

FİYAT LİSTESİ

2015

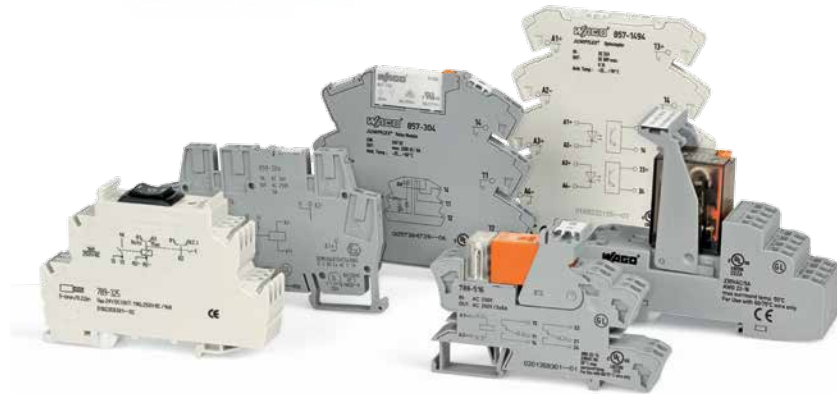

WE
INNOVATE!



WAGO®

64 Yıldır Yenilik Peşindeyiz...

Değerli Müşterilerimiz,

WAGO, 1951'deki kuruluşundan beri, elektrik mühendisliği ve elektronik endüstrisinde yenilikçi bağlantı sistemlerine öncülük etmektedir.

WAGO bu gelişmiş ürün yelpazesini sizlere, Dünyanın 8 farklı ülkesindeki 9 üretim tesisi ile sunmaktadır. Bu üretim tesisleri Almanya (Minden ve Sondershausen), İsviçre, Japonya, Fransa, Polonya, Çin, ABD ve Hindistan olarak sıralanmaktadır. Bu üretim tesislerinin yanısıra 32 farklı ülkedeki kendi şirketleri ile ve diğer ülkelerdeki temsilcilerle birlikte dünyanın her noktasında, sizlere kalite duygusunu yaşatmak için yanı başınızda.

Bu haklı gurur tablosunun arkasında 2007 yılında 5 kişi ile başlayıp bugün sizlerinde haklı desteği ile 36 ya ulaşan WAGO Türkiye, 1300m² lik binası ve Türkiye'nin her tarafına dağılan satış ve bayi ağı ile sizlere çok daha verimli hizmet vermektedir.

Yeni ürün grupları ile otomasyon konusunda çok daha etkin bir hizmet anlayışı amaçlayan WAGO Türkiye, 10 otomasyon mühendisi ile proje geliştirmekte ve saha tarafında destek sunup eğitimler vermektedir.

WAGO Türkiye olarak 2015 yılı içerisinde makine otomasyonu konusunda da A dan Z ye hizmet vermeyi amaçlayan anlayışımız, hali hazırda enerji ve bina otomasyonunda tüm başarısı ve ardı ardına eklenen referansları ile devam etmektedir.

Güler yüzlü dost yaklaşım,
Hızlı ve profesyonel hizmet,
Rekabetçi fiyat politikası,
Yerinde hizmet,
Stoktan teslim ürünler ile

Dost Elimizi uzatmak için her zaman bir telefon kadar yakınız.



TURGUT ÇEKİÇ

WAGO İRTİBAT BİLGİLERİ

İstanbul Merkez

Y.Dudullu (Şerifali) Mah.
Bayraktar Bulvarı Cad.
Hattat Sok. No: 10 34775
Ümraniye - İstanbul
Tel 0216 472 11 33 Fax 0216 472 99 10

Ankara Ofis ve Karadeniz Bölgesi

Melih Gökçek Bulvarı
İvedik İş Merkezi No: 8 /28
Ostim - Ankara
Tel 0533 296 68 13 Bağlantı Ürünleri için
Tel 0533 816 20 82 Otomasyon için
Fax 0312 394 44 86

Bursa ve Güney Marmara Bölgesi

Tel 0549 742 46 36 Fax 0216 472 99 10

Adana ve Güneydoğu Anadolu Bölgesi

Tel 0530 320 62 42 Fax 0216 472 99 10

İzmir ve Ege Bölgesi

Tel 0532 634 06 10 Fax 0216 472 99 10

Kocaeli ve Adapazarı Bölgesi

Tel 0541 599 71 22 Fax 0216 472 99 10

Trakya Bölgesi

Tel 0541 599 71 72 Fax 0216 472 99 10

Konya ve Antalya Bölgesi

Tel 0541 694 79 60 Fax 0216 472 99 10

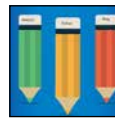
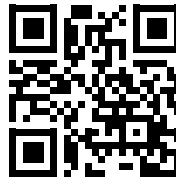

RÖLEDE 788 SERİSİ İLE MAKSİMUM KAZANÇ

- 1 ve 2 kontaklı röle çözümleri
- Komple soket, röle, klips ve etiketleme çözümünde en uygun fiyat garantisi
- 2 - 8 li köprü aralığında farklı seçenekler ile hem ortak uç hem de beslemenin bir ucunu köprüleyerek kablolama ve işçilikte inanılmaz tasarruf !
- Schrack marka RT serisi ile 10⁷ kere açma kapama ömürlü üst seviye röle kullanımı
- Yüksük gerektirmeyen röle soketleri ile işçilik ve malzeme tasarrufu



788-XXX

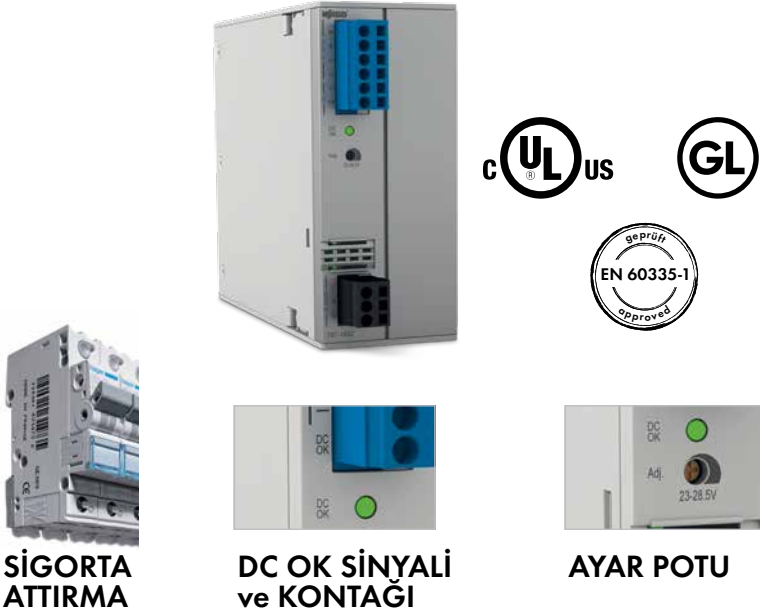
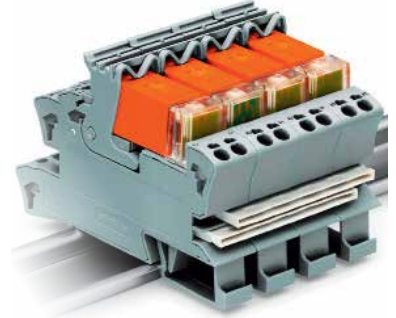

SİGORTA
ATTIRMA

DC OK SİNYALİ
ve KONTAĞI

AYAR POTU



YENİ KLASİK SERİ GL ONAYLI

- 12V, 24V ve 48VDC çıkış geriliminde mevcuttur.
- GL onayı almış olup çok daha zorlu EMC şartlarında, yüksek vibrasyon ve korozyon altında çalışabilir.
- 85-264VAC aralığında çalışabilir ve verim %93' e kadar çıkabilmektedir.
- DC OK kontak çıkışı
- Top Boost özelliği ile sigorta attırma fonksiyonu
- Almanya üretimi

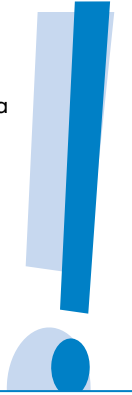

PLC ARABİRİM MODÜLLERİ

- Siemens S7-300
- Siemens S7-400
- Schneider TSX37 (Micro)
- Schneider TSX57 (Premium)
- Schneider M340
- Schneider Quantum
- Rockwell Compact Logix
- Rockwell Control Logix
- GeFanuc 90-30 (Alspa 80-35)
- Wago I/O system 753

- 6mm yada 14mm röleler ile farklı boyut ve akım değerlerinde röle modülleri.
- Siemens, Schneider, WAGO, Rockwell PLC ler ile uyumlu kablolar.
- Ters polarite, besleme hattı sigorta korumaları standarttır.
- Yaylı bağlantı ile yüksük, gevşeme ve bakım yok.
- Sadece 111mm uzunluğunda 16 lı konnektörlü röle modülü
- Fransa üretimi olup uzak doğu ürünü değildir.



704-

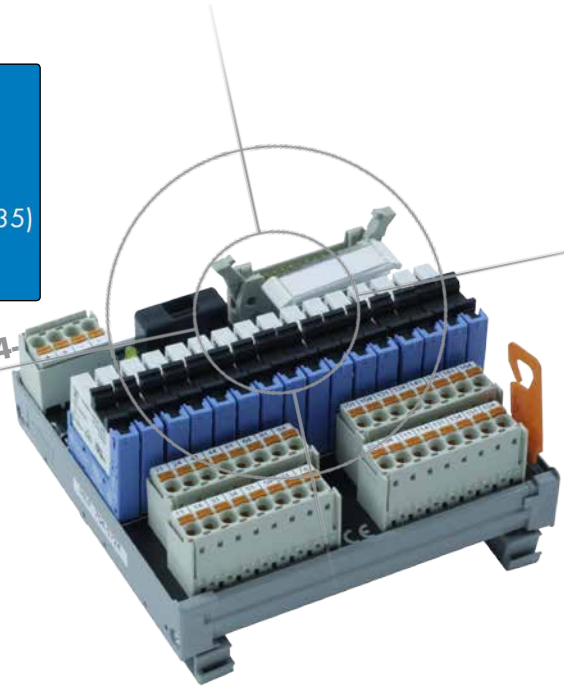

WAGO 1951 yılında başladığı yolculuğuna sanayinin her alanındaki ürün ve çözümleri ile yön vermektedir.

Bina Otomasyonunda; BACNET, LON, Ethernet, Modbus ve KNX buslarını sağlayan bir bina otomasyon sistemi ile aydınlatma otomasyonunda dünyaca ünlü ödüller almıştır. Elektromekanik çözüm ile tüm otomasyon sistemine hakim olmanızı sağlar.

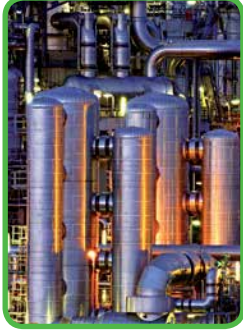

Enerji, aydınlatma, oda ve hvac kontrollerini tek bir network altında tek bir kontrol sistemi ile çözersiniz.

Enerji İletiminde kolay bağlantı çözümleri sunar. IEC 61850 ve IEC 60870-5 ile komple enerji otomasyonu yapmanıza yardımcı olur. Smart metering konusunda ekonomik bir alternatiftir.

Otomotiv Üretiminde IP67 PLC sistemi ile zorlu ortamlarda rakipsizdir. Sensör kutuları ile alternatif uygulama olanakları yaratır.

Yaylı bağlantı sayesinde bakım kayıpları ve maliyetlerini ortadan kaldırır.

Ulaştırma Sanayinde özellikle tren sektöründe Dünya ve Türkiye'de lider markadır.



1974
WAGO
Buat Klemensi

1951
İlk yaylı klemens

64 Yıldır Yenilik Peşindeyiz...



ELECTRICAL
INTERCONNECTIONS

AUTOMATION

Asansör sektörünün devleri için en iyi çözüm ortaklarından biridir. Gemi sektöründe 9 ayrı Loyd onayı ile kalitesi ve sağlamlığı dünyanın her yerinde test edilmiş ve onaylanmıştır.

Proses Kontrolünde yüksek kullanılabilirlik ve teknik güvenlik sağlamaya, en zorlu gereksinimlerle başa çıkmaya, patlayıcı ortamlarda ekonomik çözüm sunmaya hazırız.

Klemense Entegre Fonksiyon Modülleri

1985



- Üretim Alanlar
- WAGO Şirketleri
- Temsilcilikler

WAGO-I/O-SYSTEM,
IP20 PLC

1995



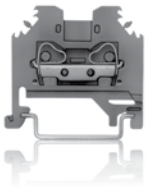

1977
CAGE CLAMP®
dizaynı

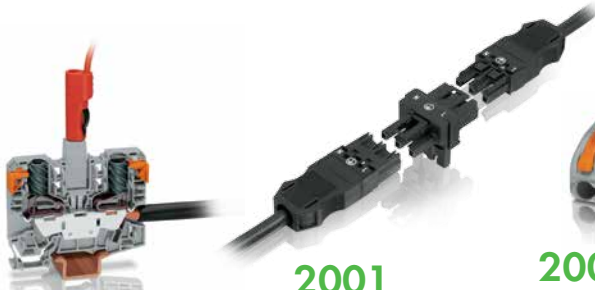

1998
POWER CAGE CLAMP

2001
WINSTA®
Tesisat Konnektörleri

2004
222 serisi esnek iletkenler
için buat klemensi



2006
TOPJOB®S Ray Klemens



2010
WAGO-COMPACT
Buat Klemensi



WAGO-Merkez - Minden



WAGO Sondershausen



WAGO İsviçre



WAGO Çin



WAGO Brezilya

WAGO-SPEEDWAY 767,
I/O-SYSTEM, IP67 PLC

2005



WAGO-JUMPFLEX®
Röle ve Analog Çevirici - İzolatör Ailesi

2006



TO-PASS® - Telekontrol Sistemi

2008



PERSPECTO®

2011



WAGO-Hizmetleri

Programlama desteđi, proje desteđi, CoDeSys eđitimi

Teknik destek

WAGO teknik destek ekibi müşterilere danışmanlık ve saha uygulamaları konusunda hizmet vermektedir. Devreye alma sırasında telefon ile saha desteđinin yanısıra yaptığınız programlardaki sorunlarınıza ofislerimizdeki uzman mühendislerimiz ile ücretsiz çözüm ve destek sunuyoruz.

WAGO öneri ve destekleri

- Ürün seçimi
 - Ürünlerin devreye alınması
 - Yazılım sorunları
- ile ilgili her konuda bizi arayabilirsiniz;

Teknik destek için

- Telefon ile 0216 4721133
- E-mail ile info.tr@wago.com
- www.wago.com.tr

Proje desteđi

WAGO dizayn aşamasından, saha ürünlerinin seçimine, kontrol mimarisinin temelinin oluşturulmasına ve yazılım esnasındaki sorunların giderilmesine kadar detaylı destek sunar. Hem mekanik dizayn mühendislerimiz hem de aydınlatma/enerji alt yapısı konusundaki uzman mühendislerimiz size sorunsuz bir sistem oluşturmanız için hazırdır.

Proje örnekleri

- Üretim ve depolama alanı çözümleri
- Ofis binaları
- AVM ve fuar alanları
- İstasyonlar
- Hastaneler
- Hava alanları
- Tünel Uygulamaları
- Enerji uygulamaları

WAGO planlama süresince önerilerde bulunur

- Konsept dizayn
- Network planlama
- Uygulama dizaynı
- Ürün seçimleri
- Tekliflendirme

WAGO müşterilerine yardım eder

- Deneyimli uzmanlarımız ile projelendirme aşamasında
 - Müşteriye ve projeye göre özel çözümler
- teknik uzmanlarımızın size sunacağı yardımlardan örneklerdir.

Yardıma mı ihtiyacınız var?



WAGO-Eđitim

WAGO s¼rekli yeni ¼r¼nler geliřtiren otomasyon sistemlerinin daha akıllı ve kullanıcı dostu olması için uđrař vermektedir. T¼m bu yeni ¼r¼nlere m¼řterilerinin daha hakim olmaları için eđitimler ve seminerler d¼zenlemektedir.

Profesyonel bir ortamda ¼đrenmek

- K¼¼¼k gruplar halinde
- Karřılıklı bilgi deđiřimi ile uygulayarak ¼đrenmek
- WAGO uzmanlarının deneyimlerini ¼đrenmek

WAGO Bina/End¼striyel otomasyon eđitimleri

- Bina otomasyonu, WAGO KNX ¼r¼nleri
- Bina otomasyonu, WAGO BACnet ¼r¼nleri
- Bina otomasyonu, WAGO LON ¼r¼nleri
- HVAC uygulamaları
- DALI-uygulamaları
- EnOcean, Bluetooth, wifi-uygulamaları
- Modbus Network kurulumu ve Modbus konfig¼rat¼r
- Enerji Otomasyonu ve ISO50001 uygulamaları
- Hart Entegrasyonu
-

¼zel Eđitim

Ayrıca kamu kurumları, inřaat ve proje ofisleri için yerinde seminer ve uygulama eđitimleri verilmektedir.

www.wago.com.tr/etkinlikler



Codesys Eđitimimize Bařurun!



İÇİNDEKİLER

ÜRÜNLER ÜRÜN SERİSİ SAYFA

ELEKTRİKSEL BAĞLANTI ÜRÜNLERİ		
TOPJOB®S SERİSİ RAY KLEMENSLERİ VE AKSESUARLARI	2000 ve 2020 SERİSİ	21
TOPJOB®S SERİSİ RAY KLEMENSLERİ VE AKSESUARLARI	2001 ve 2002 SERİSİ	22
TOPJOB®S SERİSİ RAY KLEMENSLERİ VE AKSESUARLARI	2004, 2006 ve 2010 SERİSİ	24
TOPJOB®S SERİSİ RAY KLEMENSLERİ VE AKSESUARLARI	2016 SERİSİ	25
2, 3, 4 KATLI GEÇİŞ KLEMENSLERİ	TOPJOB®S SERİSİ	25
BİNA TESİSAT KLEMENSLERİ	TOPJOB®S SERİSİ	28
SİGORTALI KLEMENSLER	TOPJOB®S SERİSİ	28
DİYOTLU ve LEDLİ KLEMENSLER	TOPJOB®S SERİSİ	30
TEST ve ÖLÇÜM İÇİN AYIRICI KLEMENSLER	TOPJOB®S ve 282 SERİSİ	30
YÜKSEK AKIM KLEMENSLERİ	285 POWER CLAMP ve 490 SERİSİ	35
PABUÇ BAĞLANTILI KLEMENSLER	885 SERİSİ	35
SENSÖR ve AKTÜATÖR KLEMENSLERİ	270 ve 280 SERİSİ	37
X-COM S FİŞ - SOKET BAĞLANTILI KLEMENS SİSTEMİ	2022 SERİSİ	39
X-COM FİŞ - SOKET BAĞLANTILI KLEMENS SİSTEMİ	769 SERİSİ	40
KLEMENSLER İÇİN AKSESUARLAR	KAPAK, KÖPRÜ, PROB VE DİĞER	42
MINİ KLEMENSLER	260, 261 ve 262 SERİSİ	44
BARA ve CİHAZ KLEMENSLERİ	812 ve 862 SERİSİ	46
PANO GEÇİŞ SİSTEMİ		46
ETİKETLEME SİSTEMLERİ ve AKSESUARLARI		53
KABLO ETİKETLERİ		56
EL ALETLERİ, TAŞIYICI RAY ve KABLO KANALLARI	210, 206 ve 5119... SERİSİ	58
EKRANLAMA KLEMENSLERİ	790 SERİSİ	59
ASANSÖR TESİSAT KONNEKTÖRLERİ	730 SERİSİ	59
PANO GEÇİŞ KONNEKTÖRLERİ	246 SERİSİ	59
AYDINLATMA KONNEKTÖRLERİ	267, 272 ve 277 SERİSİ	60
Lİ-NECT AYDINLATMA KONNEKTÖRLERİ	294 ve 770 SERİSİ	61
BUAT KLEMENSLERİ	222 - 224 - 243 - 273 - 773 - 873 - 2273	66
WINSTA MINI MODULER TESİSAT KONNEKTÖRLERİ	890 SERİSİ	67
WINSTA MIDI MODULER TESİSAT KONNEKTÖRLERİ	770 SERİSİ	67
FONKSİYONEL DAĞITIM KUTULARI		69
LED KLEMENSLERİ	2060 SERİSİ	72
PCB KLEMENS	2081 SERİSİ	72
YÜKSEK AKIM PCB KLEMENSLERİ	745 ve 2716 SERİSİ	72
CAGE CLAMP® BAĞLANTILI PCB KLEMENSLERİ	804 SERİSİ	73
ÇİFT KATLI PCB KLEMENSLERİ	736 SERİSİ	73
PCB KLEMENS DİZİLERİ	250 ve 744 SERİSİ	73
MODÜLER PCB KLEMENSLERİ	235 ve 252 SERİSİ	73
GÖMME BUTONLU PCB KLEMENSLERİ	805 SERİSİ	74
MCS TİPİ PCB KLEMENS VE KONNEKTÖRLERİ	713, 721, 722 ve 723 SERİSİ	75
MCS TİPİ YÜKSEK AKIM KONNEKTÖRLERİ	831 SERİSİ	78
picoMAX KONNEKTÖRLERİ (3,5 mm)	2091 SERİSİ	79
picoMAX KONNEKTÖRLERİ (5 mm)	2092 SERİSİ	81
picoMAX eCOM KONNEKTÖRLERİ	2091 ve 2092 SERİSİ	83
BOŞ ELEKTRONİK KUTULAR	2857, 286, 789 SERİSİ	87



İÇİNDEKİLER

ÜRÜNLER

ÜRÜN SERİSİ

SAYFA

OTOMASYON ÜRÜNLERİ

ÖLÇÜ ALETLERİ		92
TELEKONTROL SİSTEMLERİ, TO-PASS®	761 ve 758 SERİSİ	96
DOKUNMATİK EKРАНLAR VE KONTROL PANELLER	762 SERİSİ	114
ENDÜSTRİYEL BİLGİSAYAR VE KONTROLÖRLER	758 SERİSİ	115
BİNA OTOMASYONU SİSTEM MODÜLLERİ	750 SERİSİ	124
PROGRAMLANABİLİR FIELD BUS KONTROLÖR / PLC	750 SERİSİ	130
FIELD BUS KUPLÖR / KONNEKTÖRLER	750 SERİSİ	131
DİGİTAL ve ANALOG GİRİŞ/ÇIKIŞ MODÜLLERİ	750 SERİSİ	134
ÖZEL MODÜLLER ve SİSTEM MODÜLLERİ	750 SERİSİ	138
ENOCEAN KABLOSUZ BİNA OTOMASYON ÜRÜNLERİ	789 ve 758 SERİSİ	139
YAPISAL OLARAK GÜVENLİ, EX MODÜLLER	750 SERİSİ	139
PASLANMAZ ÇELİK ve ALUMİNYUM IP65 KUTULAR	850 SERİSİ	152
IP 67 PLC / SPEEDWAY MODÜLLERİ	767 ve 756 SERİSİ	156
FIELD BUS KABLO ve KONNEKTÖRLERİ	755 SERİSİ	159
SENSÖR ve AKTUATÖR KUTULARI İÇİN KONNEKTÖRLER	756 SERİSİ	162
IP 67 SENSÖR KUTULARI	757 SERİSİ	163
EPSITRON AC / DC GÜÇ KAYNAKLARI	787 SERİSİ	174
PRO SERİSİ DC UPS ve EK MODÜLLER	787 SERİSİ	176
DC - DC ÇEVİRİCİ, RAY MONTAJ	859 SERİSİ	176
SİNYAL ÇEVİRİCİLER ve İZOLATÖRLER - JUMPFLEX	857 SERİSİ	184
SİNYAL DÖNÜŞTÜRÜCÜLER	286 ve 857 SERİSİ	192
KABLOSUZ HABERLEŞME MODÜLLERİ	758 SERİSİ	192
AKIM TRAFOLARI	855 SERİSİ	194
FONKSİYON MODÜLLERİ	286 SERİSİ	196
FONKSİYONEL ZAMAN RÖLELERİ	857 SERİSİ	196
AŞIRI GERİLİM KORUMA MODÜLLERİ	286, 792 ve 870 SERİSİ	197
ENDÜSTRİYEL ETHERNET SWITCH ve ARABİRİMLERİ	289 ve 852 SERİSİ	198
RÖLE MODÜLLERİ	788, 857, 858 ve 859 SERİSİ	201
OPTOKUPLÖR MODÜLLERİ	859 SERİSİ	202
SOLID STATE RÖLELER	857 SERİSİ	203
PLC ADAPTÖRÜ	857 SERİSİ	203
TESİSAT TİPİ RÖLE ve ANAHTAR MODÜLLERİ	789 SERİSİ	206
PLC ARABİRİM MODÜLLERİ	704 ve 706 SERİSİ	217
BAYİ ve OTOMASYON SİSTEM PARTNERLERİ İLETİŞİM		222
INDEX		224



PROFESYONEL ÖLÇÜMLER İÇİN MULTIMETRE ve AMPERMETRE

- Yüksek kaliteli Alman Teknolojisi
- Zor ortamlarda ve yüksek frekans altında dahi doğru ölçüm kabiliyeti
- Zorlu ortamlar için geliştirilmiş ergonomik yapı
- 5 YIL GARANTİ



99€

Clamp Ampermetre
Ürün No.206-815



- AC-DC True-RMS Akım ölçümü
- Data-Hold-Fonksiyonu
- Max. kablo çapı Ø 21 mm
- Dar alanlarda rahat kullanım için küçük boyutlar
- 0,01 A - 40 A aralığı seçim yada
- 0,1 A - 200 A aralığı seçim
- Saniyede 3 kez değer yenileme
- Otomatik kapanma fonksiyonu
- CAT III 300 V ve IP44
- TÜV/GS onaylı
- IEC/EN 61010-1 (DIN VDE 0411)
- 5 YIL GARANTİ

5 YIL
GARANTİ

Clamp Ampermetre
Ürün No.206-816



155€

- AC-DC True-RMS Akım/Gerilim ölçümlü multimetre
- Data-Hold-Fonksiyonu, diyod test fonksiyonu, buzzer
- 0,01 A - 60/600 DC A aralığı seçimi
- 0,01 A - 600 AC A aralığı seçimi 40 - 400Hz arası
- 600mV-600V AC/DC 40-400Hz arası ölçüm seçimli
- Frekans ölçümü Clamp ile 600Hz - 1KHz (>1A)
- Frekans ölçümü Prob ile 600Hz - 10KHz
- 60 Megaohm a kadar direnç, 60mF a kadar kapasitör ölçümü
- 4 Dijit LCD Ekran ve otomatik kapanma fonksiyonu
- LED lamba ile aydınlatma
- CAT III 600 V ve IP44
- TÜV/GS onaylı, IEC/EN 61010-1 (DIN VDE 0411)
- 5 YIL GARANTİ

WAGO ÖLÇÜ ALETLERİ

YÜKSEK GÜVENLİK, DOĞRULUK VE ZORLU ORTAMLARDA ÇÖZÜM İÇİN

Multimetre
Ürün No. 206-810



99€

Profi LCD Plus
Ürün No. 206-807



87€

25€

5 YIL GARANTİ



Testboy
Ürün No. 206-804

- LCD ekransız/ekranlı
- IP65 su ve tozdan koruma
- 6-1000 VAC/DC otomatik gösterim
- AC >100 V gerilimi temassız tespit
- 2 kutup (R - L) faz sırası testi ve faz gösterimi
- 2000 Ω a kadar ölçüm ve Buzzer test
- SCHUKO ve CEE prizler için tek el kullanımı
- LED Lamba özelliği ve otomatik arka plan ışığı
- 35V üzeri hayati gerilimlerde sesli uyarı
- Otomatik kapanma fonksiyonu
- CAT IV 1000 V, IEC/EN 61243-3
- TÜV/GS onaylı
- 5 yıl garanti



- AC >100 V olan gerilimleri temas olmadan sesli ve optik olarak belirtme
- 20 MΩ direnç ölçüm aralığı
- AC/DC 600V ve AC/DC 10A ölçüm aralığı
- 2000 count 3,5Dijit ekran
- Diyot testi, Buzzer fonksiyonu
- Data-Hold-Fonksiyonu
- Otomatik kapanma fonksiyonu, 15dk
- LED Lamba fonksiyonu
- CAT III 600 V
- TÜV/GS Onaylı
- IEC/EN 61010-1 (DIN VDE 0411)
- 5 YIL GARANTİ

- Elektrik olan kabloların, prizlerin, arızalı ampullerin tespiti için ideal
- 12 - 1000 VAC arası tespit
- IP44 ABS Plastik
- CAT III 1000V, IEC/EN 61010-1
- 45 gr ağırlıklı
- Sesli ve görsel uyarı
- LED fener özelliği
- 2xAAA pil ile çalışır
- 5 Yıl Garanti

ÖLÇÜ ALETLERİ

Ürün Kodu	Açıklama	Fiyat 1 Adet	Fiyat 5 Adet
206-804	Testboy	25 €	23 €
206-806	Profi LED	53 €	49 €
206-807	Profi LCD	87 €	80 €
206-810	Multimetre	99 €	91 €
206-815	Ampermetre	99 €	91 €
206-816	Multimetrelili Ampermetre	155 €	143 €
5131-0479	Cep Multimetre	53 €	49 €
5131-0480	PC Multimetre	550 €	506 €
5131-0481	Infrared Termometre	110 €	101 €

Mükemmel Çözüm Sistemi

Modüler Boş Kutu, Seri 2857

- 12,5 ve 22,5 mm genişliklerinde
- Cage Clamp S yay bağlantısı sayesinde yüksüksüz bağlantı

Konnektör picoMAX®

Sabit picoMAX®

Boş kullanım

... isteğe bağlı seçilebilir

- picoMAX dışı konnektör 2/4 kutuplu ve kodlama tırnaklı
- Ön montajlı
- Yüksüksüz iletken için uygun
- Kişiyeye özel bağlantı seviyeleri
- Çeşitli etiketleme sistemleri mevcut
- Mühürlemeye uygun şeffaf kapak
- 859-402 köprü ile köprülenir.

Hızlı, kolay ve fonksiyonel kullanım

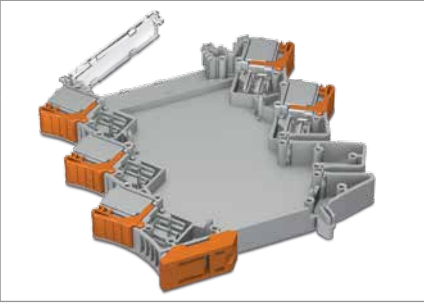

Ürünü elinize alın

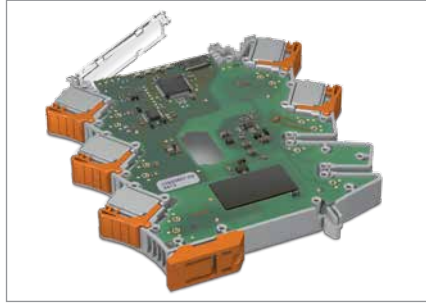

PCB yi yerleştirip lehimleyin

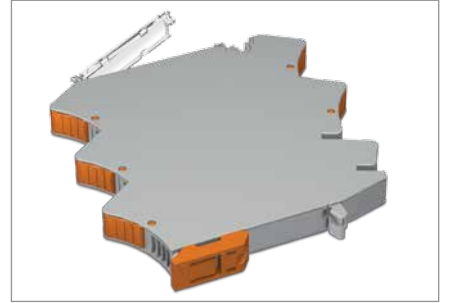

Yan kapağı takıp bastırın

Prototip PCB

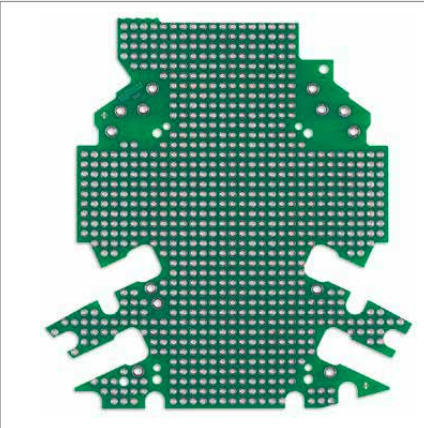

Prototip PCB temini

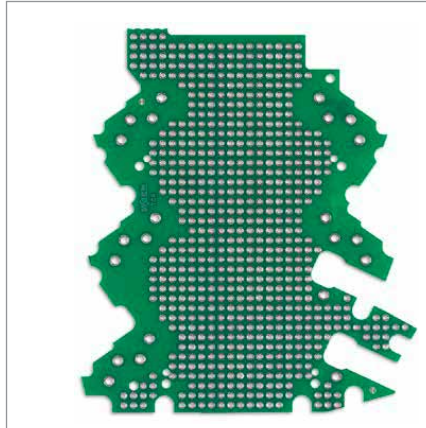

Prototip PCB temini

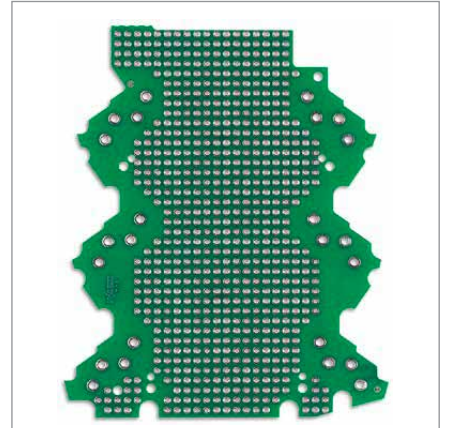

Prototip PCB temini

"Detayları sayfa 88 da bulabilirsiniz"

ENERJİ YÖNETİM SİSTEMİ

DIN EN ISO 50001

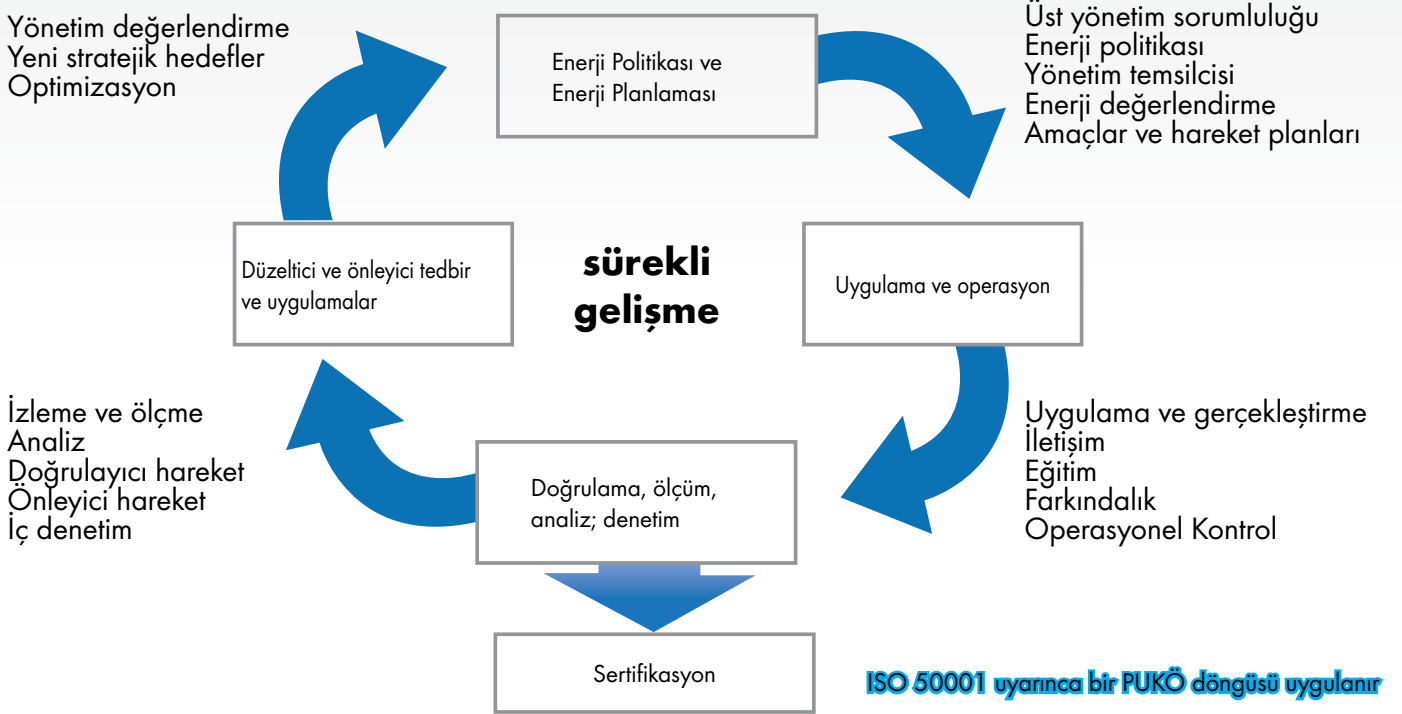

ISO 50001:2011 Enerji Yönetim Sistemi Standardı

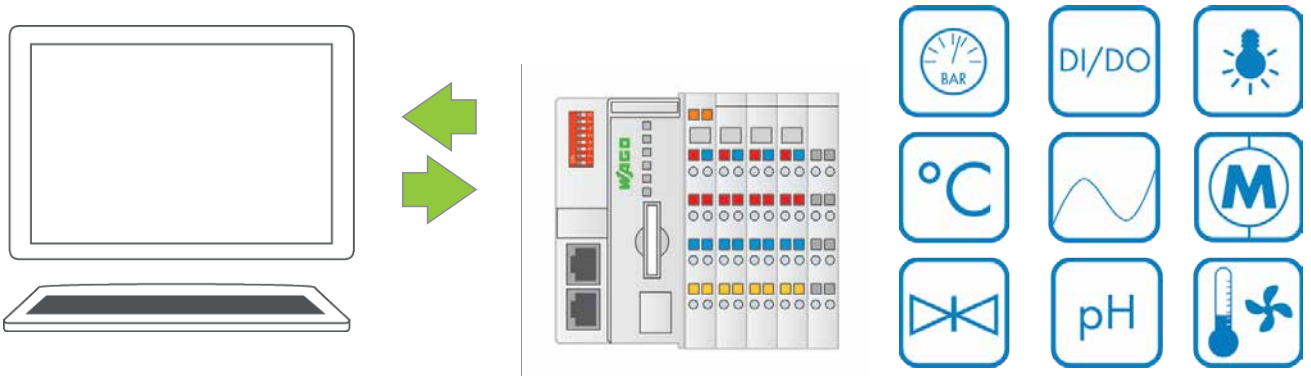

Amaç işletme dahilindeki tüm enerji alt birimlerini ölçerek komple verimlilik sağlamaktır. Dolayısı ile sadece elektriksel büyüklükleri ölçerek bir enerji yönetim standardı oluşturmak mümkün değildir.

İşletme içerisinde yer alan sıcaklık, basınç, buhar, aydınlık seviyesi, sayaçların izlenmesi, çalışma bilgilerinin alınması, enerji değerlerinin ölçülmesi, kayıpların izlenmesi.... gibi bir çok parametre ISO50001 içerisinde değerlendirilir.

Farklı fiziksel ölçüm cihazlarından veri toplamak zor ve kompakt cihazlarla maliyetli olabilmektedir. İlk yatırım maliyeti ucuz görünse bile bir süre sonra bunun ihtiyaçları görmeyen bir sistem olduğu, sahada esnek ve genişleyebilir bir yapıya ihtiyaç duyulduğu görülür.

Farklı saha cihazlarına haberleşme protokolü ve doğrudan veri edinimi ile kolay erişim ve yüksek performans sağlayan, programlanabilir; anlık alarm, arıza, kapasite aşımı, gereksiz sarfiyat v.b. durumlara müdahale imkanı sunan PLC tabanlı sistemler kullanılmalıdır. Çünkü ISO50001 sürekli olarak iyileştirmeyi öngörmektedir ki bunu yazılım/şebeke analizörü çifti ile yapmak mümkün değildir. Neticesinde amaç ölçmek değil ölçüleni analiz edip geriye dönük olarak iyileştirip uygulamaktır.

ALANINDA UZMAN

WAGO'da enerji yönetim sistemine yaklaşım



WAGO, 2012 yılında sertifikalandırılarak yine ilklerden biri oldu

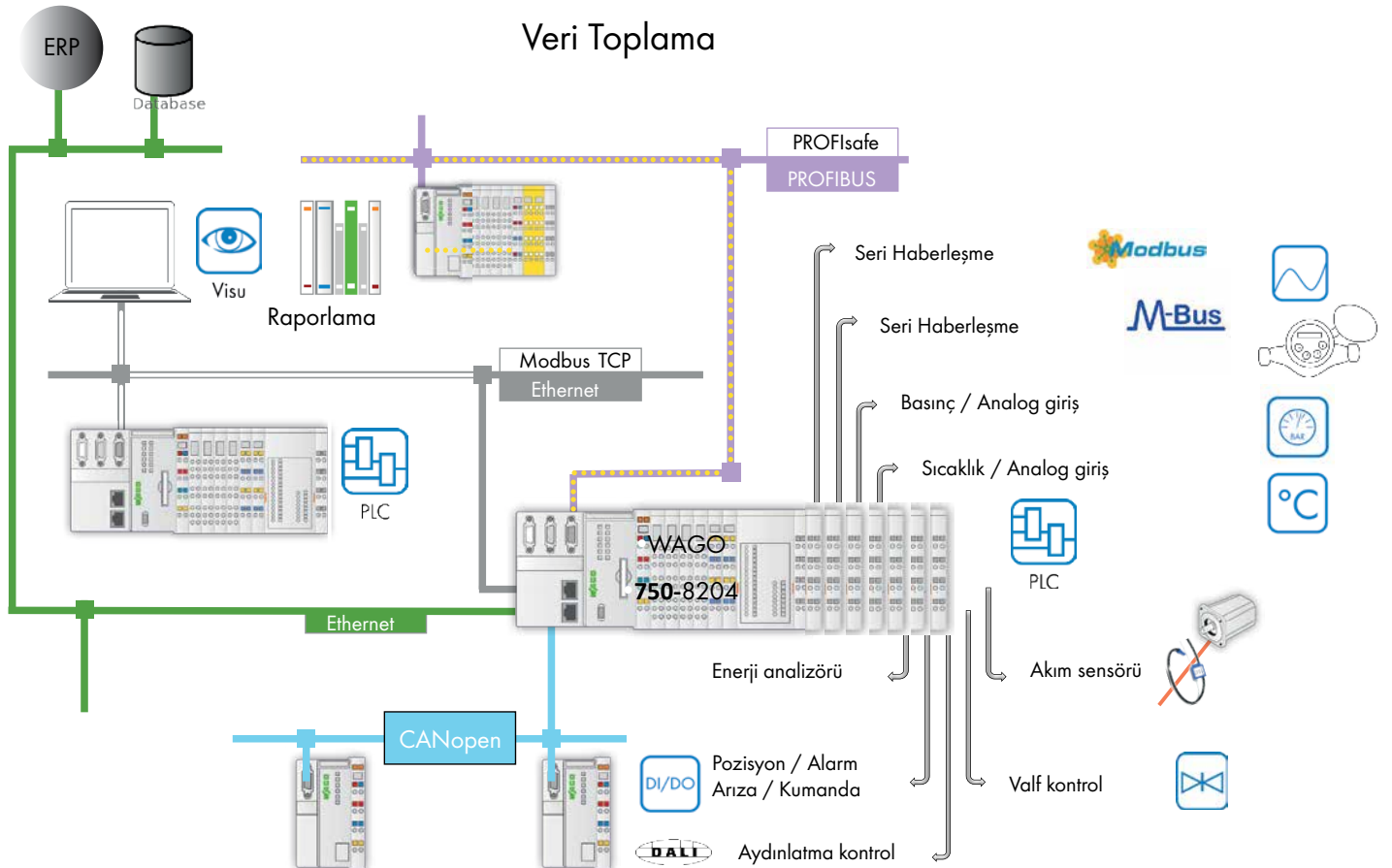

Projenin geneli için pek çok çevre ürüne ihtiyaç duyulmaktadır.

Elektriksel ürünlerin tamamına yakını WAGO markalı ürünler ile karşılanarak otomasyon panoları kusursuz ve maksimum güvenilirlikte üretilmektedir.

Ayrıca talep edilirse WAGO tarafından özel modüler otomasyon panoları da üretilmektedir. Bu konuda detaylı bilgi almak için sistem mühendislerimize müracaat ediniz.



3-faz analizör modülü



Rogowski-bobini RT 500



röle modülü



akım trafoları

Otomasyon Sistemi

İçin çevre ürünler

- **Güç Kaynağı**
24 V besleme tüm WAGO kontrolörler için gereklidir ve bunun için ideal ürün EPSITRON ® serisi WAGO güç kaynaklarıdır.
- **Network Altyapı Ürünleri**
Basit ethernet bağlantısından gelişmiş fiber optik bağlantılara kadar WAGO Ethernet Switch'ler uygun çözümdür.
- **ETHERNET Konnektör**
ETHERNET RJ-45 konnektörler
- **Arabirim Modülleri**
RJ-45 patch kablodan D-SUB RS-232 kabloya geçiş gibi pek çok farklı uygulama için geliştirilmiş onlarca arabirim modülü.
- **Röle**
Aydınlatma, jaluzi motorları ve farklı yüklerin sürülmesi için WAGO marka röleler
- **Kontrol ve İzleme Ekranları - HMI**
3.5" ten 15" e kadar WAGO marka PERSPECTO ® serisi ekranlar
- **WINSTA®-Tesisat Konnektörleri**
Yaratıcı WAGO WINSTA ® konnektörleri ile sahada işçilik ve arabirim modüllerinden maksimum kazanç sağlayabilirsiniz. Aydınlatma, priz, UPS hatları gibi pek çok dağıtım kolaylıkla monte edilebilir ve 4 mm², 25 A' e kadar kullanılabilir.

- **Yay Bağlantılı Ray Klemensler**
WAGO TOPJOB ® S serisi klemensler ile tüm klemens pazarını bir kez daha değişime zorlamıştır. Yüksek gerektirmeyen bağlantılar ve tek damarlı kabloların el ile doğrudan montajına imkan sağlayan bu teknoloji 25 mm² ye kadar çözüm sunmaktadır.
- **Akım Ölçümü**
Hem PLC sistemi altında analizör modülleri hem de sahadaki her türlü ticari şebeke analizörü ve sayaçlarının entegrasyonu için alternatif ürünler.
- **WAGO Otomasyon Sistemi**
Tüm bina otomasyonu sistemleri için farklı kontrolörler ve endüstriyel tabana haiz güvenlik seviyesinde PLC/DDC .
Talebe göre özel çözümler.
WAGO ekonomik ve talebe göre özel çözümler sunmaktadır.



Endüstriyel Ethernet Switch



RJ-45-socket



EPSITRON®-güç kaynakları



TOPJOB®-S-ray klemens

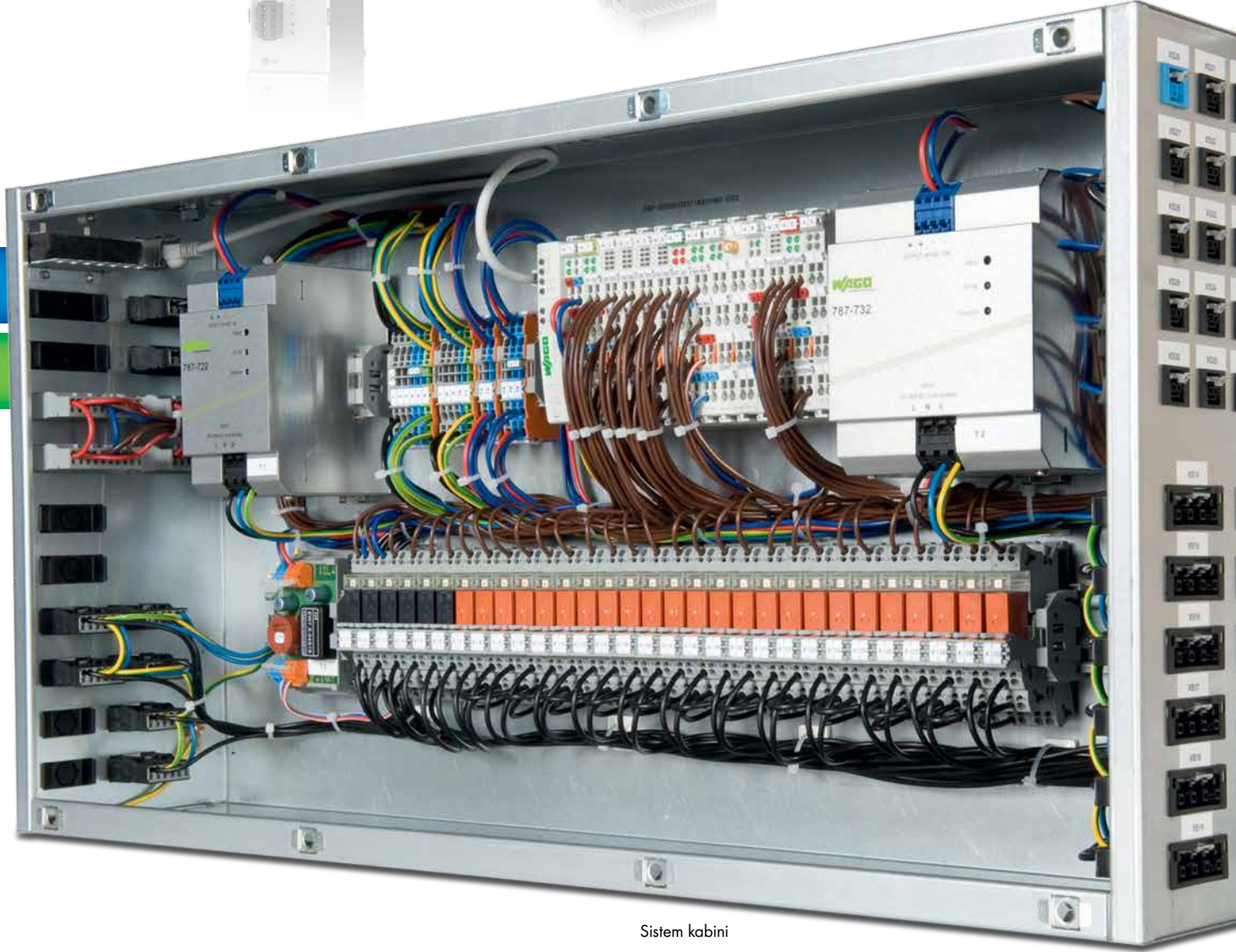

Sistem kabini



Röle



PERSPECTO®-HMI

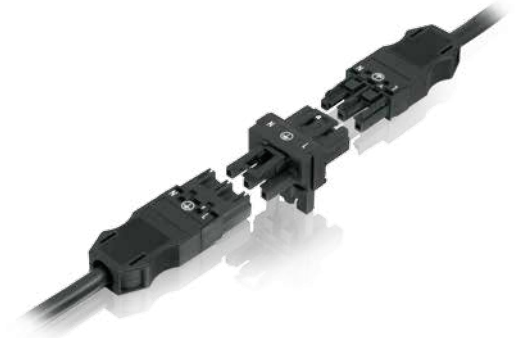

WINSTA®-modüler tesisat

LED PCB Klemens, 2059,2060,2061 Serisi

Her uygulama için Komple çözüm

- 0,14mm² den 1.5 mm² kesit değeri ile LED modüllerin doğrudan beslenmesi için farklı alternatifler
- CAGE CLAMP® S teknolojisi sayesinde el ile tak/çıkar; esnek yada tek damarlı kablo fark etmez
- Buton ile basit kullanım
- SMT lehimleme ve otomatik montaj için tekerleklerde sunulur
- 1-3 kutup seçenekleri vardır
- 2059 da 2.7mm yükseklik ile zor ortamlarda çözüm
- 12 A 'e kadar akım limiti
- 630 V IEC ve 300 V UL 1059 uyumludur



2061 Serisi
Kesit 0.5 den 1.5 mm² (AWG 20-16)

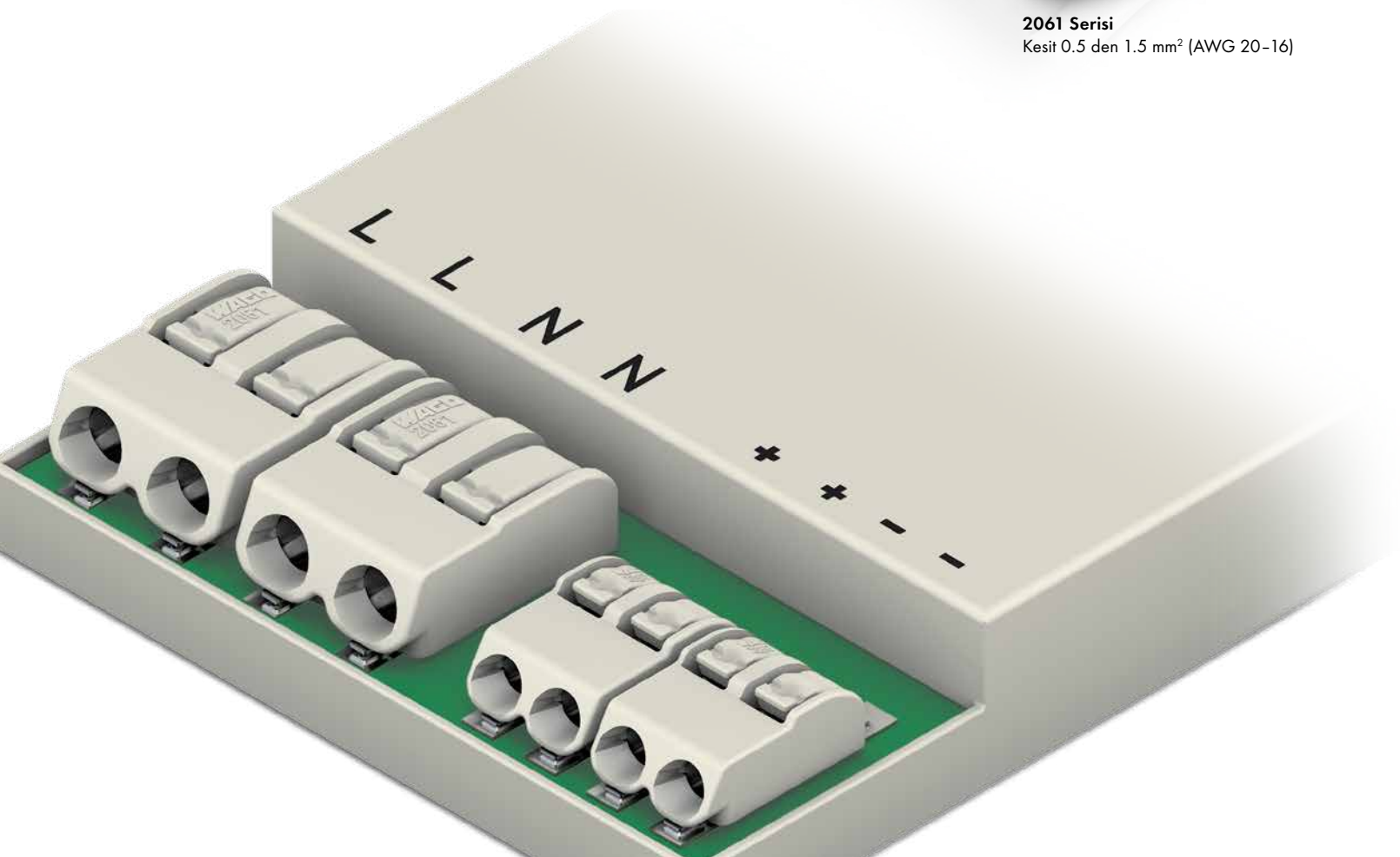



2061 Serisi



2060 Serisi



2060 Serisi
Kesit 0.2 den 0,75 mm² (AWG 24-18)



2059 Serisi

206-189, 2060-189, 2060-189

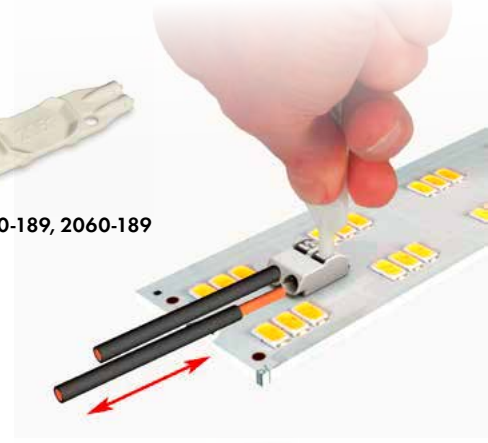

206-859, 206-860, 206-861

- LED ve endüstriyel uygulamalar için 1.5 mm² ye kadar kesitte
- Sadece 2,7 mm yükseklik
- Kutup kaybı olmadan yan yana montaj



Filmi seyretmek için tarayın



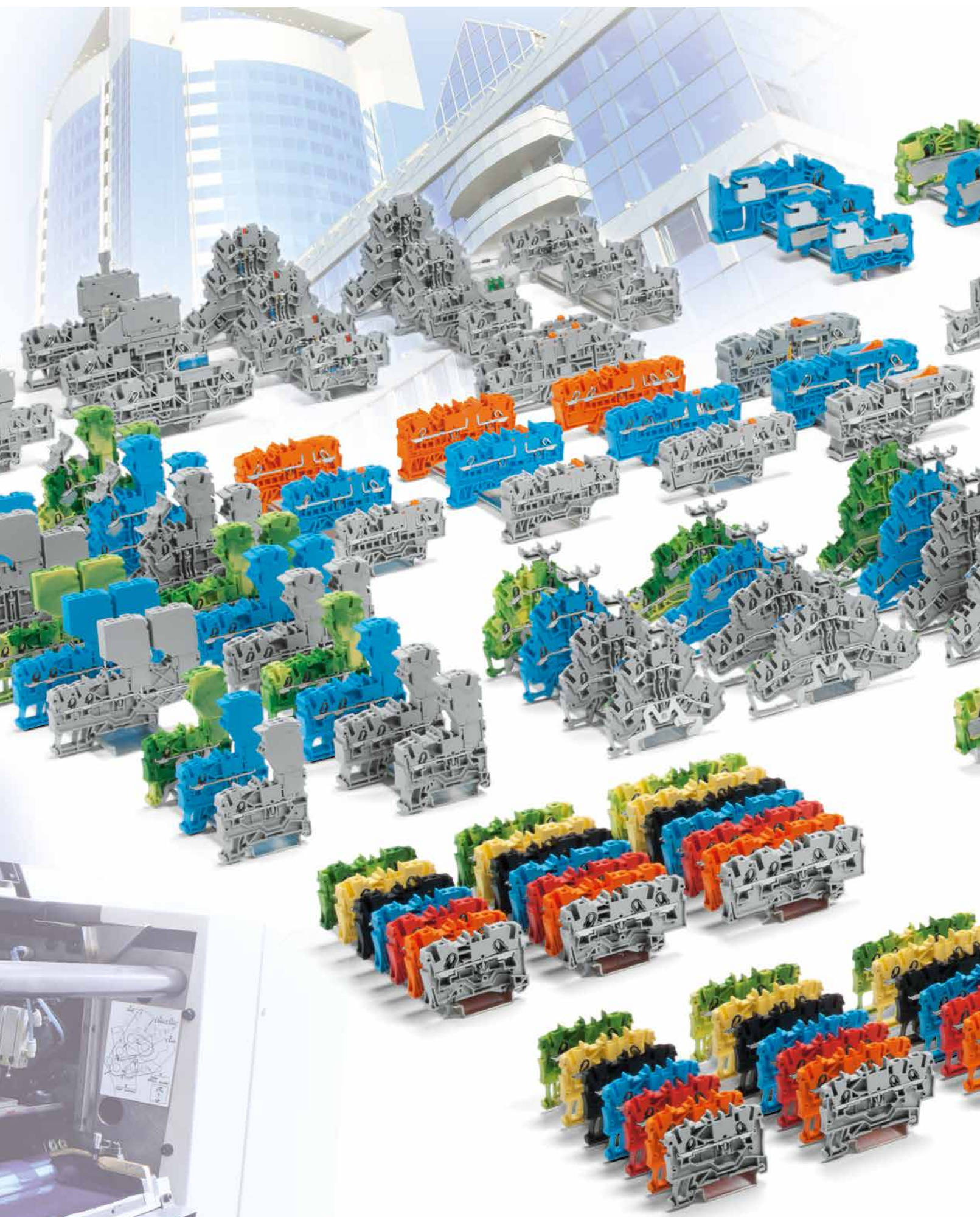

ENDÜSTRİNİN EN KAPSAMLI YAYLI KLEMENS ÇÖZÜMÜ

BİNA, MAKİNE, OTOMASYON ve TAŞIMA SİSTEMLERİ

- 0.14-185 mm² arası tüm kablo tipleri için
- Her türlü uygulama için fonksiyon klemensleri
- Tek ve çok damar, bakır/alüminyum kablolar için
- Yüksük yok, saçaklanma yok



SPECIFICATION OF THE CERTIFIED PRODUCT
Product data

Product	:	terminal block
trade name(s)	:	WAGO
type(s)	:	2001
material	:	thermoplastic material.
rated connecting capacity	:	1,5 mm ² / 2,5 mm ² rigid and flexible
connectable conductors	:	0,2 mm ² - 2,5 mm ² rigid and flexible
method of mounting	:	for mounting on top hat rail 35 mm (EN 50022)
rated current	:	18 A (1,5 mm ²) 24 A (2,5 mm ²)
rated voltage	:	800 V
rated impulse withstand voltage	:	8 kV
type	:	2001 with suffixes -1201, -1202, -1203, -1204, -1205, -1206, -1208, -1209
description	:	two-conductor through terminal block, with screwless-type terminals, 1-pole
type	:	2001-1207
description	:	two conductor earth terminal block, with screwless-type terminals, 1-pole
type	:	2001 with suffixes -1301, -1302, -1303, 1304, -1305, -1306, -1308, -1309
description	:	three conductor through terminal block, with screwless-type terminals, 1-pole
type	:	2001-1307
description	:	three conductor earth terminal block, with screwless-type terminals, 1-pole
type	:	2001 with suffixes -1401, -1402, -1403, -1404, -1405, -1406, -1408, -1409
description	:	four conductor through terminal block, with screwless-type terminals, 1-pole
type	:	2001-1407
description	:	four conductor earth terminal block, with screwless-type terminals, 1-pole

SPECIFICATION OF THE CERTIFIED PRODUCT

Product data	:	terminal blocks
product	:	WAGO
trade name(s)	:	2002
type(s)	:	thermoplastic material
material	:	2,5 mm ² / 4 mm ² rigid and flexible
rated connecting capacity	:	0,2 mm ² - 4 mm ² rigid and flexible
connectable conductors	:	for mounting on top hat rail 35 mm (EN 50022)
method of mounting	:	24 A (2,5 mm ²) 32 A (4 mm ²)
current	:	800 V
rated voltage	:	8 kV
rated impulse withstand voltage	:	2002 with suffixes -6401, -6402, -6403, -6404, -6405, -6406, 6408, -6409
type	:	four-conductor through terminal block, with screwless-type terminals, 1-pole, 35° angled
description	:	2002-6407
type	:	four-conductor earth terminal block, with screwless-type terminals, 1-pole, 35° angled
description	:	2002 with suffixes -6301, -6302, -6303, -6304, -6305, -6306, -6308, -6309
type	:	three-conductor through terminal block, with screwless-type terminals, 1-pole, 35° angled
description	:	2002-6307
type	:	three-conductor earth terminal block, with screwless-type terminals, 1-pole, 35° angled
description	:	2002 with suffixes -1201, -1202, -1203, -1204, -1205, -1206, -1208, -1209
type	:	two-conductor through terminal block, with screwless-type terminals, 1-pole
description	:	2002-1207
type	:	two conductor earth terminal block, with screwless-type terminals, 1-pole
description	:	2002 with suffixes -1301, -1302, -1303, 1304, -1305, -1306, -1308, -1309
type	:	three conductor through terminal block, with screwless-type terminals, 1-pole
description	:	2002-1307
type	:	three conductor earth terminal block, with screwless-type terminals, 1-pole
description	:	2002 with suffixes -1401, -1402, -1403, -1404, -1405, -1406, -1408, -1409
type	:	four conductor through terminal block, with screwless-type terminals, 1-pole
description	:	

CERTIFICATE

KEMA No.: 2116586.02

 Issued to:
 Applicant:
WAGO-Kontakttechnik GmbH & Co. KG
 Hansastrasse 27
 32423, MINDEN/WESTFALEN, Germany

 Manufacturer/Licensee:
WAGO-Kontakttechnik GmbH & Co. KG
 Hansastrasse 27
 32423, MINDEN/WESTFALEN, Germany

 Product(s) : terminal blocks
 Trade name(s) : WAGO
 Type(s)/model(s) : TOP JOB S 2002

The product and any acceptable variation thereto is specified in the Annex to this certificate and the documents therein referred to.

 KEMA hereby declares that the above-mentioned product has been certified on the basis of:
 - a type test according to the standard EN 60947-7-1:2002; EN 60947-7-2:2002;
 - an inspection of the production location according to CENELEC Operational Document CIG 021
 - a certification agreement with the number 900220

KEMA hereby grants the right to use the KEMA-KEUR certification mark.

The KEMA-KEUR certification mark may be applied to the product as specified in this certificate for the duration of the KEMA-KEUR certification agreement and under the conditions of the KEMA-KEUR certification agreement.

This certificate is issued on: 8 September 2008 and expires upon withdrawal of one of the above mentioned standards.

KEMA Quality B.V.



drs. G.J. Zoetbrood
 Managing Director

H.R.M. Barends
 Certification Manager

© Integral publication of this certificate is allowed

 ACCREDITED BY
 THE DUTCH COUNCIL
 FOR ACCREDITATION

Burada sunulan belgeler, Topjob S ürünlerinin sahip olduğu, yüksüksüz kullanımdaki özel kesit ve akım onayını göstermek amacı ile bilgi olarak sunulmaktadır.

Lütfen yanlış bilgilendirmelere karşı tarafımızdan KEMA onay belgelerinin tüm sayfalarını talep ederek inceleyiniz.

Ürünlerimiz hakkında aksini iddia eden, kasıtlı olarak yanlış bildirimde bulunan 3. şahıslar hakkında yasal işlem başlatılabilmesi ve haksız rekabetin ortadan kaldırılabilmesi için tarafımıza bilgilendirmede bulunmanızı önemle rica ederiz.

WAGO Türkiye

GEÇİŞ KLEMENSLERİ - TOPJOB®S SERİSİ (Ex e II uyumludur, 8 kV izolasyon)

Ürün Kodu	Açıklama	Kesit	Paket	Birim Fiyat
2000 SERİSİ 1,5mm² (1 mm² /yüksüklü kullanımda bağlantı kesiti) 18A(13,5A) 2 /3 /4 İLETKENLİ				
2000-1201	2 iletkenli, gri	1,5	100	1,81 TL
2000-1202	2 iletkenli, turuncu	1,5	100	1,81 TL
2000-1203	2 iletkenli, kırmızı	1,5	100	1,81 TL
2000-1204	2 iletkenli, mavi, EX i için uygundur	1,5	100	1,81 TL
2000-1205	2 iletkenli, siyah	1,5	100	1,81 TL
2000-1206	2 iletkenli, sarı	1,5	100	1,81 TL
2000-1207	2 iletkenli, topraklama, sarı-yeşil	1,5	100	7,68 TL
2000-1301	3 iletkenli, gri	1,5	100	3,21 TL
2000-1302	3 iletkenli, turuncu	1,5	100	3,21 TL
2000-1304	3 iletkenli, mavi, EX i için uygundur	1,5	100	3,21 TL
2000-1307	3 iletkenli, topraklama, sarı-yeşil	1,5	100	11,53 TL
2000-1401	4 iletkenli, gri	1,5	100	3,29 TL
2000-1402	4 iletkenli, turuncu	1,5	100	3,29 TL
2000-1404	4 iletkenli, mavi, EX i için uygundur	1,5	100	3,29 TL
2000-1407	4 iletkenli, topraklama, sarı-yeşil	1,5	100	12,36 TL
2000 SERİSİ AKSESUARLARI				
2000-402	2' li köprü	1,5	200(8x25)	0,81 TL
2000-403	3' lü köprü	1,5	200(8x25)	1,53 TL
2000-404	4' lü köprü	1,5	200(8x25)	2,33 TL
2000-405	5' li köprü	1,5	100(4x25)	3,07 TL
2000-410	10' lu köprü	1,5	100(4x25)	6,96 TL
2000-1291	2001-12xx için sonlandırma plakası, gri	1,5	100(4x25)	1,15 TL
2000-1292	2001-12xx için sonlandırma plakası, turuncu	1,5	100(4x25)	1,15 TL
2000-1391	2001-13xx için sonlandırma plakası, gri	1,5	100(4x25)	1,39 TL
2000-1392	2001-13xx için sonlandırma plakası, turuncu	1,5	100(4x25)	1,39 TL
2000-1491	2001-14xx için sonlandırma plakası, gri	1,5	100(4x25)	1,47 TL
2000-1492	2001-14xx için sonlandırma plakası, turuncu	1,5	100(4x25)	1,47 TL
2000 SERİSİ İKİ KATLI KLEMENSLER				
2000-2201	İki katlı, 2 iletkenli, gri	1,5	50	5,44 TL
2000-2202	İki katlı, 2 iletkenli, gri	1,5	50	5,44 TL
2000-2203	İki katlı, 2 iletkenli, gri	1,5	50	5,44 TL
2000-2204	İki katlı, 2 iletkenli, mavi, EX i için uygundur	1,5	50	5,44 TL
2000-2207	İki katlı, 2 iletkenli, sarı-yeşil, topraklama	1,5	50	14,32 TL
2000-2208	İki katlı, 2 iletkenli, gri	1,5	50	7,47 TL
2000-2209	İki katlı, 2 iletkenli, mavi	1,5	50	7,68 TL
2000-2217	İki katlı, 2 iletkenli, gri	1,5	50	11,60 TL
2000-2227	İki katlı, 2 iletkenli, sarı	1,5	50	11,60 TL
2000-2291	2000-22xx klemensler için sonlandırma kapağı, gri	-	25	1,47 TL
2000-2292	2000-22xx klemensler için sonlandırma kapağı, turuncu	-	25	1,47 TL

X-COM® S FİŞ-SOKET BAĞLANTILI KLEMENS SİSTEMİ

2020 SERİSİ 1,5mm² (1 mm² /yüksüklü kullanımda bağlantı kesiti) 13,5A 2 /3 /4 İLETKENLİ				
2020-100	6 lı kodlama pimi	1,5	200	1,81 TL
2020-102	1 iletken, 2 kutup, CCS dışı konnektör	1,5	100	5,63 TL
2020-103	1 iletken, 3 kutup, CCS dışı konnektör	1,5	50	7,94 TL
2020-104	1 iletken, 4 kutup, CCS dışı konnektör	1,5	50	10,21 TL
2020-105	1 iletken, 5 kutup, CCS dışı konnektör	1,5	50	12,54 TL
2020-106	1 iletken, 6 kutup, CCS dışı konnektör	1,5	50	14,85 TL
2020-110	1 iletken, 10 kutup, CCS dışı konnektör	1,5	25	23,98 TL
2020-115	1 iletken, 15 kutup, CCS dışı konnektör	1,5	10	35,45 TL
2020-1201	1 kablo, 1 soket bağlantılı ray klemens, gri	1,5	50	2,91 TL
2020-1204	1 kablo, 1 soket bağlantılı ray klemens, mavi	1,5	50	3,23 TL
2020-1207	1 kablo, 1 soket bağlantılı ray klemens, sarı-yeşil	1,5	50	5,12 TL
2020-1291	Sonlandırma kapağı, gri 2022-120x için	1,5	100(4x25)	1,37 TL
2020-1292	Sonlandırma kapağı, turuncu 2022-120x için	1,5	100(4x25)	1,37 TL
2020-1401	2 kablo 2 soket bağlantılı ray klemens, gri	1,5	50	4,40 TL
2020-1491	Sonlandırma kapağı, gri 2022-140x için	1,5	100(4x25)	1,47 TL
2020-2201	2 katlı, her kat 1 kablo, 1 soket bağlantılı ray klemens, gri	1,5	50	5,12 TL
2020-2204	2 katlı, her kat 1 kablo, 1 soket bağlantılı ray klemens, mavi	1,5	50	5,68 TL
2020-2207	2 katlı, her kat 1 kablo, 1 soket bağlantılı ray klemens, sarı-yeşil	1,5	50	14,99 TL
2020-2291	Sonlandırma kapağı, gri 2022-220x için	1,5	25	1,47 TL
2022-142	Konnektör-klemens kilitleme aparatı, turuncu, 4.8mm genişlikte	1,5	100(4x25)	0,50 TL
2022-152	Konnektör-klemens kilitleme aparatı, turuncu, 9.6mm genişlikte	1,5	100(4x25)	0,54 TL

Farklı konnektör seçenekleri veya farklı renkler için lütfen satış temsilcinizden bilgi alınız ve/veya sayfa 33 e bakınız, wago web sayfasını inceleyiniz.

**Sadece
3,5mm
genişlikte**



20xx-1201 İKİ İLETKENLİ



20xx-1292

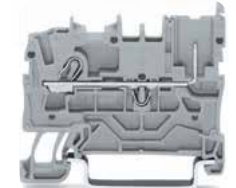

2020-1201



2020-105



2020-2207

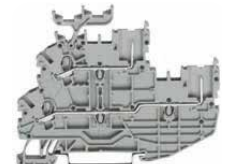

2020-2201

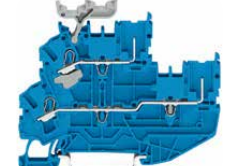

2020-2204

GEÇİŞ KLEMENSLERİ - TOPJOB®S SERİSİ (Ex e II uyumludur, 8 kV izolasyon)

Ürün Kodu	Açıklama	Kesit	Paket	Birim Fiyat
2001 SERİSİ 2,5mm² (1,5 mm² /yüküklü kullanımda bağlantı kesiti) 24A(18A) 2 / 3 / 4 İLETKENLİ				
2001-1201	2 iletkenli, gri	2,5	100	1,28 TL
2001-1202	2 iletkenli, turuncu	2,5	100	1,38 TL
2001-1203	2 iletkenli, kırmızı	2,5	100	1,41 TL
2001-1204	2 iletkenli, mavi, EX i için uygundur	2,5	100	1,38 TL
2001-1205	2 iletkenli, siyah	2,5	100	1,41 TL
2001-1206	2 iletkenli, sarı	2,5	100	1,41 TL
2001-1207	2 iletkenli, topraklama, sarı-yeşil	2,5	100	5,79 TL
2001-1301	3 iletkenli, gri	2,5	100	2,49 TL
2001-1302	3 iletkenli, turuncu	2,5	100	2,49 TL
2001-1304	3 iletkenli, mavi, EX i için uygundur	2,5	100	2,49 TL
2001-1307	3 iletkenli, topraklama, sarı-yeşil	2,5	100	8,38 TL
2001-1401	4 iletkenli, gri	2,5	100	3,19 TL
2001-1402	4 iletkenli, turuncu	2,5	100	3,19 TL
2001-1404	4 iletkenli, mavi, EX i için uygundur	2,5	100	3,19 TL
2001-1407	4 iletkenli, topraklama, sarı-yeşil	2,5	100	9,45 TL
2001 SERİSİ AKSESUARLARI				
2001-171	İzolasyonlu ince kablo tutucu açık gri	2,5	200	0,46 TL
2001-402	2' li köprü	2,5	200(8x25)	1,05 TL
2001-403	3' lü köprü	2,5	200(8x25)	1,83 TL
2001-404	4' lü köprü	2,5	200(8x25)	2,98 TL
2001-405	5' li köprü	2,5	100(4x25)	3,71 TL
2001-410	10' lu köprü	2,5	100(4x25)	8,65 TL
2001-501	Modüler konektör	2,5	100(4x25)	5,10 TL
2001-549	Modüler konektör için boşluk modülü	2,5	100(4x25)	1,02 TL
2002-1291	2001-12xx için sonlandırma plakası, gri	2,5 - 4	100(4x25)	1,24 TL
2002-1292	2001-12xx için sonlandırma plakası, turuncu	2,5 - 4	100(4x25)	1,24 TL
2002-1391	2001-13xx için sonlandırma plakası, gri	2,5 - 4	100(4x25)	1,33 TL
2002-1392	2001-13xx için sonlandırma plakası, turuncu	2,5 - 4	100(4x25)	1,33 TL
2002-1491	2001-14xx için sonlandırma plakası, gri	2,5 - 4	100(4x25)	1,37 TL
2002-1492	2001-14xx için sonlandırma plakası, turuncu	2,5 - 4	100(4x25)	1,37 TL
2002 SERİSİ 4mm² (2,5 mm² /yüküklü kullanımda bağlantı kesiti) 32A(24A) 2 / 3 / 4 İLETKENLİ				
2002-1201	2 iletkenli, gri	4	100	1,52 TL
2002-1202	2 iletkenli, turuncu	4	100	1,56 TL
2002-1203	2 iletkenli, kırmızı	4	100	1,56 TL
2002-1204	2 iletkenli, mavi, EX i için uygundur	4	100	1,56 TL
2002-1205	2 iletkenli, siyah	4	100	1,56 TL
2002-1206	2 iletkenli, sarı	4	100	1,56 TL
2002-1207	2 iletkenli, topraklama, sarı-yeşil	4	100	6,04 TL
2002-1301	3 iletkenli, gri	4	100	2,97 TL
2002-1302	3 iletkenli, turuncu	4	100	3,08 TL
2002-1304	3 iletkenli, mavi, EX i için uygundur	4	100	3,08 TL
2002-1307	3 iletkenli, topraklama, sarı-yeşil	4	100	9,22 TL
2002-1401	4 iletkenli, gri	4	100	3,96 TL
2002-1402	4 iletkenli, turuncu	4	100	3,96 TL
2002-1404	4 iletkenli, mavi, EX i için uygundur	4	100	3,96 TL
2002-1407	4 iletkenli, topraklama, sarı-yeşil	4	100	11,28 TL
2002-6301	3 iletkenli, gri, açılı kompakt	4	100	3,08 TL
2002-6304	3 iletkenli, mavi, EX i için uygundur, açılı kompakt	4	100	3,13 TL
2002-6307	3 iletkenli, topraklama, sarı-yeşil, açılı kompakt	4	100	10,60 TL
2002-6401	4 iletkenli, gri, açılı kompakt	4	100	4,41 TL
2002-6404	4 iletkenli, mavi, EX i için uygundur, açılı kompakt	4	100	4,58 TL
2002-6407	4 iletkenli, topraklama, sarı-yeşil, açılı kompakt	4	100	11,67 TL
2002 SERİSİ AKSESUARLARI				
2002-171	İzolasyonlu ince kablo tutucu açık gri	4	200	0,52 TL
2002-400	2' li sonsuz köprü	4	100(4x25)	1,44 TL
2002-402	2' li köprü	4	200(8x25)	1,28 TL
2002-403	3' lü köprü	4	200(8x25)	2,14 TL
2002-404	4' lü köprü	4	200(8x25)	3,07 TL
2002-405	5' li köprü	4	100(4x25)	4,20 TL
2002-410	10' lu köprü	4	100(4x25)	8,83 TL
2002-501	Modüler konektör şerit etiketlemeli	4	100(4x25)	5,63 TL
2002-549	Modüler konektör için boşluk modülü	4	100(4x25)	1,16 TL
2002-1291	2002-12xx için sonlandırma plakası, gri	2,5 - 4	100(4x25)	1,24 TL
2002-1292	2002-12xx için sonlandırma plakası, turuncu	2,5 - 4	100(4x25)	1,24 TL



20xx-1201 İKİ İLETKENLİ



20xx-1301 ÜÇ İLETKENLİ

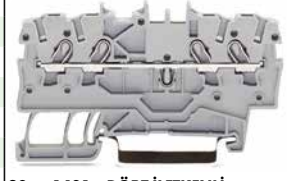

20xx-1401 DÖRT İLETKENLİ



20xx-1292



20xx-501
20xx-549



2002-6401



20xx-404

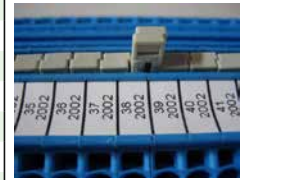

2002-400

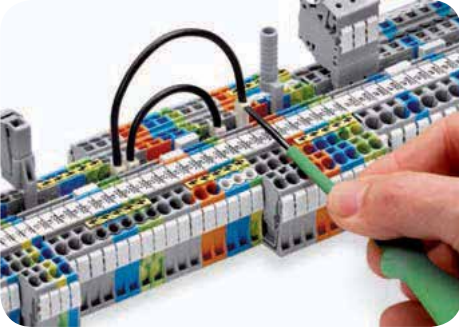

Kablolu köprü ile mesafeden bağımsız köprüleme

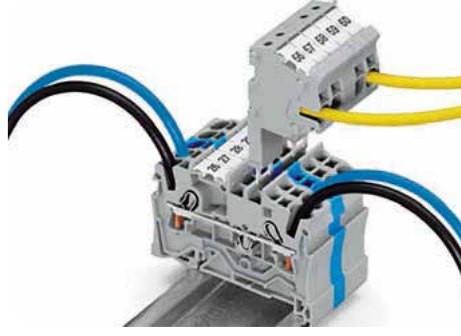

Modüler konektör ile maksimum fonksiyonellik



2 li sonsuz köprüleme sistemi ile artık farklı köprü ihtiyacı olmayacak
Yan yana köprüleyerek devam edin

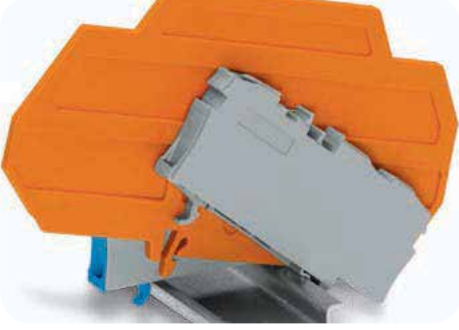

EX i kapağı ile patlayıcı alan bağlantılarını yer kaybı olmadan yerleştirin

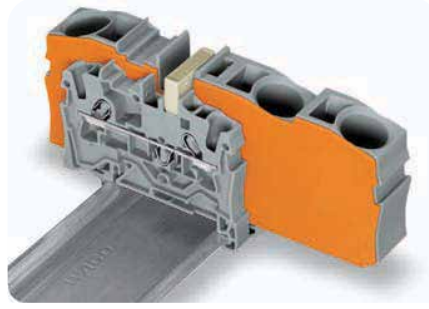

Geçiş köprüsü ile farklı kesitli klemensler arasında bağlantı

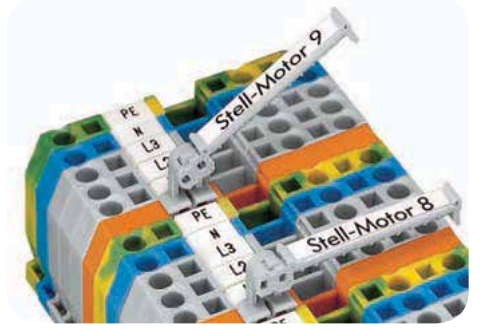

Pivot grup etiketi ile her açıdan görme imkanı

X-COM® S ve TOPJOB® S

Çözüm Yaratın !

Tak çıkar konektör sistemi ve Topjob S ailesini beraber kullanarak sinerji yaratın

Yarı montajlı üniteler:

- Montaj öncesi kolay test imkanı
- İki farklı genişlikte çözüm:
3.5 mm, 1.5 mm² kabloları kadar
5.2 mm, 4 mm² kabloları kadar
- Dokunmaya karşı IP20 koruma
- Hatalı montaja karşı kodlamalı yapı
- Arıza durumunda hızlı müdahale imkanı
- Gelişmiş etiketleme sistemi ile hem maliyet hem de mühendislik çözümü sunar.

Aynı profilde X-COM® S ve TOPJOB® S uyumu:

- Köprüleme
- Etiketleme

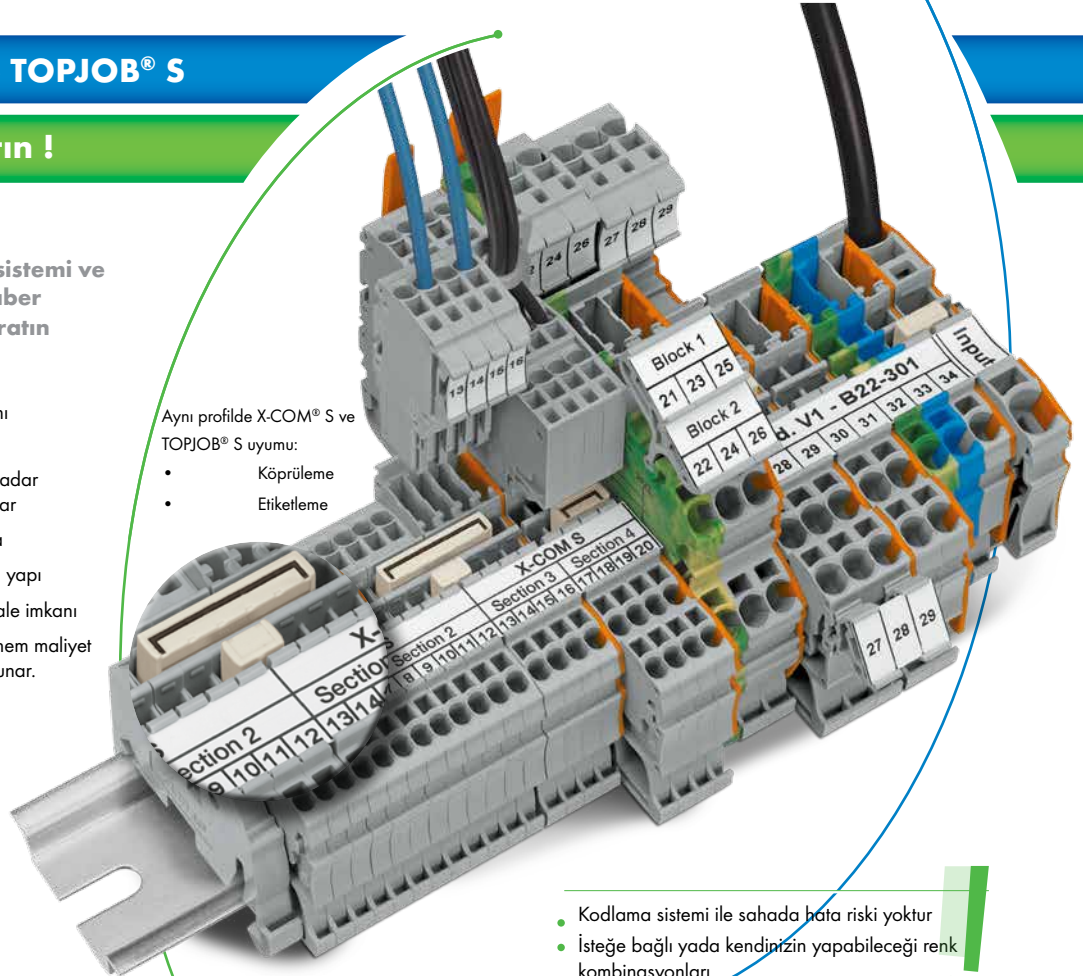

- Kodlama sistemi ile sahada hata riski yoktur
- İsteğe bağlı yada kendinizin yapabileceği renk kombinasyonları
- Her iki tarafta da dokunmaya karşı tam koruma

GEÇİŞ KLEMENSLERİ - TOPJOB®S SERİSİ (Ex e II uyumludur, 8 kV izolasyon)

Ürün Kodu	Açıklama	Kesit	Paket	Birim Fiyat
2002-1391	2002-13xx için sonlandırma plakası, gri	2,5 - 4	100(4x25)	1,33 TL
2002-1392	2002-13xx için sonlandırma plakası, turuncu	2,5 - 4	100(4x25)	1,33 TL
2002-1491	2002-14xx için sonlandırma plakası, gri	2,5 - 4	100(4x25)	1,37 TL
2002-1492	2002-14xx için sonlandırma plakası, turuncu	2,5 - 4	100(4x25)	1,37 TL
2002-6391	2002-6xxx için sonlandırma plakası, gri	2,5 - 4	100(4x25)	1,35 TL
2002-6392	2002-6xxx için sonlandırma plakası, turuncu	2,5 - 4	100(4x25)	1,35 TL
2004 SERİSİ 6mm² (4 mm² /yüküklü kullanımda bağlantı kesiti) 41A(32A) 2 /3 /4 İLETKENLİ				
2004-1201	2 iletkenli, gri,	6	50	2,43 TL
2004-1202	2 iletkenli, turuncu	6	50	2,61 TL
2004-1203	2 iletkenli, kırmızı	6	50	2,61 TL
2004-1204	2 iletkenli, mavi, EX i için uygundur	6	50	2,51 TL
2004-1205	2 iletkenli, siyah	6	50	2,61 TL
2004-1206	2 iletkenli, sarı	6	50	2,61 TL
2004-1207	2 iletkenli, topraklama, sarı-yeşil	6	50	8,30 TL
2004-1301	3 iletkenli, gri	6	50	3,93 TL
2004-1302	3 iletkenli, turuncu	6	50	3,93 TL
2004-1304	3 iletkenli, mavi, EX i için uygundur	6	50	3,99 TL
2004-1307	3 iletkenli, topraklama, sarı-yeşil	6	50	11,24 TL
2004-1401	4 iletkenli, gri	6	50	5,01 TL
2004-1402	4 iletkenli, turuncu	6	50	5,01 TL
2004-1404	4 iletkenli, mavi, EX i için uygundur	6	50	5,01 TL
2004-1407	4 iletkenli, topraklama, sarı-yeşil	6	50	14,43 TL
2004 SERİSİ AKSESUARLARI				
2004-172	İzolasyonlu ince kablo tutucu koyu gri	6	200	0,56 TL
2004-402	2' li köprü	6	100(4x25)	1,50 TL
2004-403	3' lü köprü	6	100(4x25)	2,29 TL
2004-404	4' lü köprü	6	100(4x25)	3,35 TL
2004-405	5' li köprü	6	50(2x25)	4,56 TL
2004-410	10' lu köprü	6	100(4x25)	10,45 TL
2004-501	Modüler konektör	6	100(4x25)	5,96 TL
2004-549	Modüler konektör için boşluk modülü	6	100(4x25)	1,32 TL
2004-1291	2004-12xx için sonlandırma plakası, gri	6	100(4x25)	1,27 TL
2004-1292	2004-12xx için sonlandırma plakası, turuncu	6	100(4x25)	1,27 TL
2004-1391	2004-13xx için sonlandırma plakası, gri	6	100(4x25)	1,43 TL
2004-1392	2004-13xx için sonlandırma plakası, turuncu	6	100(4x25)	1,43 TL
2004-1491	2004-14xx için sonlandırma plakası, gri	6	100(4x25)	1,47 TL
2004-1492	2004-14xx için sonlandırma plakası, turuncu	6	100(4x25)	1,47 TL
2006 SERİSİ 10mm² (6 mm² /yüküklü kullanımda bağlantı kesiti) 57A(41A) 2 /3 İLETKENLİ				
2006-1201	2 iletkenli, gri,	10	50	3,83 TL
2006-1202	2 iletkenli, turuncu	10	50	4,05 TL
2006-1203	2 iletkenli, kırmızı	10	50	4,05 TL
2006-1204	2 iletkenli, mavi, EX i için uygundur	10	50	3,95 TL
2006-1207	2 iletkenli, topraklama, sarı-yeşil	10	50	11,62 TL
2006-1301	3 iletkenli, gri	10	25	7,39 TL
2006-1302	3 iletkenli, turuncu	10	25	7,39 TL
2006-1304	3 iletkenli, mavi, EX i için uygundur	10	25	7,39 TL
2006-1307	3 iletkenli, topraklama, sarı-yeşil	10	25	15,02 TL
2006 SERİSİ AKSESUARLARI				
2006-402	2' li köprü	10	50(2x25)	2,11 TL
2006-403	3' lü köprü	10	50(2x25)	3,32 TL
2006-404	4' lü köprü	10	50(2x25)	4,84 TL
2006-405	5' li köprü	10	50(2x25)	6,72 TL
2006-1291	2006-12xx için sonlandırma plakası, gri	10	100(4x25)	1,33 TL
2006-1292	2006-12xx için sonlandırma plakası, turuncu	10	100(4x25)	1,33 TL
2006-1391	2006-13xx için sonlandırma plakası, gri	10	100(4x25)	1,59 TL
2006-1392	2006-13xx için sonlandırma plakası, turuncu	10	100(4x25)	1,59 TL
2010 SERİSİ 16mm² (10 mm² /yüküklü kullanımda bağlantı kesiti) 76A(57A) 2 /3 İLETKENLİ				
2010-1201	2 iletkenli, gri	16	25	5,39 TL
2010-1202	2 iletkenli, turuncu	16	25	5,80 TL
2010-1203	2 iletkenli, kırmızı	16	25	5,80 TL
2010-1204	2 iletkenli, mavi, EX i için uygundur	16	25	5,54 TL
2010-1207	2 iletkenli, topraklama, sarı-yeşil	16	25	13,84 TL
2010-1301	3 iletkenli, gri	16	25	11,16 TL
2010-1302	3 iletkenli, turuncu	16	25	11,54 TL
2010-1304	3 iletkenli, mavi, EX i için uygundur	16	25	11,54 TL
2010-1307	3 iletkenli, topraklama, sarı-yeşil	16	25	19,16 TL



20xx-1201



20xx-1301



20xx-1401



20xx-1292



20xx-1392



20xx-1492



20xx-404



2010-1201

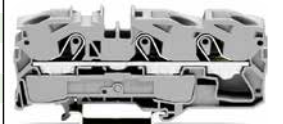

2010-1301

GEÇİŞ KLEMENSLERİ - TOPJOB®S SERİSİ (Ex e II uyumludur, 8 kV izolasyon)

Ürün Kodu	Açıklama	Kesit	Paket	Birim Fiyat
2010 SERİSİ AKSESUARLARI				
2010-402	2' li köprü	16	50(2x25)	3,02 TL
2010-403	3' lü köprü	16	50(2x25)	5,43 TL
2010-404	4' lü köprü	16	50(2x25)	8,00 TL
2010-405	5' li köprü	16	50(2x25)	10,87 TL
2010-1291	2010-12xx için sonlandırma plakası, gri	16	100(4x25)	1,44 TL
2010-1292	2010-12xx için sonlandırma plakası, turuncu	16	100(4x25)	1,44 TL
2010-1391	2010-13xx için sonlandırma plakası, gri	16	100(4x25)	1,74 TL
2010-1392	2010-13xx için sonlandırma plakası, turuncu	16	100(4x25)	1,74 TL
2016 SERİSİ 25mm² (16 mm² /yüküklü kullanımda bağlantı kesiti) 90A (76A) 2/3 İLETKENLİ				
2016-1201	2 iletkenli, gri	25	20	8,08 TL
2016-1202	2 iletkenli, turuncu	25	20	8,08 TL
2016-1204	2 iletkenli, mavi, EX i için uygundur	25	20	8,08 TL
2016-1207	2 iletkenli, topraklama, sarı-yeşil	25	20	18,19 TL
2016-1301	3 iletkenli, gri	25	20	13,58 TL
2016-1302	3 iletkenli, turuncu	25	20	13,98 TL
2016-1304	3 iletkenli, mavi, EX i için uygundur	25	20	13,98 TL
2016-1307	3 iletkenli, topraklama, sarı-yeşil	25	20	21,50 TL
2016 SERİSİ AKSESUARLARI				
2016-402	2' li köprü	25	50(2x25)	3,47 TL
2016-403	3' lü köprü	25	50(2x25)	6,87 TL
2016-404	4' lü köprü	25	50(2x25)	10,04 TL
2016-405	5' li köprü	25	50(2x25)	14,04 TL
2016-1291	2016-12xx için sonlandırma plakası, gri	25	100(4x25)	1,81 TL
2016-1292	2016-12xx için sonlandırma plakası, turuncu	25	100(4x25)	1,81 TL
2016-1391	2016-13xx için sonlandırma plakası, gri	25	100(4x25)	2,27 TL
2016-1392	2016-13xx için sonlandırma plakası, turuncu	25	100(4x25)	2,27 TL
2 KATLI GEÇİŞ KLEMENSLERİ				
2002-2201	L/L, iki katta da köprülenebilir	2,5 - 4	50	4,68 TL
2002-2202	N/L, iki katta da köprülenebilir	2,5 - 4	50	5,59 TL
2002-2203	L/N, iki katta da köprülenebilir	2,5 - 4	50	5,59 TL
2002-2204	N/N Ex i uyumlu, iki katta da köprülenebilir	2,5 - 4	50	5,74 TL
2002-2208	4-iletkenli, L, iki katta da köprülenebilir	2,5 - 4	50	9,65 TL
2002-2209	4-iletkenli, N, Ex i uyumlu, iki katta da köprülenebilir	2,5 - 4	50	9,80 TL
2 KATLI 4 İLETKENLİ GEÇİŞ KLEMENSLERİ				
2002-2401	L/L gri, iki giriş iki çıkış	2,5 - 4	50	10,30 TL
2002-2402	N/L gri, iki giriş iki çıkış	2,5 - 4	50	10,30 TL
2002-2403	L/N gri, iki giriş iki çıkış	2,5 - 4	50	10,30 TL
2002-2404	N/N gri, iki giriş iki çıkış, iki katta da köprülenebilir	2,5 - 4	50	10,30 TL
2002-2407	L/L sarı-yeşil, 8 iletkenli, içten köprülü, alt kat topraklı	2,5 - 4	50	17,44 TL
2002-2408	L gri, 8 iletkenli, içten iki kat köprülü	2,5 - 4	50	10,30 TL
2002-2409	N gri, 8 iletkenli, içten iki kat köprülü	2,5 - 4	50	10,30 TL
2002-2417	PE/N gri, iki giriş iki çıkış, alt kat topraklamalı	2,5 - 4	50	14,33 TL
2002-2427	PE/L gri, iki giriş iki çıkış, alt kat topraklamalı	2,5 - 4	50	14,33 TL
2002-2491	Sonlandırma plakası	2,5 - 4	200(8x25)	1,50 TL
3 KATLI GEÇİŞ KLEMENSLERİ				
2002-3201	L/L/L, üç katta da köprülenebilir	2,5 - 4	50	9,91 TL
2002-3203	L/L/N, üç katta da köprülenebilir	2,5 - 4	50	10,06 TL
2002-3204	N/N/N, Ex i uyumlu, üç katta da köprülenebilir	2,5 - 4	50	10,06 TL
2002-3208	6-iletkenli, L, üç katta da köprülenebilir	2,5 - 4	50	14,19 TL
2002-3209	6-iletkenli, N, üç katlı, Ex i uyumlu, üç katta da köprülenebilir	2,5 - 4	50	14,56 TL
2 KATLI TOPRAKLAMALI GEÇİŞ KLEMENSLERİ				
2002-2207	2 katlı 4 iletkenli sarı yeşil PE, iki katta da köprülenebilir	2,5 - 4	50	13,73 TL
2002-2217	PE/N, gri, iki katta da köprülenebilir	2,5 - 4	50	11,40 TL
2002-2227	PE/L, gri, iki katta da köprülenebilir	2,5 - 4	50	11,54 TL
3 KATLI TOPRAKLAMALI GEÇİŞ KLEMENSLERİ				
2002-3207	3 katlı, 6 iletkenli, gri, sarı yeşil PE, üç katta da köprülenebilir	2,5 - 4	50	20,37 TL
2002-3217	PE/N/L, gri, üç katta da köprülenebilir	2,5 - 4	50	15,24 TL
2002-3218	Ekranlı/N/L, gri, üç katta da köprülenebilir	2,5 - 4	50	15,24 TL
2002-3227	PE/L/L, gri, üç katta da köprülenebilir	2,5 - 4	50	15,24 TL
2003-7646	N / L / PE, gri, alçak tip	2,5 - 4	50	9,21 TL
MOTOR KLEMENSLERİ (6kV izolasyon gerilimine sahiptir)				
2002-4101	L1-L2-L3	2,5 - 4	50	11,00 TL
2002-4127	L1-L2-L3-PE	2,5 - 4	50	17,14 TL
2002-4191	Sonlandırma kapağı gri	2,5 - 4	50	1,37 TL



2016-1201

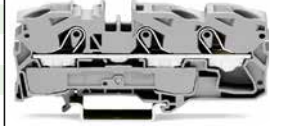

2016-1301



20xx-1292



2002-2201



2002-2207



2002-2401



2002-3201



2003-7646

Çok katlı klemenslere ait kapak ve diğer aksesuarlar sayfa 36 da yer almaktadır.

TESİSAT KLEMENSİ

Bina kat panoları için ideal çözüm!

Nasıl çalışır?

Nötr barasız N dağıtımı:

N kablosu bir kattaki nötr yerine bağlanır. Klemensler arası nötr aktarımı köprü sistemi ile yapılır.

N barası kullanmadan devre tasarımı:

1. Devre kesiciden gelen faz kablosu doğrudan bağlanır.
2. Toprak bağlantısı ray üzerinden doğrudan alınır.
3. Nötr bağlantısı ise yine doğrudan yapılır.
4. 3 ayrı klemense her bir fazdan gelen kablolar bağlanır.

N busbar ile N dağıtımı (10x3mm):

N ileteni 2016 serisi N ayırıcı klemensine bağlanır. Kaydırmalı link ile bağlantı yapılır ya da açılır.

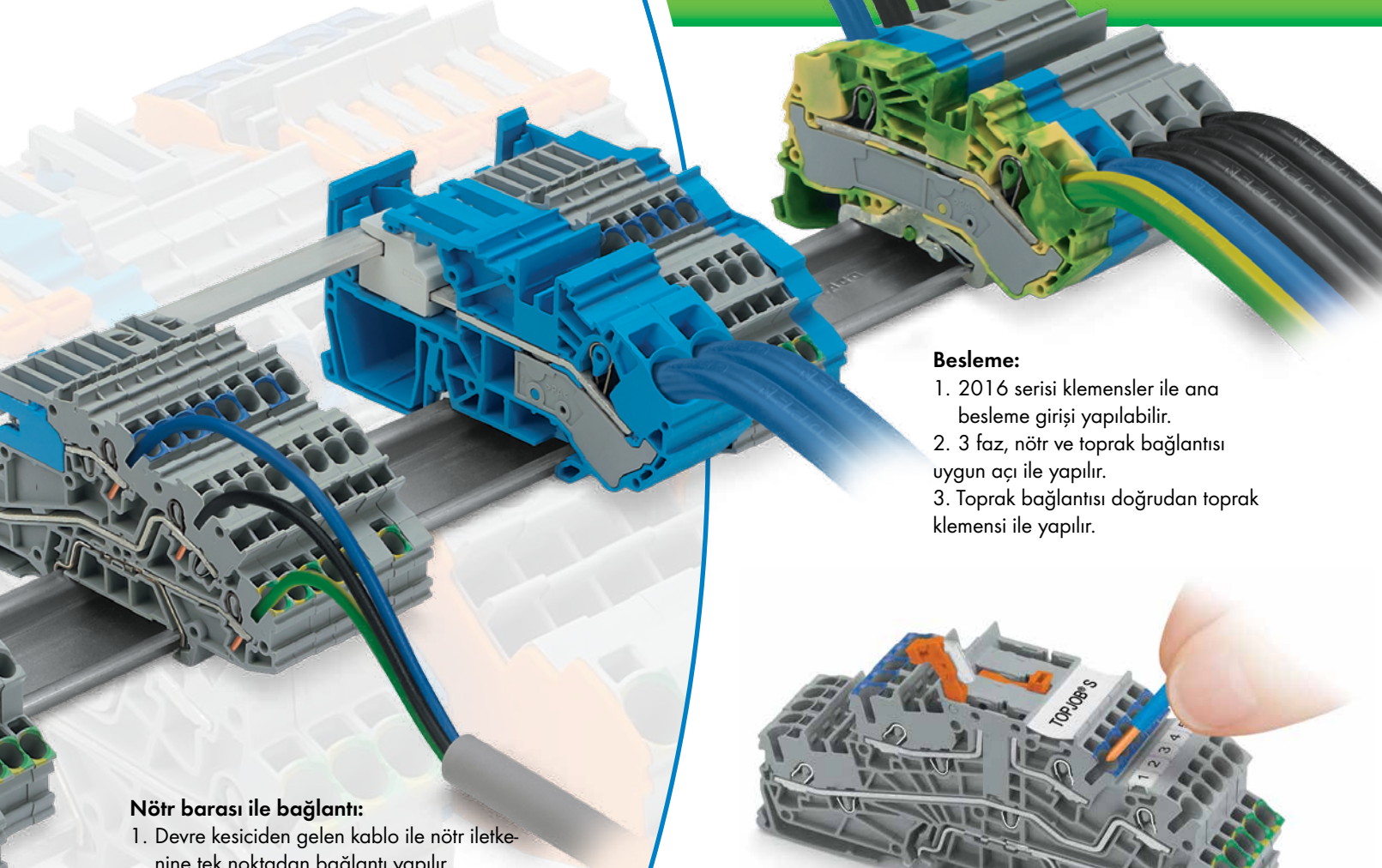

Nötr barası ile bağlantı:

1. Devre kesiciden gelen kablo ile nötr iletkenine tek noktadan bağlantı yapılır
2. Bara ile nötr bağlantısı 3 katlı dağıtım klemenslerine aktarılır
3. N bağlantısı istenildiği zaman N ayırma linki ile izole edilebilir.
4. 3 Katlı klemensde en alt kat toprak bağlantısı olup orta kat faz için uygundur.

Besleme:

1. 2016 serisi klemensler ile ana besleme girişi yapılabilir.
2. 3 faz, nötr ve toprak bağlantısı uygun açılı yapılır.
3. Toprak bağlantısı doğrudan toprak klemensi ile yapılır.

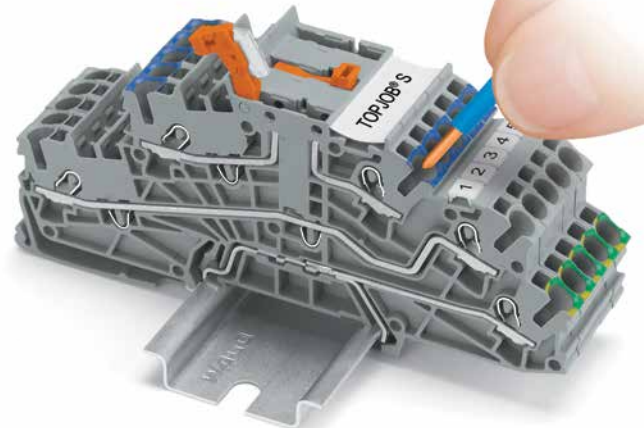

Tek damarlı kablolarda el ile aletsiz bağlantı

- Kabloyu çıkarmadan standartlara göre nötr iletkenini ayırma fonksiyonu
- 3 Katlı Nötr+Faz+Toprak bağlantıları tek klemensde
- Tek damarlı kabloların el ile doğrudan montajına uygundur
- 4mm² ya da 6mm² kabloların montajı için 2 farklı alternatif
- Köprü ya da bara ile kullanım imkanı veren akıllı dizayn
- Kolay etiketleme, kullanışlı aksesuarlar
- Hızlı ve güvenilir izolasyon direnci testi opsiyonu

BİNA TESİSAT KLEMENSLERİ - TOPJOB®S SERİSİ

Ürün Kodu	Açıklama	Kesit	Paket	Birim Fiyat
ÇOK KATLI, BİNA TESİSAT KLEMENSLERİ				
2003-499	N/L için izolasyon direnci ölçüm aparatı	-	5	17,04 TL
2003-500	N için izolasyon direnci ölçüm aparatı	-	5	16,91 TL
2003-6641	N / L / PE, gri ve nötr iletkeni ayırıcılığı	2,5 - 4	50	14,19 TL
2003-6646	2003-6641 ile aynı formda N / L / PE, gri	2,5 - 4	50	14,19 TL
2003-6692	2003-66xx serisi için ayırma / sonlandırma plakası	-	100(4x25)	1,74 TL
2003-7641	N / L / PE, nötr ayırma bağlantılı, gri	2,5 - 4	50	10,79 TL
2003-7642	L/L, gri	2,5 - 4	50	7,17 TL
2003-7645	L / L / PE, gri	2,5 - 4	50	9,89 TL
2003-7646	N / L / PE, gri, 3 katlı temel tesisat klemensi	2,5 - 4	50	9,21 TL
2003-7649	N / L, gri	2,5 - 4	50	7,25 TL
2003-7692	2003-76xx serisi için ayırma / sonlandırma plakası	-	100(4x25)	1,74 TL
2005-7641	N / L / PE, nötr ayırma bağlantılı, gri	4 - 6	50	17,73 TL
2005-7642	L/L, gri	4 - 6	50	11,40 TL
2005-7645	L / L / PE, gri	4 - 6	50	15,92 TL
2005-7646	N / L / PE, gri, 3 katlı temel tesisat klemensi	4 - 6	50	15,92 TL
2005-7649	N / L, gri	4 - 6	50	11,40 TL
2005-7692	2005 serisi için ayırma / sonlandırma plakası	-	100(4x25)	2,11 TL
NÖTR AYIRMA ve GÜÇ DAĞITIM KLEMENSLERİ				
2002-7111	1 iletkenli güç dağıtım ayırma klemensi	4	50	7,00 TL
2002-7114	1 iletkenli nötr ayırma klemensi	4	50	7,27 TL
2002-7192	2002-71XX serisi için sonlandırma kapağı	-	100(4x25)	1,29 TL
2006-7111	1 iletkenli güç dağıtım ayırma klemensi	10	50	10,18 TL
2006-7114	1 iletkenli nötr ayırma klemensi	10	50	10,57 TL
2006-7192	2006-71XX serisi için sonlandırma kapağı	-	100(4x25)	1,38 TL
2016-7111	1 iletkenli güç dağıtım ayırma klemensi	25	25	13,20 TL
2016-7114	1 iletkenli nötr ayırma klemensi	25	25	13,58 TL
2016-7192	2016-71XX serisi için sonlandırma kapağı	25	100(4x25)	1,50 TL
2016-7601	L dağıtım kutuları için 1 giriş 1 çıkış, gri, eğimli güç dağıtım	25	20	8,67 TL
2016-7604	N dağıtım kutuları için 1 giriş 1 çıkış, mavi, eğimli güç dağıtım	25	20	8,90 TL
2016-7607	PE dağıtım, 1 giriş 1 çıkış, sarı-yeşil, eğimli güç dağıtım	25	20	17,73 TL
2016-7711	N dağıtım, 1 giriş ve 1 bara bağlantılı, mavi, eğimli güç dağıtım	25	20	13,20 TL
2016-7714	N dağıtım, 1 giriş ve 1 bara bağlantılı, mavi, eğimli güç dağıtım	25	20	13,58 TL
2016-7692	2016- 76XX için sonlandırma kapağı	25	100(4x25)	1,75 TL
2016-7792	2016- 77XX için sonlandırma kapağı	25	100(4x25)	1,68 TL
SİGORTALI KLEMENSLER ve AKSESUARLARI - TOPJOB®S SERİSİ				
SİGORTALI AYIRICI KLEMENSLER				
281-611	5x20mm sigortalı klemens	4	50	10,00 TL
281-611/281-541	5x20mm sigortalı klemens, LED göstergeli 12-30V	4	50	28,00 TL
281-611/281-417	5x20mm sigortalı klemens, Neon göstergeli 220V	4	50	28,00 TL
2002-1611	5x20mm sigortalı klemens, sonlandırma kapaklı	2,5 - 4	50	11,28 TL
2002-1611/1000-541	5x20mm sigortalı klemens, göstergeli 12-30V LEDli	2,5 - 4	50	29,80 TL
2002-1611/1000-542	5x20mm sigortalı klemens, göstergeli 30-65V LEDli	2,5 - 4	50	29,54 TL
2002-1611/1000-836	5x20mm sigortalı klemens, göstergeli 110-250V LEDli	2,5 - 4	50	29,80 TL
2002-1811	5x20mm sigortalı klemens, 2 giriş 2 çıkış	2,5 - 4	50	15,27 TL
2002-1811/1000-541	5x20mm sigortalı klemens, göstergeli 12-30V LEDli, 2 giriş 2 çıkış	2,5 - 4	50	36,85 TL
2002-1811/1000-542	5x20mm sigortalı klemens, göstergeli 30-65V LEDli, 2 giriş 2 çıkış	2,5 - 4	50	36,85 TL
2002-1811/1000-836	5x20mm sigortalı klemens, göstergeli 110-250V LEDli, 2 giriş 2 çıkış	2,5 - 4	50	36,85 TL
2002-1911/1000-541	5x20mm sigortalı klemens, her iki tarafta köprülemeli, 12-30V LEDli	2,5 - 4	50	34,17 TL
2002-1911/1000-836	5x20mm sigortalı klemens, her iki tarafta köprülemeli, 110-230V LEDli	2,5 - 4	50	34,17 TL
2006-1611	5x20mm sigortalı klemens, her iki tarafta köprülemeli (10A)	6 - 10	25	14,86 TL
2006-1611/1000-541	5x20mm sigortalı klemens, her iki taraf köprülemeli, 12-30V LED (10A)	6 - 10	25	38,11 TL
2006-1611/1000-836	5x20mm sigortalı klemens, her iki tarafta köprülemeli, 230V LED (10A)	6 - 10	25	38,11 TL
2006-1691	Sonlandırma plakası 2006-1611	-	100(4x25)	1,47 TL
Diğer renkler için fiyat sorunuz				
İKİ KATLI SİGORTALI AYIRICI KLEMENSLER				
2002-1091	Sonlandırma plakası, sigorta yuvalı, gri	-	100(4x25)	1,72 TL
2002-1092	Sonlandırma plakası, sigorta yuvalı, turuncu	-	100(4x25)	1,72 TL
2002-2611	L/L, 5x20mm sigortalı klemens	2,5 - 4	25	15,84 TL
2002-2612	N/L, 5x20mm sigortalı klemens	2,5 - 4	25	16,56 TL
2002-2611/1000-541	5x20mm sigortalı klemens, göstergeli 12-30V LEDli	2,5 - 4	25	34,56 TL
2002-2611/1000-542	5x20mm sigortalı klemens, göstergeli 30-65V LEDli	2,5 - 4	25	34,56 TL
2002-2611/1000-836	5x20mm sigortalı klemens, göstergeli 110-250V LEDli	2,5 - 4	25	34,56 TL
2002-2691	Sonlandırma plakası, gri	-	100(4x25)	1,66 TL
2002-2692	Sonlandırma plakası, turuncu	-	100(4x25)	1,66 TL



2003-6641



2016-7607

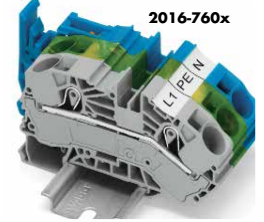

2016-760x



2003-499 ve 2003-6641

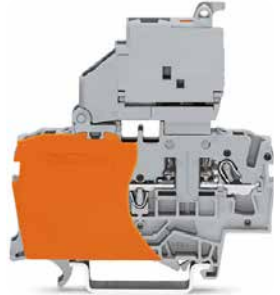

2002-1611



2002-2611 kullanım



2002-2611

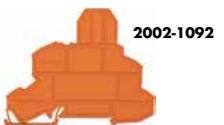

2002-1092

SİĞORTALI KLEMENSLER ve AKSESUARLARI - TOPJOB®S SERİSİ

Ürün Kodu	Açıklama	Kesit	Paket	Birim Fiyat
ÇIKARILABİLİR FİŞ SİSTEMLİ ve OTOMOTİV TİPİ SİĞORTALI AYIRICI KLEMENSLER				
281-503	Sigorta yuvası için kısa devre elemanı	2,5 - 4	50	2,29 TL
2002-1661	Sigorta fişi için 2 iletkenli taşıyıcı klemens	2,5 - 4	50	7,47 TL
2002-1681	Mini otomotiv sigortaları için 2 iletkenli klemens, test özellikli	2,5 - 4	50	7,92 TL
2002-1861	Sigorta fişi için 4 iletkenli taşıyıcı klemens	2,5 - 4	50	10,04 TL
2002-1881	Mini otomotiv sigortaları için 4 iletkenli klemens, test özellikli	2,5 - 4	50	10,49 TL
2004-911	5x20mm sigorta fişi	2,5 - 4	50	6,98 TL
2004-911/1000-541	5x20mm sigorta fişi, sigorta göstergeli AC/DC 12-30V LEDli	2,5 - 4	50	25,01 TL
2004-911/1000-542	5x20mm sigorta fişi, sigorta göstergeli AC/DC 30-65V LEDli	2,5 - 4	50	25,01 TL
2004-911/1000-836	5x20mm sigorta fişi, sigorta göstergeli AC/DC 120-230V LEDli	2,5 - 4	50	25,01 TL
2006-1681	Mini otomotiv sigortaları için klemens, test özellikli	6 - 10	50	16,22 TL
2006-1681/1000-413	Mini otomotiv sigortaları için klemens, test özellikli, 24V LEDli	6 - 10	50	32,82 TL
2006-1681/1000-429	Mini otomotiv sigortaları için klemens, test özellikli, 12V LEDli	6 - 10	50	32,82 TL
2006-1681/1000-434	Mini otomotiv sigortaları için klemens, test özellikli, 24V LEDli	6 - 10	50	32,82 TL
2006-1681/1000-449	Mini otomotiv sigortaları için klemens, test özellikli, 12V LEDli	6 - 10	50	32,82 TL

10x38 SİĞORTA YUVALARI - 811 SERİSİ, MIDGET TİP

811-310	750VAC/1000VDC 30A, 1 kutup sigorta yuvası	2,5 - 10	12	41,78 TL
811-311	600VAC/600VDC 30A, 1 kutup sigorta yuvası, göstergeli	2,5 - 10	12	74,42 TL
811-316	1000VDC 30A, PV uygulamaları için, 1 kutup sigorta yuvası	2,5 - 10	12	36,56 TL
811-330	750VAC/1000VDC 30A, 3 kutup sigorta yuvası	2,5 - 10	12	125,34 TL
811-331	600VAC/600VDC 30A, 3 kutup sigorta yuvası, göstergeli	2,5 - 10	12	223,27 TL

811 serisi sigorta yuvaları 10x38 lik fişek tipi sigortalar için özel olarak geliştirilmiştir. Midget tipi için sigorta yuvaları yukarıda olup ayrıca CC tipleri için ve farklı kutup sayıları için satış temsilcinizden bilgi alınız.

UL normuna göre CC tipleri 30A 600VAC / DC ve 200kA kısa devre akım değeri için olup, Midget tipleri ise 30A 750VAC / 1000VDC ve 100kA kısa devre akım değeri içindir. 14-6 AWG kablo kesiti için uygundur.

El ile açma kapamaya yönelik dizaynı, yüksek gerektirmeden her türlü kablo tipine uygunluğu, 285-442 şerit etiket adaptörü ile markalama imkanı, farklı kutup/göstergeli tipleri ile özellikli;

İletken koruması, motorlar (pompa, hvac, konveyör, makina için), trafolar (bina uygulamaları, izolasyon, kontrol devreleri), UPS ve doğrultucu sistemleri (DC bara/akü ve giriş çıkış korumaları için) ile fotovoltaik uygulamaları için idealdir.

Daha fazla bilgi için www.wago.us/811fuse.htm

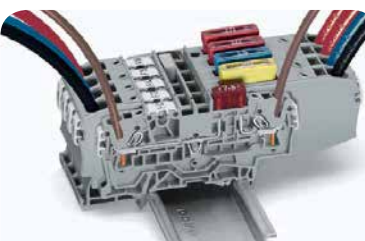
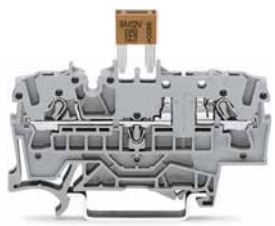

2 yada 4 kablo bağlantılı otomotiv tipi sigortalı klemens

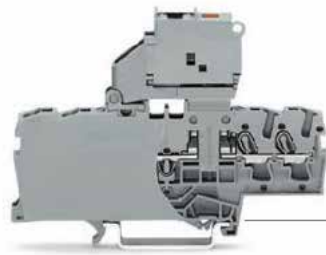

2 yada 4 kablo bağlantılı sigortalı klemens

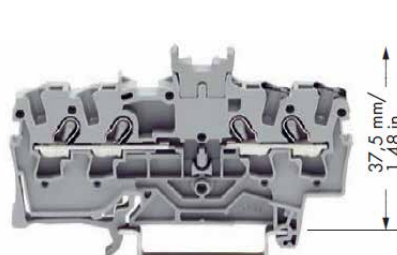

Bir gövdede iki klemens. Her iki tarafta etiketlenebilir, 2 katlı klemens yerine kullanılır



Sadece bakır, yüksek yok, gevşeme saçaklanma ve ark yok!

DİYOT ve LED'li KLEMENSLER

Ürün Kodu	Açıklama	Kesit	Paket	Birim Fiyat	
1 / 2 / 3 KATLI DİYOTLU/LEDLİ KLEMENSLER					
2001-1211/1000-410	1 giriş 1 çıkış diyotlu klemens (devre 1)		1,5 - 2,5	100	9,90 TL
2001-1211/1000-411	1 giriş 1 çıkış diyotlu klemens (devre 2)		1,5 - 2,5	100	9,90 TL
2001-1311/1000-410	1 giriş 2 çıkış diyotlu klemens (devre 1)		1,5 - 2,5	100	10,49 TL
2001-1311/1000-411	1 giriş 2 çıkış diyotlu klemens (devre 2)		1,5 - 2,5	100	10,49 TL
2001-1321/1000-434	1 giriş 2 çıkış LEDli klemens (devre 1)		1,5 - 2,5	100	16,19 TL
2001-1321/1000-413	1 giriş 2 çıkış LEDli klemens (devre 2)		1,5 - 2,5	100	16,19 TL
2001-1411/1000-410	2 giriş 2 çıkış diyotlu klemens (devre 1)		1,5 - 2,5	100	10,64 TL
2001-1411/1000-411	2 giriş 2 çıkış diyotlu klemens (devre 2)		1,5 - 2,5	100	10,64 TL
2001-1421/1000-434	2 giriş 2 çıkış LEDli klemens (devre 1)		1,5 - 2,5	100	16,45 TL
2001-1421/1000-413	2 giriş 2 çıkış LEDli klemens (devre 2)		1,5 - 2,5	100	16,45 TL
2002-1211/1000-410	1 giriş 1 çıkış diyotlu klemens (devre 1)		2,5 - 4	100	9,65 TL
2002-1311/1000-410	1 giriş 2 çıkış diyotlu klemens (devre 1)		2,5 - 4	100	10,33 TL
2002-1321/1000-434	1 giriş 2 çıkış LEDli klemens (devre 1)		2,5 - 4	100	16,15 TL
2002-1411/1000-410	2 giriş 2 çıkış diyotlu klemens (devre 1)		2,5 - 4	100	11,85 TL
2002-2211/1000-410	1 diyotlu (devre 1)		2,5 - 4	50	14,19 TL
2002-2211/1000-411	1 diyotlu (devre 2)		2,5 - 4	50	14,19 TL
2002-2214/1000-492	2 diyotlu (devre 1)		2,5 - 4	50	21,12 TL
2002-2214/1000-491	2 diyotlu (devre 2)		2,5 - 4	50	21,12 TL
2002-2213/1000-487	2 diyotlu (devre 1)		2,5 - 4	50	21,12 TL
2002-2213/1000-488	2 diyotlu (devre 2)		2,5 - 4	50	21,12 TL
2002-2214/1000-489	2 diyotlu (devre 1)		2,5 - 4	50	21,12 TL
2002-2214/1000-490	2 diyotlu (devre 2)		2,5 - 4	50	21,12 TL
2002-2221/1000-434	Ledli (devre 1)		2,5 - 4	50	21,65 TL
2002-2221/1000-413	Ledli (devre 2)		2,5 - 4	50	21,65 TL
2002-3221/1000-434	Ledli (devre 1)		2,5 - 4	50	22,41 TL
2002-3221/1000-413	Ledli (devre 2)		2,5 - 4	50	22,41 TL
2002-3211/1000-410	1 diyotlu (devre 1*)		2,5 - 4	50	16,53 TL
2002-3211/1000-411	1 diyotlu (devre 2*)		2,5 - 4	50	16,53 TL
2002-3211/1000-675	1 diyotlu (devre 1)		2,5 - 4	50	16,53 TL
2002-3211/1000-676	1 diyotlu (devre 2)		2,5 - 4	50	16,53 TL
2002-3212/1000-673	3 diyotlu (devre 3*)		2,5 - 4	50	27,68 TL
2002-3212/1000-674	3 diyotlu (devre 4*)		2,5 - 4	50	27,68 TL
TEST ve ÖLÇÜM İÇİN AYIRICI KLEMENSLER					
2 İLETKENLİ TEST VE ÖLÇÜM İÇİN AYIRICI KLEMENSLER					
2002-1601	Gri ayırıcı tipinde geçiş klemensi		2,5 - 4	50	7,86 TL
2002-1602	Turuncu ayırıcı tipinde geçiş klemensi		2,5 - 4	50	8,08 TL
2002-1604	Mavi ayırıcı tipinde geçiş klemensi		2,5 - 4	50	8,08 TL
2002-1671	Gri, ayırma / ölçme klemensi, test yuvalı		2,5 - 4	50	8,06 TL
2002-1671/401-000	Ölçme / ayırma klemensi, mekanik kilitlemeli, gri		2,5 - 4	50	8,61 TL
2002-1672	Turuncu, ayırma / ölçme klemensi, test yuvalı		2,5 - 4	50	8,23 TL
2002-1674	Mavi, ayırma / ölçme klemensi, test yuvalı		2,5 - 4	50	8,23 TL
2002-1674/401-000	Ölçme / ayırma klemensi, mekanik kilitlemeli, mavi		2,5 - 4	50	8,61 TL
2002-1691	Sonlandırma kapağı 2002-167x/401 için		-	100(4x25)	1,29 TL
2002-1971	Ölçme / ayırma klemensi, her iki tarafta köprülemeli, gri		2,5 - 4	50	8,45 TL
2002-1974	Ölçme / ayırma klemensi, her iki tarafta köprülemeli, gri		2,5 - 4	50	8,67 TL
2002-1991	Sonlandırma kapağı 2002-197x için		-	100(4x25)	1,50 TL
2006-1671	Gri, ayırma / ölçme klemensi, test yuvalı		6 - 10	25	12,80 TL
2006-1674	Mavi, ayırma / ölçme klemensi, test yuvalı		6 - 10	25	12,92 TL
2006-8671	Solar 1500 VDC için gri, ayırma / ölçme klemensi, test yuvalı		6 - 10	12	15,37 TL
2006-8674	Solar 1500 VDC için mavi, ayırma / ölçme klemensi, test yuvalı		6 - 10	12	16,07 TL
2006-8692	2006-867x için sonlandırma kapağı		-	25	1,68 TL
4 İLETKENLİ TEST VE ÖLÇÜM İÇİN AYIRICI KLEMENSLER					
2002-1801	Gri, ayırıcı tipinde geçiş klemensi		2,5 - 4	50	10,11 TL
2002-1802	Turuncu, ayırıcı tipinde geçiş klemensi		2,5 - 4	50	10,33 TL
2002-1804	Mavi, ayırıcı tipinde geçiş klemensi		2,5 - 4	50	10,33 TL
2002-1871	Gri, ayırma / ölçme klemensi, test yuvalı		2,5 - 4	50	10,49 TL
2002-1872	Turuncu, ayırma / ölçme klemensi, test yuvalı		2,5 - 4	50	10,71 TL
2002-1874	Mavi, ayırma / ölçme klemensi, test yuvalı		2,5 - 4	50	10,71 TL



200X-1211/1000-041X



200X-1421/1000-0434



2002-2211/1000-0410
2002-2211/1000-0411

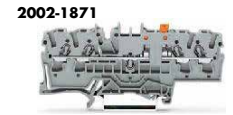

2002-1871

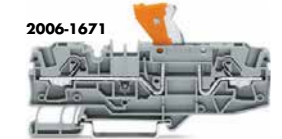

2006-1671



2002-2951



2002-1671/401-000

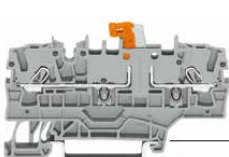

2002-1971



2006-8671



TEST ve ÖLÇÜM İÇİN İKİ KATLI AYIRICI KLEMENSLER

Ürün Kodu	Açıklama	Kesit	Paket	Birim Fiyat
4 İLETKENLİ 2 KATLI TEST VE ÖLÇÜM İÇİN AYIRICI KLEMENSLER				
2002-2601	2002-267x formunda iki katlı geçiş klemensi, gri	2,5 - 4	50	10,74 TL
2002-2604	2002-267x formunda iki katlı geçiş klemensi, mavi	2,5 - 4	50	11,18 TL
2002-2607	2002-267x formunda iki katlı geçiş klemensi, içten ortak, toprak	2,5 - 4	50	18,87 TL
2002-2661	L/L iki katlı, üst taşıyıcı klemens, gri	2,5 - 4	50	10,17 TL
2002-2662	N/L iki katlı, üst taşıyıcı klemens, gri	2,5 - 4	50	10,74 TL
2002-2667	PE/L iki katlı, üst taşıyıcı klemens, gri	2,5 - 4	50	15,97 TL
2002-2671	L/L iki katlı, üst ayırıcı klemens, gri	2,5 - 4	50	11,87 TL
2002-2672	N/L iki katlı, üst ayırıcı klemens, gri	2,5 - 4	50	12,29 TL
2002-2692	Sonlandırma plakası, turuncu	-	100(4x25)	1,66 TL
2002-2951	Gri, ayırma / ölçme klemensi, test yuvalı	2,5 - 4	50	29,51 TL
2002-2952	Gri N/L, ayırma / ölçme klemensi, test yuvalı	2,5 - 4	50	30,33 TL
2002-2954	Mavi, ayırma / ölçme klemensi, test yuvalı	2,5 - 4	50	30,33 TL
2002-2971	Ayırma üst katta, ayırıcı tip klemens, gri klemens	2,5 - 4	50	28,45 TL
2002-2972	Ayırma üst katta, ayırıcı tip klemens, mavi klemens, gri N/L	2,5 - 4	50	28,45 TL
2002-2974	Ayırma üst katta, ayırıcı tip klemens, mavi klemens	2,5 - 4	50	29,51 TL



2002-2671



2002-2667



2002-2601

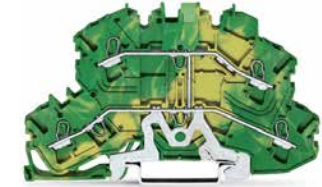

2002-2607



2002-2661



282-821



TEST ve ÖLÇÜM İÇİN AYIRICI KLEMENSLER

UZUNLAMASINA AYIRICI ve AKTARMA KLEMENSLERİ				
282-365	Ayırıcı klemens için sonlandırma plakası, turuncu	-	50	1,54 TL
282-366	Aktarma klemensi için sonlandırma plakası, turuncu	-	50	1,54 TL
282-370	Kilitleme aparatı, 282-811 ve 821 için, kazalara karşı güvenlik	-	100	1,00 TL
282-372	Kuplaj aparatı, 282-811 ve 821 için	-	50	1,05 TL
282-432	Aktarma ve ayırma klemensleri için 2 li köprü	-	50	1,59 TL
282-432/100-000	Aktarma ve ayırma klemensleri için 2 li köprü, tornavidasız yeni tip	-	50	2,61 TL
282-433	Aktarma ve ayırma klemensleri için 3 lü köprü	-	50	2,78 TL
282-433/100-000	Aktarma ve ayırma klemensleri için 3 lü köprü, tornavidasız yeni tip	-	50	3,14 TL
282-434	Aktarma ve ayırma klemensleri için 4 lü köprü	-	50	3,77 TL
282-434/100-000	Aktarma ve ayırma klemensleri için 4 lü köprü, tornavidasız yeni tip	-	50	4,32 TL
282-435	Aktarma ve ayırma klemensleri için 5 li köprü	-	50	4,82 TL
282-437	Aktarma ve ayırma klemensleri için 7 li köprü	-	50	6,98 TL
282-442	Köprü, komşu klemenslerin anahtarlama için	-	50	1,81 TL
282-811	2 iletkenli aktarma klemensi, temassız test prizli	6	20	14,86 TL
282-821	2 iletkenli uzunlamasına ayırıcı klemensi, temassız test prizli	6	20	22,25 TL
TEST ve ÖLÇME İÇİN AYIRICI KLEMENSLER				
210-254	Mekanik kilitleme için kilit bağlantısı, şeffaf, 1 metre	-	1	12,82 TL
280-870	Test ve ölçme için 2 iletkenli ayırma klemensi, bıçak kesici ile	2,5	100	8,62 TL
280-874	Test ve ölçme için 4 iletkenli ayırma klemensi, bıçak kesici ile	2,5	50	11,32 TL
282-384	Kilitleme aparatı, kazalara karşı güvenlik	-	100	1,00 TL
282-385	Geçiş klemensleri için sonlandırma plakası, turuncu	-	50	2,56 TL
282-387	Ayırıcı klemensler için sonlandırma plakası, turuncu	-	50	2,56 TL
282-402	Köprü, gri	-	100	1,59 TL
282-424	Köprü, turuncu	-	100	1,68 TL
282-435/011-000	Özel dizayn atlamalı köprü, 1-3-5 (30A ile sınırlıdır)	-	50	7,18 TL
282-437/011-000	Özel dizayn atlamalı köprü, 1-3-5-7	-	50	9,46 TL
282-860	Ayırıcı/test klemensleri, gerilim trafo devreleri, test soketli	6	20	29,64 TL
282-870	Ayırıcı/test klemensleri, akım trafo devreleri, test soketli	6	20	32,37 TL
282-881	Mekanik kilitleme için kilit kapağı, 1 kutuplu, 2007 ve 282 için	-	50	0,86 TL
282-882	Mekanik kilitleme için kilit kapağı, 2 kutuplu, 2007 ve 282 için	-	50	0,97 TL
282-883	Mekanik kilitleme için kilit kapağı, 3 kutuplu, 2007 ve 282 için	-	50	1,12 TL
282-884	Mekanik kilitleme için kilit kapağı, 4 kutuplu, 2007 ve 282 için	-	50	1,24 TL



Mükemmel Çözüm Sistemi

Ölçme devreleri için kusursuz sistem çözümü

- Akım ve gerilim devreleri için tek klemens
- Tek damarlı kabloların el ile doğrudan montajına uygundur
- 4mm² ya da 6mm² kabloların montajı için 2 farklı alternatif
- Tornavida kullanmadan el ile kullanım imkanı
- Kolay etiketleme, kullanışlı aksesuarlar
- Topraklama klemensi, mühürleme ve kilitleme aparatları ile

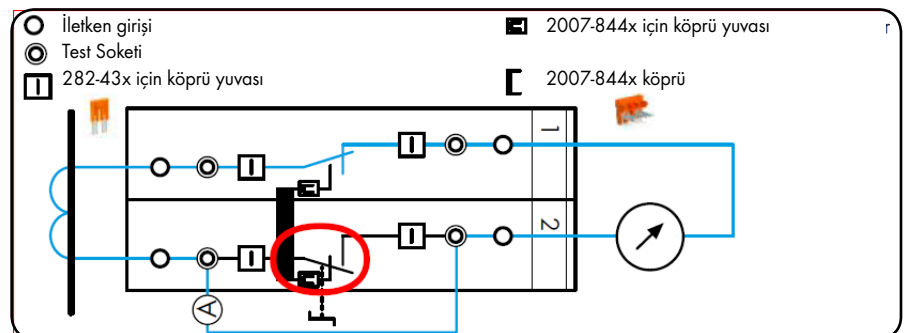
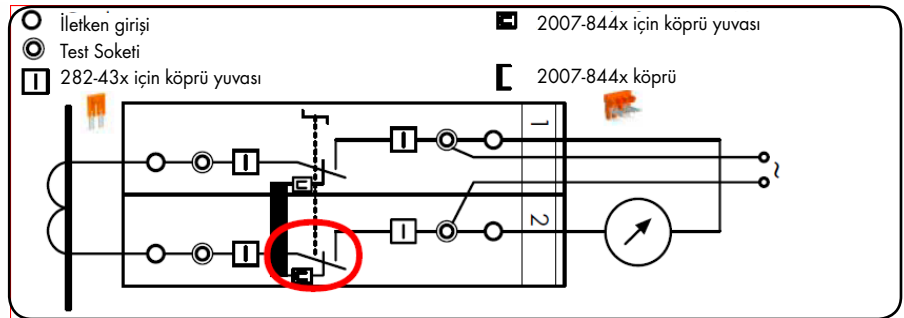
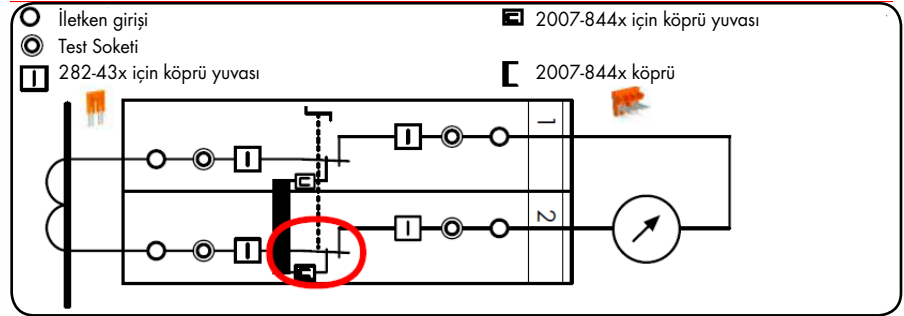
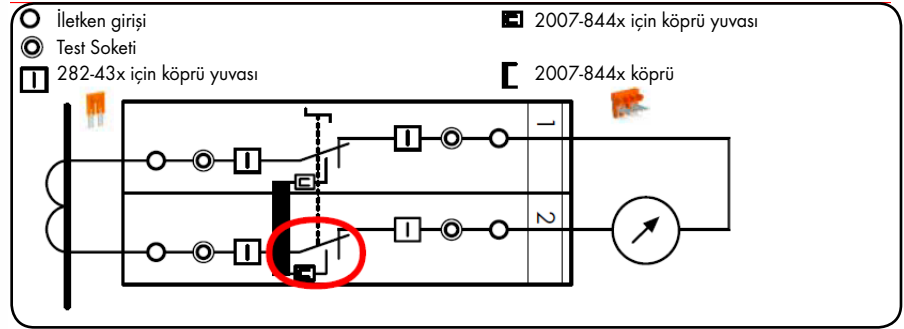



Gerekli klemensler:
 6 x test klemensi 2007-8821
 1 x köprü, turuncu 2007-8446
 1 x köprü, turuncu 282-433

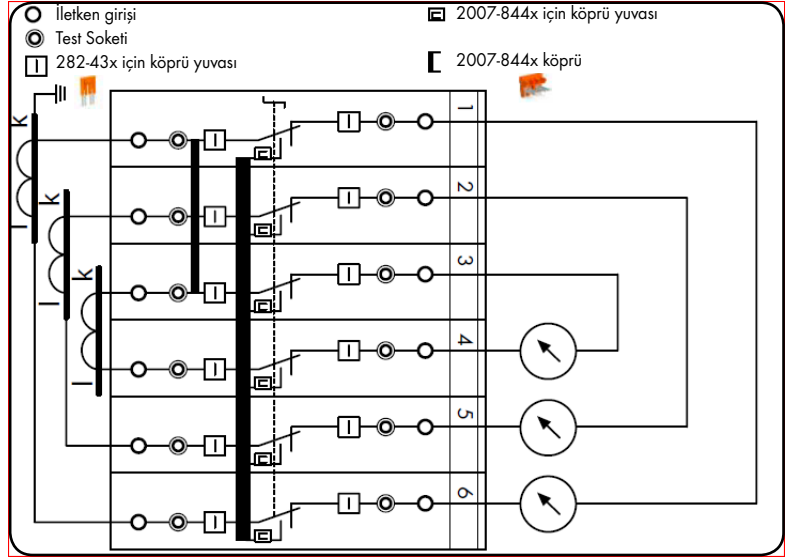

Gerekli klemensler:
 1 x test klemensi 2007-8811
 1 x geçiş klemensi 2007-8801
 1 x sonlandırma kapağı, turuncu 2007-8892
 Ayrıca: kilitleme kapağı

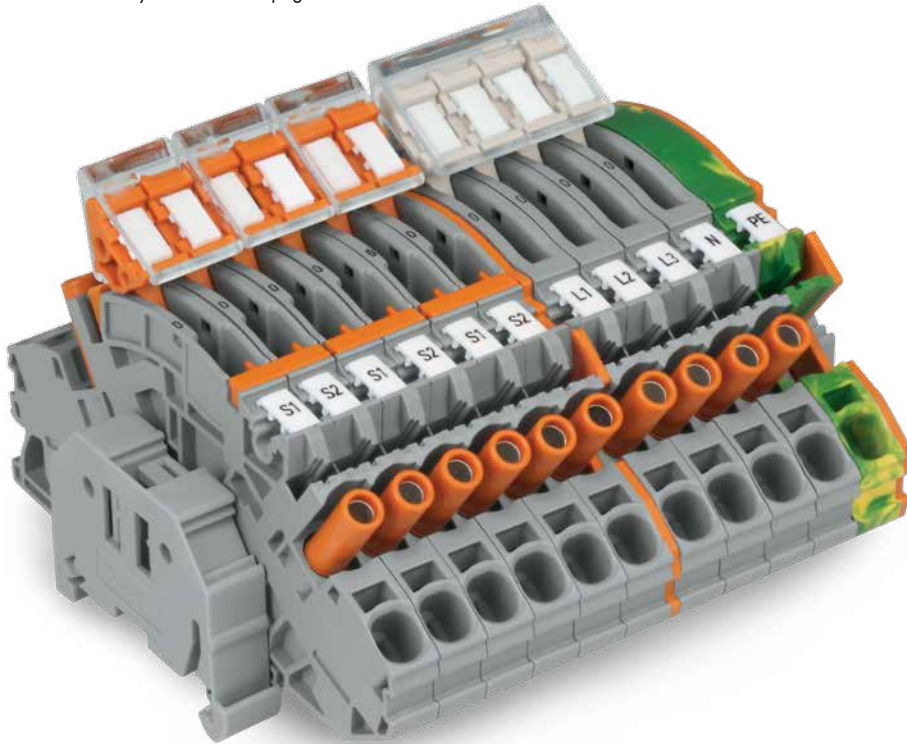
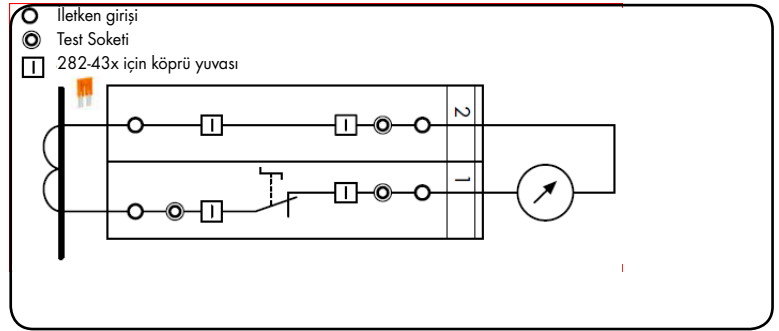

TOPJOB® S akım trafosu test ve ölçme klemensi (2007-8821) akım ve gerilim trafo devrelerinin ölçüm ve testi için geliştirilmiş yepyeni bir WAGO çözümdür.

İlk olarak akım trafosu ayırma linki ve köprü ile kısa devre edilir (köprüyü takın, ayırma linkini çalışma pozisyonu 1 den kısa devre pozisyonu 2 ye alınız ve kısa devreyi yapınız). Ölçüm tarafına, bir ölçü aleti bağlamak için ayırma işlemi tamamlanmış olmalıdır (ayırma linkini 3 nolu ölçüm pozisyonuna alınız).

- Kısa devre işlemi için köprü yeri.
- Ayırma linki yol gösterici ve kolay kullanım sağlar, tıpkı anahtarlama devresi göstergesi gibi
- Kompakt dizaynda bir çok fonksiyonu bir arada sunar (99.6 mm uzunluk ve 8 mm genişlik).
- Tüm 2007 Serisi klemensler 30 A/500 V (IEC) ve 300 V (UL) ye göre onaylıdır.
- 8 mm genişlikteki klemensde, maximum kesit tek damar ve çok damarlı kablolar için 10 mm² (AWG 8) ve yüksüklü kablolar için 6 mm² (AWG 10) dir.
- Dokunmaya karşı korumalı 4 mm Ø test fiş yuvaları 2007-88xx serisinde hem trafo hem de ölçü tarafında standarttır.
- Aynı boyut ve şekilde toprak ve geçiş klemensleri ile entegre edilebilir.

TEST ve ÖLÇÜM İÇİN AYIRICI KLEMENSLER

Ürün Kodu	Açıklama	Kesit	Paket	Birim Fiyat
2007-8442	2 li bitişik köprü	-	10	1,81 TL
2007-8443	3 li bitişik köprü	-	10	2,93 TL
2007-8444	4 li bitişik köprü	-	10	4,05 TL
2007-8445	5 li bitişik köprü	-	10	5,10 TL
2007-8446	6 li bitişik köprü	-	10	6,15 TL
2007-8447	7 li bitişik köprü	-	10	7,13 TL
2007-8448	8 li bitişik köprü	-	10	8,10 TL
2007-8801	Ayırıcı/test klemensleri, ile aynı formda geçiş klemensi	6 - 10	20	17,60 TL
2007-8807	Ayırıcı/test klemensleri, ile aynı formda geçiş klemensi, PE	6 - 10	100	21,38 TL
2007-8811	İki iletkenli ayırıcı klemens, test soketli	6 - 10	20	21,38 TL
2007-8821	Ayırıcı/test klemensleri, akım ve gerilim trafo devreleri, test soketli	6 - 10	20	23,66 TL
2007-8901	Ayırıcı/test klemensleri, ile aynı formda geçiş klemensi	6 - 10	20	15,66 TL
2007-8907	Ayırıcı/test klemensleri, ile aynı formda geçiş klemensi, PE	6 - 10	100	19,59 TL
2007-8911	İki iletkenli ayırıcı klemens	6 - 10	20	16,97 TL
2007-8921	Ayırıcı/test klemensleri, akım ve gerilim trafo devreleri, test yuvalı	6 - 10	20	16,97 TL
2007-8891	Ayırıcı klemens için sonlandırma plakası - gri	-	25	1,54 TL
2007-8892	Ayırıcı klemens için sonlandırma plakası - turuncu	-	25	1,54 TL
2007-8893	Ayırıcı klemens için sonlandırma plakası, mühürlemeli - turuncu	-	25	1,54 TL
2007-8894	Ayırıcı klemens için sonlandırma plakası, mühürlemeli - turuncu	-	25	1,54 TL
2007-8899	Ayırma link için kilitleme aparatı	-	10	1,03 TL



2007-8807



2007-8801

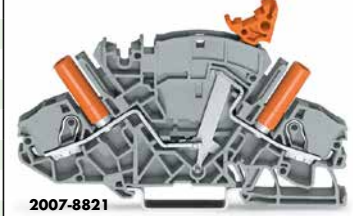

2007-8821



282-433/100-000

2007-8442

2007-8899

2007-8494

282-387

282-365

282-366

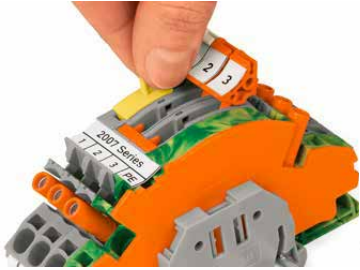

KİLİTLEME



ETİKET VE RENKLER İLE MARKALAMA



MÜHÜRLEME



GRUP ÇALIŞTIRMA

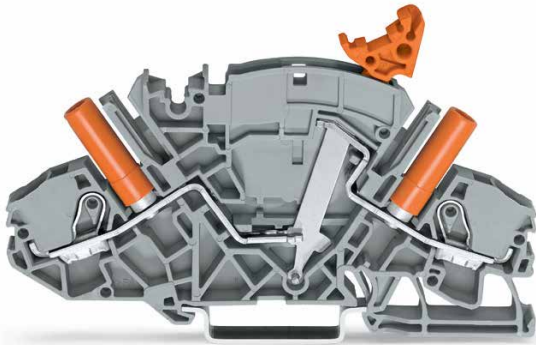

2007-8821



2007-8921



2007-8911

Yeni

2007-88xx serisi ve 2007-89xx serisi birbirinin aynı özellikleri taşıyan yapılarıdır. Tek fark 2007-88xx serisinde ek olarak turuncu ve dokunmaya karşı korunaklı test yuvalarının görünür olmasıdır. Oysa 2007-89xx serisi özel plastik yuvası ile aynı özelliği daha ekonomik şartlarla sağlayabilmekte ve son derece gelişmiş 2007 serisinin her uygulamacı tarafından kullanılabilmesi için ekonomik bir zemin hazırlamaktadır. Bilindiği gibi 2007 serisi 282-870 ve 282-860 ile pazarda ciddi bir farklılık yaratan WAGO nun ürünlerinin yeni jenerasyonudur.

YÜKSEK AKIM KLEMENSLERİ

Ürün Kodu	Açıklama	Kesit	Paket	Birim Fiyat
POWER CLAMP® GEÇİŞ KLEMENSLERİ				
285-134	Tek giriş, tek çıkış, mavi (Power Cage Clamp)	6 - 35	15	23,50 TL
285-135	Tek giriş, tek çıkış, gri (Power Cage Clamp)	6 - 35	15	21,50 TL
285-150	Tek giriş, tek çıkış, gri (Power Clamp)	50 - 70	5	47,00 TL
285-154	Tek giriş, tek çıkış, mavi (Power Clamp)	50 - 70	5	52,00 TL
285-194	Tek giriş, tek çıkış, mavi (Power Clamp)	25 - 95	5	85,00 TL
285-195	Tek giriş, tek çıkış, gri (Power Clamp)	25 - 95	5	81,50 TL
285-1150	Tek giriş, tek çıkış, gri (Power Clamp)	25 - 185	5	133,00 TL
285-1154	Tek giriş, tek çıkış, mavi (Power Clamp)	25 - 185	5	142,00 TL
POWER CLAMP® TOPRAKLAMA KLEMENSLERİ				
285-137	Tek giriş - tek çıkış sarı - yeşil renk	6 - 35	5	45,00 TL
285-157	Tek giriş - tek çıkış sarı - yeşil renk	50 - 70	5	87,00 TL
285-197	Tek giriş - tek çıkış sarı - yeşil renk	25 - 95	5	118,00 TL
285-1157	Tek giriş - tek çıkış sarı - yeşil renk	25 - 185	5	227,00 TL
POWER CLAMP® KLEMENS AKSESUARLARI				
284-621	35 mm ² giriş - 3x10 mm ² çıkış dağıtım klemensi	35 - 10	15	43,46 TL
285-172	İzoleli 8'lik alyan anahtar, 95 ve 50/70mm için	-	1	40,66 TL
285-407	95 mm ² için 2x16 mm ² çıkış aparatı	-	5	9,27 TL
285-427	35 mm ² için 1x6 mm çıkış aparatı	-	5	9,27 TL
285-435	35 mm ² için bitişik köprü	-	25	4,46 TL
285-447	50 (70) mm ² için 2x6 mm ² çıkış aparatı	-	5	9,36 TL
285-450	50 (70) mm ² için bitişik köprü	-	25	19,54 TL
285-495	95 mm ² için bitişik köprü	-	25	22,56 TL
PABUÇ BAĞLANTILI YÜKSEK AKIM KLEMENSLERİ				
405-769	Kontrol kablo bağlantısı için çıkış bağlantısı, 120 mm ² için	-	1	56,00 TL
405-770	Kontrol kablo bağlantısı için çıkış bağlantısı, 185 mm ² için	-	1	105,00 TL
405-771	Kontrol kablo bağlantısı için çıkış bağlantısı, 300 mm ² için	-	1	105,00 TL
405-776	Köprü 120 mm ² için, 2 kutup	-	10	42,60 TL
405-777	Köprü 120 mm ² için, 3 kutup	-	5	51,70 TL
405-778	Köprü 185 ve 300 mm ² için, 2 kutup	-	1	61,50 TL
405-779	Köprü 185 ve 300 mm ² için, 3 kutup	-	1	86,50 TL
490-004	185 mm ² pabuç bağlantılı yüksek akım klemensi	185	10	95,00 TL
490-005	300 mm ² pabuç bağlantılı yüksek akım klemensi	300	10	109,00 TL
490-018	120 mm ² pabuçlu klemensler için komple kapak	-	5	14,50 TL
490-019	185-300 mm ² pabuçlu klemensler için komple kapak	-	1	21,00 TL
PABUÇ BAĞLANTILI KLEMENSLER				
885-106	Tek somunlu M6 klemens	35	25	36,75 TL
885-108	Tek somunlu M8 klemens	50	25	40,28 TL
885-110	Tek somunlu M10 klemens	120	20	44,05 TL
885-112	Tek somunlu M12 klemens	120	20	55,38 TL
885-306	3 somunlu M6 klemens	35	25	40,28 TL
885-308	3 somunlu M8 klemens	50	20	43,30 TL
885-310	3 somunlu M10 klemens	120	15	55,38 TL
885-406	M6 için ikili köprü	35	5	17,63 TL
885-408	M8 için ikili köprü	50	5	19,14 TL
885-426	M6 için üçlü köprü	35	5	21,13 TL
885-428	M8 için üçlü köprü	50	5	21,65 TL
885-430	M10 için üçlü köprü	120	5	21,89 TL
885-432	M12 için üçlü köprü	120	5	21,89 TL
885-448	M6-M8 geçiş köprüsü	50	5	19,14 TL
885-470	M6-M10 geçiş köprüsü	120	5	19,14 TL
885-506	Boşluk modülü M6 için	-	25	5,53 TL
885-508	Boşluk modülü M8 için	-	20	6,03 TL
885-510	Boşluk modülü M10 ve M12 için	-	20	6,55 TL
885-526	Sonlandırma kapağı M6 için	-	25	7,30 TL
885-528	Sonlandırma kapağı M8 için	-	25	7,66 TL
885-530	Sonlandırma kapağı M10 ve M12 için	-	25	8,14 TL
885-546	Ara kapak köprü geçişine uygun, M6 için	-	25	7,30 TL
885-548	Ara kapak köprü geçişine uygun, M8 için	-	25	7,66 TL
885-550	Ara kapak köprü geçişine uygun, M10 ve M12 için	-	25	8,14 TL
885-566	Şeffaf profil üst kapak 2 metre M6 ve M8 için	-	1	60,39 TL
885-570	Şeffaf profil üst kapak 2 metre M10 ve M12 için	-	1	60,39 TL
885-580	Şeffaf profil için montaj klipsi	-	25	6,02 TL
2009-198	Sonlandırma kapağı etiket adaptörü	-	200(8x25)	0,92 TL



285-135 285-150



285-194
285-154



285-407



285-495



285-172



490-019



885-106



2009-198



885-546



885-426



885-448



885-506

YÜKSEK AKIM KLEMENSLERİ

185mm²

STOKTAN TESLİM

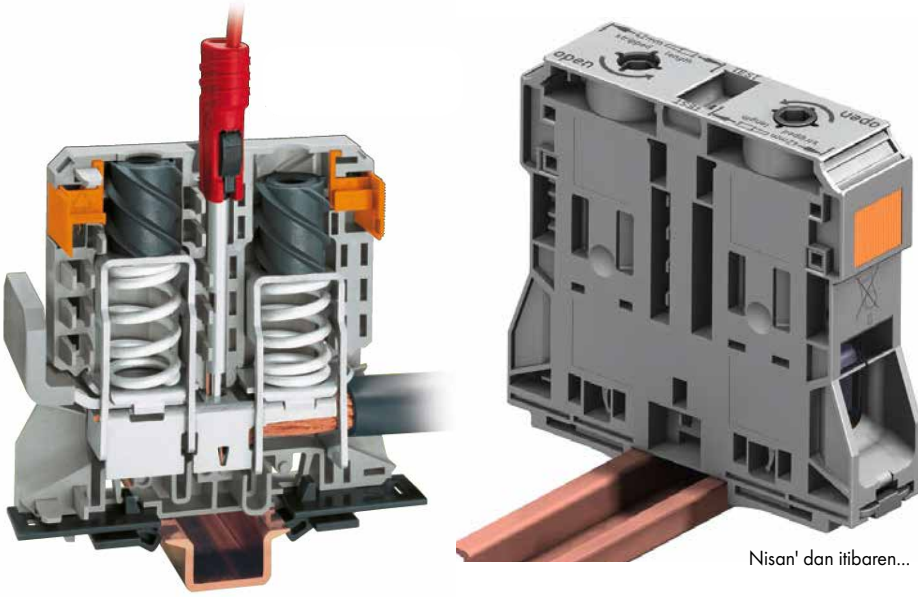

TAP



KÖPRÜ



TAKMA VE
ÇIKARMA İÇİN
SADECE BASİT BİR
ÇEVİRME HAREKETİ
YETERLİDİR



Köprü kullanılması durumunda kullanmak üzere farklı ayırıcı plaka mevcuttur. Bakınız 885-550



Sonlandırma kapakları modüle takılabilmektedir. Bakınız 885-526, 885-528 ve 885-530

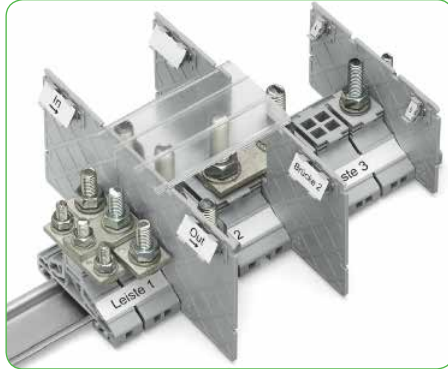

Farklı montaj imkanları ile ekonomik çözüm sunar



885-306



M6 / M8 ve M10/M6 arasında köprüleme yapmak mümkündür. Bakınız 885-448 ve 885-470



İster şerit etiket isterseniz standart basılı etiketler ile detaylı klemens etiketleme yapmak mümkündür.



Yan kapaklarla kullanılabilen şeffaf profil ile sistemi yukarıdan düşebilecek parçalara karşı korumak mümkündür. Bakınız 885-566 ve 885-570

SENSÖR ve AKTUATÖR KLEMENSLERİ

Ürün Kodu	Açıklama	Kesit	Paket	Birim Fiyat
270-319	Sonlandırma ve ayırma plakası, gri, 3 iletkenli için	-	100	1,50 TL
270-320	Sonlandırma ve ayırma plakası, gri, 4 iletkenli için	-	100	1,59 TL
270-560	3 iletkenli sensör klemensi	2,5	50	9,52 TL
270-560/281-434	3 iletkenli aktuatör klemensi, 24VDC LED li	2,5	50	19,24 TL
270-564	Kaynak klemensi, besleme kaynağı sensör tarafında	2,5	10	10,18 TL
270-570	Sensör klemensi, toprak hatlı	2,5	50	12,07 TL
270-572	Aktuatör klemensi, toprak hatlı	2,5	50	9,52 TL
270-574	Kaynak klemensi, toprak hatlı, besleme kaynağı sensör tarafında	2,5	10	11,16 TL
280-319	Sonlandırma ve ayırma plakası, gri, 3 iletkenli için	-	100	1,55 TL
280-320	Sonlandırma ve ayırma plakası, gri, 4 iletkenli için	-	100	1,62 TL
280-321	Sonlandırma ve ayırma plakası, turuncu, 3 iletkenli için	-	100	1,55 TL
280-323	Sonlandırma ve ayırma plakası, turuncu, 4 iletkenli için	-	100	1,62 TL
280-402	Köprü 2 li, 280 serisi sensör klemensleri için	-	200	1,44 TL
280-555	Ekranlama bağlantılı aktuatör klemensi (termokupl için)	2,5	50	10,94 TL
280-560	3 iletkenli sensör klemensi	2,5	50	11,10 TL
280-560/281-434	3 iletkenli aktuatör klemensi, 24VDC LED li	2,5	50	18,79 TL
280-562	3 iletkenli aktuatör klemensi	2,5	50	10,94 TL
280-564	Kaynak klemensi, besleme kaynağı sensör tarafında	2,5	10	9,58 TL
280-570	Sensör klemensi, toprak hatlı	2,5	50	19,24 TL
280-572	Aktuatör klemensi, toprak hatlı	2,5	50	18,41 TL
280-574	Kaynak klemensi, toprak hatlı, besleme kaynağı sensör tarafında	2,5	10	16,38 TL
280-580	4 iletkenli sensör klemensi	2,5	50	16,22 TL
280-584	Kaynak klemensi, besleme kaynağı sensörden, kapaksız	2,5	10	9,27 TL
870-402	Köprü 2 li, 270 serisi sensör klemensleri için	-	200	1,39 TL
870-409	Köprü 9 lu, 270 serisi sensör klemensleri için	-	100	4,69 TL

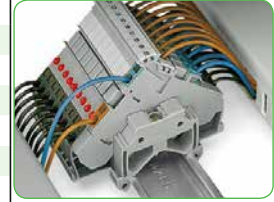
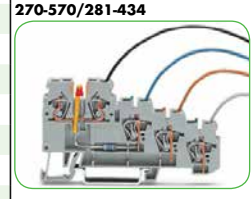

Sensör ve Aktuatör klemenslerinde 2 farklı seri mevcuttur. Özellikle 280 serisinde farklı özelliklerde ürünler mevcuttur. Sensörlerin hem kolaylıkla beslenmesi hem de gerekli ise sigorta ile korunması sağlanabilmektedir. Özellikle Cage Clamp yaylı bağlantı sayesinde de yüksek gerekmeden 0.25mm² lik kabloları bile güvenle bağlayabilirsiniz. Sisteminizin çalışması sırasında hiç bir gerilim düşümü ve gevşeme problemi yaşatmayan CAGE CLAMP' tir.

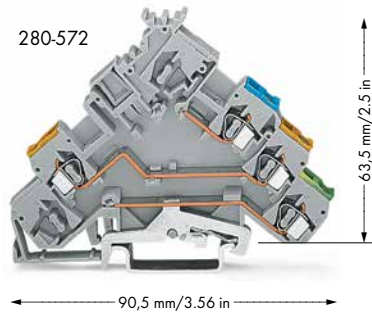
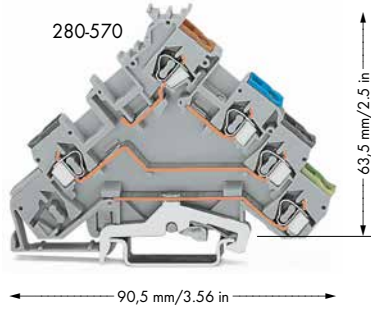
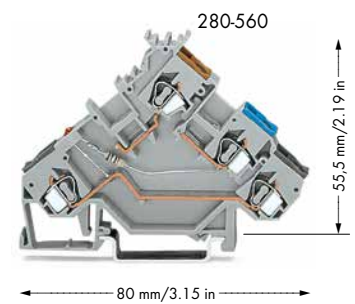
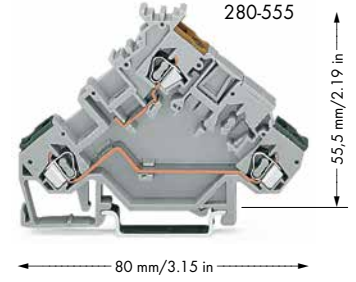
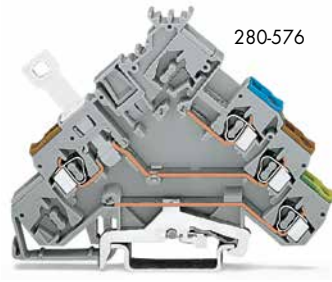

Tak çıkar konnektör sistemi ve Topjob S ailesini beraber kullanarak sinerji yaratın

Yarı montajlı üniteler:

- Montaj öncesi kolay test imkanı
- İki farklı genişlikte çözüm:
3.5 mm, 1.5 mm² kabloları kadar
5.2 mm, 4 mm² kabloları kadar
- Dokunmaya karşı IP20 koruma
- Hatalı montaja karşı kodlamalı yapı
- Arıza durumunda hızlı müdahale imkanı
- Gelişmiş etiketleme sistemi ile hem maliyet hem de mühendislik çözümü sunar

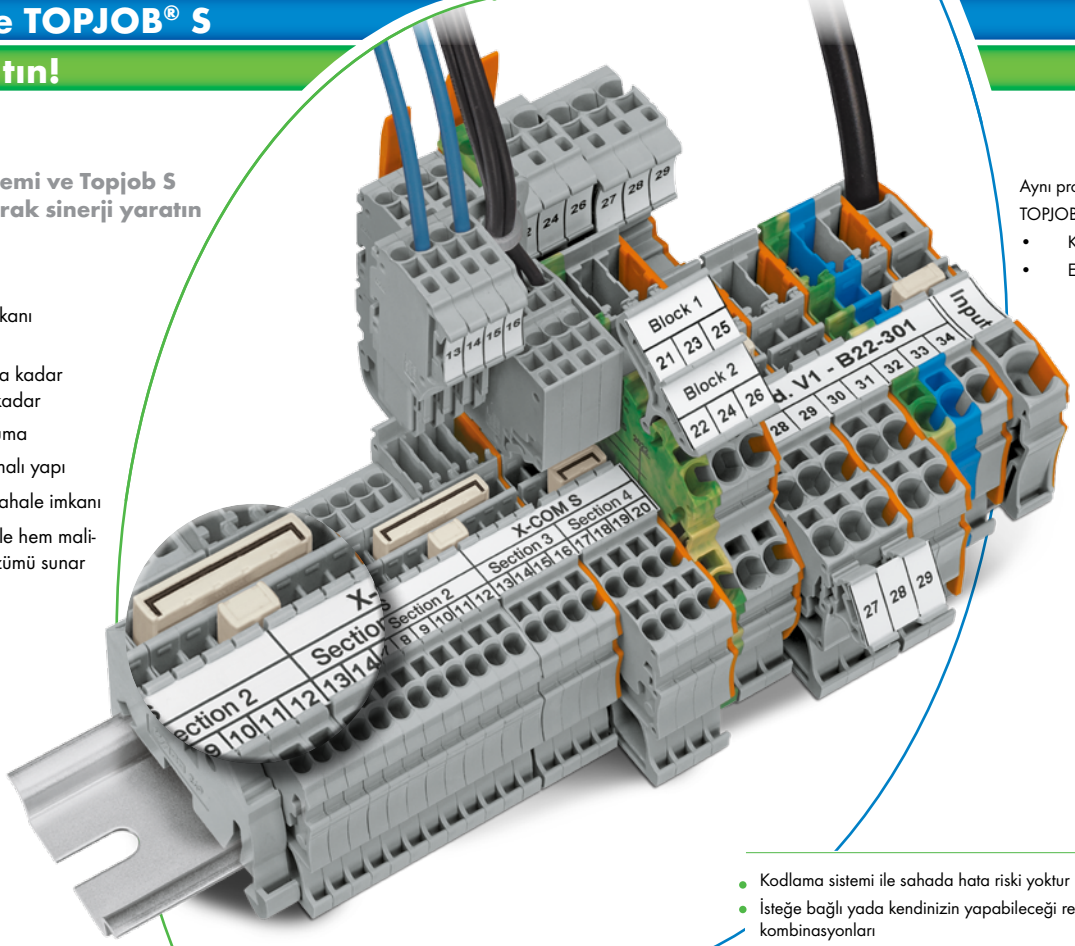

Aynı profilde X-COM® S ve TOPJOB® S uyumu:

- Köprüleme
- Etiketleme

- Kodlama sistemi ile sahada hata riski yoktur
- İsteğe bağlı yada kendinizin yapabileceği renk kombinasyonları
- Her iki tarafta da dokunmaya karşı tam koruma

X-COM, 0,08-4mm² aralığındaki kesit ve 32A akım değeri ile klemens - soket yapısının temel taşıdır. PCB tipleri, komponent takılabilir fişleri, elektronik röle, analog çevirici, timer ve benzeri modülleri ile benzersiz bir çözüm sunar. İlk üretilme sebebi trenler içindir. Daha sonra başka markalar tarafından da benzerleri üretilmiştir. Ancak, yüksek vibrasyon altında iki farklı sistemin kolaylıkla birleştirilmesinin yanısıra, %100 kodlu yapısı ile yerine takılması gereken soketlerin hata yapılmadan sadece ait olduğu yere takılmasını sağlayan kodlama sistemi ile liderdir X-COM. Kullanıldığı yerler arasında metro trenlerimiz, Boğaziçi Köprüsü aydınlatma sistemi, BOMAG iş makineleri, vinç sistemleri...sayılabilir.

Sorunsuz, hızlı ve modüler bağlantılar için X-COM

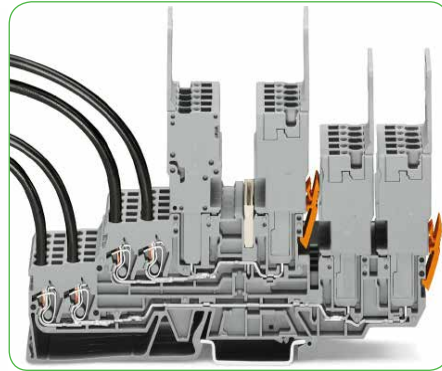
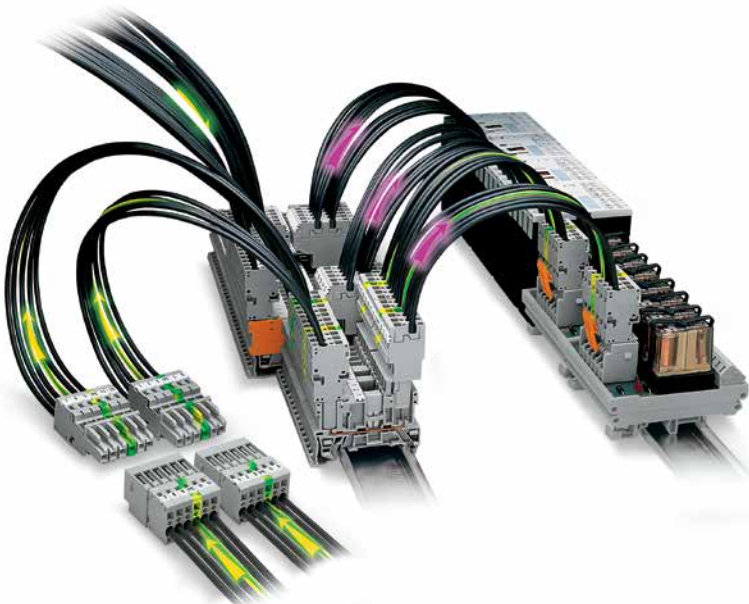

TÜM UYGULAMALARINIZI BİR ÇATI
ALTINDA BİRLEŞTİRMEK İÇİN

X-COM

X-COM®S FİŞ-SOKET BAĞLANTILI KLEMENS SİSTEMİ

Ürün Kodu	Açıklama	Kesit	Paket	Birim Fiyat
X-COM S SERİSİ				
2022-101	1 iletken, 1 kutup, CCS dışı konnektör	4	200	3,62 TL
2022-102	1 iletken, 2 kutup, CCS dışı konnektör	4	100	6,15 TL
2022-103	1 iletken, 3 kutup, CCS dışı konnektör	4	50	8,67 TL
2022-104	1 iletken, 4 kutup, CCS dışı konnektör	4	50	11,19 TL
2022-110	1 iletken, 10 kutup, CCS dışı konnektör	4	50	26,27 TL
2022-115	1 iletken, 15 kutup, CCS dışı konnektör	4	10	38,82 TL
2022-151	Konnektör - klemens kilitleme aparatı, gri, 9,6mm	-	100 (4x25)	0,54 TL
2022-152	Konnektör - klemens kilitleme aparatı, turuncu, 9,6mm	-	100 (4x25)	0,54 TL
2022-1201	1 kablo 1 soket bağlantılı ray klemens, gri	4	100 (4x25)	3,26 TL
2022-1204	1 kablo 1 soket bağlantılı ray klemens, mavi	4	50	3,56 TL
2022-1207	1 kablo 1 soket bağlantılı ray klemens, sarı-yeşil, toprak	4	50	5,90 TL
2022-1291	Sonlandırma kapağı, gri 2022-120x için	-	100 (4x25)	1,44 TL
2022-1292	Sonlandırma kapağı, turuncu 2022-120x için	-	100 (4x25)	1,44 TL
2022-1301	2 kablo 1 soket bağlantılı ray klemens, gri	4	50	4,51 TL
2022-1391	Sonlandırma kapağı, gri 2022-130x için	-	100 (4x25)	1,49 TL
2022-1401	2 kablo 2 soket bağlantılı ray klemens, gri	4	50	5,01 TL
2022-1491	Sonlandırma kapağı, gri 2022-140x için	-	100 (4x25)	1,54 TL
2022-2201	2 katlı, her kat 1 kablo 1 soket bağlantılı ray klemens, gri	4	50	5,90 TL
2022-2207	2 katlı, her kat 1 kablo 1 soket bağlantılı ray klemens, toprak	4	50	16,71 TL
2022-2291	Sonlandırma kapağı, gri 2022-220x için	-	100 (4x25)	1,85 TL
X-COM S SERİSİ 2,5/4mm² (24/28A)				
2022-141	Kilitleme aparatı 4,8mm, gri	4	100 (4x25)	0,50 TL
2022-142	Kilitleme aparatı 4,8mm, turuncu	4	100 (4x25)	0,50 TL
2022-161	Birleştirilebilir dışı konnektör, son gri	4	250	3,62 TL
2022-164	Birleştirilebilir dışı konnektör, son mavi	4	250	4,01 TL
2022-167	Birleştirilebilir dışı konnektör, son PE	4	250	4,01 TL
2022-171	Birleştirilebilir dışı konnektör, orta gri	4	250	2,47 TL
2022-174	Birleştirilebilir dışı konnektör, orta mavi	4	250	2,73 TL
2022-177	Birleştirilebilir dışı konnektör, orta PE	4	250	2,73 TL
2022-181	Birleştirilebilir dışı konnektör, baş gri	4	250	2,47 TL
2022-184	Birleştirilebilir dışı konnektör, baş mavi	4	250	2,73 TL
2022-187	Birleştirilebilir dışı konnektör, baş PE	4	250	2,73 TL
2022-2231	İki katlı, gri L/L	4	50	6,75 TL
2022-2234	İki katlı, mavi N/N	4	50	7,34 TL
2022-2247	İki katlı, gri PE/N	4	50	14,27 TL
2022-2291	İki katlı için sonlandırma kapağı, gri	4	100 (4x25)	1,85 TL



2022-1201



2022-105



2022-2207



2022-2201

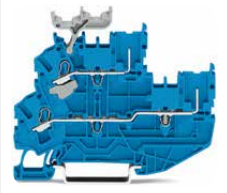

2022-2234

X-COM® FİŞ-SOKET BAĞLANTILI KLEMENS SİSTEMİ

X-COM DİŞİ KONNEKTÖRLER, DÜZ, 500V / 6 kV / 32A

769-101	1 kutuplu kodlama tırnaklı dışı konnektör, gri	4	200	3,82 TL
769-101/000-016	1 kutuplu kodlama tırnaklı dışı konnektör, topraklama	4	200	4,24 TL
769-102	2 kutuplu kodlama tırnaklı dışı konnektör, gri	4	100	6,42 TL
769-102/021-000	2 kutuplu kodlama tırnaklı dışı konnektör, yanıl kilitlemeli, gri	4	50	7,55 TL
769-103	3 kutuplu kodlama tırnaklı dışı konnektör, gri	4	50	9,03 TL
769-103/021-000	3 kutuplu kodlama tırnaklı dışı konnektör, yanıl kilitlemeli, gri	4	25	10,09 TL
769-104	4 kutuplu kodlama tırnaklı dışı konnektör, gri	4	50	11,55 TL
769-104/021-000	4 kutuplu kodlama tırnaklı dışı konnektör, yanıl kilitlemeli, gri	4	25	12,63 TL
769-105	5 kutuplu kodlama tırnaklı dışı konnektör, gri	4	50	14,06 TL
769-105/021-000	5 kutuplu kodlama tırnaklı dışı konnektör, yanıl kilitlemeli, gri	4	25	15,18 TL
769-106	6 kutuplu kodlama tırnaklı dışı konnektör, gri	4	50	16,65 TL
769-501	1 kutuplu kodlama tırnaklı genişleyebilir dışı konnektör, gri, baş	4	250	3,82 TL
769-501/000-006	1 kutuplu kodlama tırnaklı genişleyebilir dışı konnektör, mavi, baş	4	250	4,24 TL
769-501/000-016	1 kutuplu kodlama tırnaklı genişleyebilir dışı konnektör, topraklama, baş	4	250	4,24 TL
769-502	1 kutuplu kodlama tırnaklı genişleyebilir dışı konnektör, gri, orta	4	250	2,60 TL
769-502/000-006	1 kutuplu kodlama tırnaklı genişleyebilir dışı konnektör, mavi, orta	4	250	2,85 TL
769-502/000-016	1 kutuplu kodlama tırnaklı genişleyebilir dışı konnektör, topraklama, orta	4	250	2,85 TL
769-503	1 kutuplu kodlama tırnaklı genişleyebilir dışı konnektör, gri, son	4	250	2,60 TL
769-503/000-016	1 kutuplu kodlama tırnaklı genişleyebilir dışı konnektör, topraklama, son	4	250	2,85 TL



2022-18X

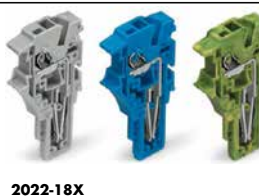

2022-16X



2022-17X



X-COM® FİŞ-SOKET BAĞLANTILI KLEMENS SİSTEMİ

Ürün Kodu	Açıklama	Kesit	Paket	Birim Fiyat
X-COM DIŞI KONNEKTÖRLER, AÇILI, 500V / 6 kV / 32A				
769-101/022-000	1 kutuplu kodlama tırnaklı dişi konnektör, 45° açılı, gri	4	200	4,24 TL
769-101/022-016	1 kutuplu kod tırnaklı dişi konnektör, 45° açılı, sarı-yeşil toprak	4	100	4,24 TL
769-102/022-000	2 kutuplu kodlama tırnaklı dişi konnektör, 45° açılı, gri	4	100	6,42 TL
769-103/022-000	3 kutuplu kodlama tırnaklı dişi konnektör, 45° açılı, gri	4	50	9,03 TL
769-104/022-000	4 kutuplu kodlama tırnaklı dişi konnektör, 45° açılı, gri	4	50	11,55 TL
769-105/022-000	5 kutuplu kodlama tırnaklı dişi konnektör, 45° açılı, gri	4	50	14,06 TL
769-106/022-000	6 kutuplu kodlama tırnaklı dişi konnektör, 45° açılı, gri	4	25	16,65 TL
769-512	1 kutuplu kodlama tırnaklı genişler dişi konnektör, 45° açılı, gri, baş	4	250	3,82 TL
769-512/000-006	1 kutuplu kod tırnaklı genişler dişi konnektör, 45° açılı, mavi, baş	4	250	4,24 TL
769-512/000-016	1 kutuplu kod tırnaklı genişler dişi konnektör, 45° açılı, toprak, baş	4	250	4,24 TL
769-513	1 kutuplu kod tırnaklı genişler dişi konnektör, 45° açılı, gri, orta	4	250	2,60 TL
769-513/000-006	1 kutuplu kod tırnaklı genişler dişi konnektör, 45° açılı, mavi, orta	4	250	2,85 TL
769-513/000-016	1 kutuplu kod tırnaklı genişler dişi konnektör, 45° açılı, toprak, orta	4	250	2,85 TL
769-515	1 kutuplu kod tırnaklı genişler dişi konnektör, 45° açılı, gri, son	4	250	2,60 TL
769-515/000-006	1 kutuplu kod tırnaklı genişler dişi konnektör, 45° açılı, mavi, son	4	250	2,85 TL
769-515/000-016	1 kutuplu kod tırnaklı genişler dişi konnektör, 45° açılı, toprak, son	4	250	2,85 TL
Max. kutup sayısı 15'dir. Diğer kutup sayılı konnektörlerimiz için lütfen fiyat sorunuz.				
X-COM SERİSİ PANO GEÇİŞ SNAP-IN TİP 4mm² / 32A				
769-612	12 kutup	4	25	26,83 TL
X-COM ERKEK KONNEKTÖRLER, DÜZ, 500V / 6 kV / 32A				
769-602	2 kutuplu konnektör	4	100	6,82 TL
769-602/001-000	2 kutuplu konnektör, snap-in montaj ayaklı	4	100	6,82 TL
769-602/002-000	2 kutuplu konnektör, sabitleme flanşlı	4	100	7,65 TL
769-602/004-000	2 kutuplu konnektör, yüzey montaj	4	100	7,65 TL
769-602/005-000	2 kutuplu konnektör, snap-in flanşlı (el aletsiz montaj)	4	50	7,65 TL
769-603	3 kutuplu konnektör	4	100	8,85 TL
769-603/001-000	3 kutuplu konnektör, snap-in montaj ayaklı	4	100	8,85 TL
769-603/002-000	3 kutuplu konnektör, sabitleme flanşlı	4	100	9,63 TL
769-603/004-000	3 kutuplu konnektör, yüzey montaj	4	50	9,63 TL
769-603/005-000	3 kutuplu konnektör, snap-in flanşlı (el aletsiz montaj)	4	50	9,67 TL
769-604	4 kutuplu konnektör	4	100	10,85 TL
769-604/001-000	4 kutuplu konnektör, snap-in montaj ayaklı	4	100	10,85 TL
769-604/002-000	4 kutuplu konnektör, sabitleme flanşlı	4	100	11,62 TL
769-604/004-000	4 kutuplu konnektör, yüzey montaj	4	25	11,62 TL
769-604/005-000	4 kutuplu konnektör, snap-in flanşlı (el aletsiz montaj)	4	25	11,66 TL
769-605	5 kutuplu konnektör	4	100	12,84 TL
769-605/001-000	5 kutuplu konnektör, snap-in montaj ayaklı	4	100	12,84 TL
769-605/002-000	5 kutuplu konnektör, sabitleme flanşlı	4	100	13,67 TL
769-605/004-000	5 kutuplu konnektör, yüzey montaj	4	25	13,67 TL
769-605/005-000	5 kutuplu konnektör, snap-in flanşlı (el aletsiz montaj)	4	25	13,67 TL
769-606	6 kutuplu konnektör	4	50	14,88 TL
769-606/001-000	6 kutuplu konnektör, snap-in montaj ayaklı	4	50	14,88 TL
769-606/002-000	6 kutuplu konnektör, sabitleme flanşlı	4	50	15,63 TL
769-606/004-000	6 kutuplu konnektör, yüzey montaj	4	25	15,63 TL
769-606/005-000	6 kutuplu konnektör, snap-in flanşlı (el aletsiz montaj)	4	25	15,63 TL
Max. kutup sayısı 15'dir. Diğer kutup sayılı konnektörlerimiz için lütfen fiyat sorunuz.				
X-COM RAY KLEMENSLERİ, 500V / 6 kV / 32A				
769-151	4 pinli ray klemensi, gri	4	50	4,69 TL
769-156	2 pinli ray klemensi, gri	4	100	2,85 TL
769-171	2 iletken - 2 pin ray klemensi, gri	4	50	5,15 TL
769-171/000-006	2 iletken - 2 pin ray klemensi, mavi	4	50	5,75 TL
769-176	1 iletken - 1 pin ray klemensi, gri	4	100	3,36 TL
769-176/000-006	1 iletken - 1 pin ray klemensi, mavi	4	100	3,67 TL
769-207	4 pinli ray klemensi, topraklama	4	50	7,49 TL
769-217	2 iletken - 2 pin ray klemensi, topraklama	4	50	8,00 TL
769-227	2 pinli ray klemensi, topraklama	4	100	5,57 TL
769-237	1 iletken - 1 pin ray klemensi, topraklama	4	100	6,06 TL
769-251	2 iletken - 1 pin ray klemensi, gri	4	50	4,64 TL



769-50x



769-50x/000-006



769-105/021-000



769-51x 769-51x



769-126



769-605



769-606



769-606/001-000



769-606/004-000



769-606/005-000

X-COM® FİŞ-SOKET BAĞLANTILI KLEMENS SİSTEMİ

Ürün Kodu	Açıklama	Kesit	Paket	Birim Fiyat
769-257	2 iletken - 1 pin ray klemensi, topraklama	4	50	7,65 TL
769-301	Nihayet plakası, 4 pinli için, gri	-	100	1,48 TL
769-302	Nihayet plakası, 4 pinli için, turuncu	-	100	1,48 TL
769-303	Nihayet plakası, 2 pin - 2 iletken için, gri	-	100	1,48 TL
769-304	Nihayet plakası, 2 pin - 2 iletken için, turuncu	-	100	1,48 TL
769-305	Nihayet plakası, 2 pinli için, gri	-	100	1,33 TL
769-306	Nihayet plakası, 2 pinli için, turuncu	-	100	1,33 TL
769-307	Nihayet plakası, 1 iletken - 1 pinli için, gri	-	100	1,33 TL
769-308	Nihayet plakası, 1 iletken - 1 pinli için, turuncu	-	100	1,33 TL
769-320	Nihayet plakası, 2 iletken - 1 pinli için, gri	-	100	1,44 TL
769-321	Nihayet plakası, 2 iletken - 1 pinli için, turuncu	-	100	1,44 TL
769-402	Minyatür bitişik köprü izoleli, gri	-	100	1,17 TL
769-428	Dişi fişler için kilitleme parçası, 1 kutuplu, gri	-	100	0,52 TL
769-429	Dişi fişler için kilitleme parçası, 2 kutuplu, gri	-	100	0,52 TL
769-430	Dişi fişler için kilitleme parçası, 1 kutuplu, turuncu	-	100	0,56 TL
769-431	Dişi fişler için kilitleme parçası, 2 kutuplu, turuncu	-	100	0,56 TL
769-434	Kolay montaj aparatı	-	10	0,52 TL
769-435	Kodlama tırnağı dişi soketler için	-	100 (4x25)	0,37 TL
870-131	2 iletken - 2 pin, 2 katlı, ray klemensi, gri	4	50	8,79 TL
870-148	Nihayet plakası, 2 iletken - 2 pin, 2 katlı için, gri	-	100	1,90 TL
870-151	2 pin - 2 pin, 2 katlı, ray klemens, gri	4	50	4,53 TL
870-157	4 pin, 2 katlı içten köprülü ray klemens, topraklama	4	50	8,95 TL
870-158	4 pin, 2 katlı içten köprülü ray klemens, gri	4	50	6,47 TL
870-168	Nihayet plakası, 2 pin - 2 pin için, gri	-	100	1,26 TL
870-169	Nihayet plakası, 2 iletken - 2 pin için, turuncu	-	100	1,26 TL
870-402	2 li köprü, 870 serisi için	4	200 (8x25)	1,39 TL
870-403	3 lü köprü, 870 serisi için	4	200 (8x25)	1,67 TL
870-405	5 li köprü, 870 serisi için	4	200 (8x25)	2,27 TL
870-410	10 lu köprü, 870 serisi için	4	200 (8x25)	4,37 TL



769-176



769-171



769-151



870-157



870-131

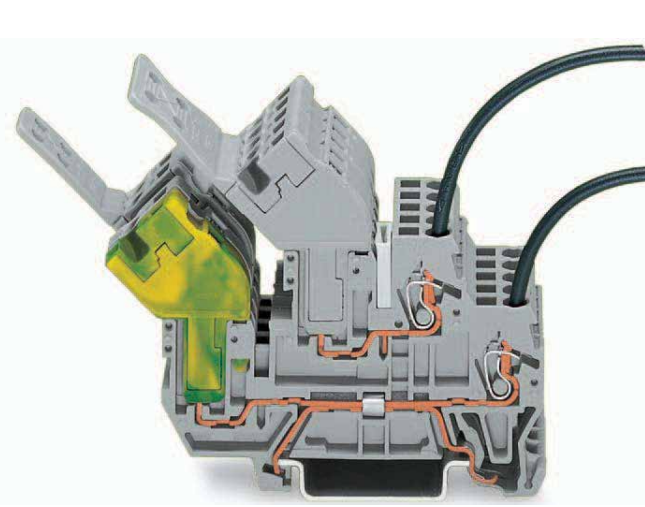
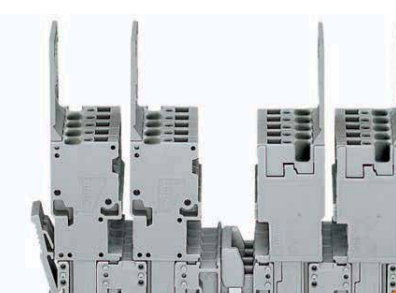
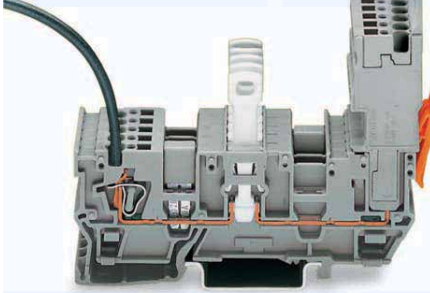
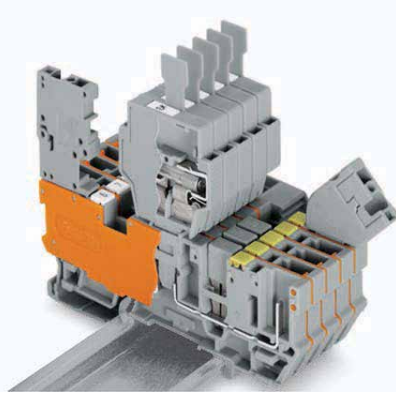

KLEMENSLER İÇİN AKSESUARLAR

Ürün Kodu	Açıklama	Kesit	Paket	Birim Fiyat
DURDURUCU, ETİKET TAŞIYICI ve GRUP ETİKETLERİ				
209-106	35mm ray adaptörü	-	25	0,94 TL
209-114	Şeffaf koruma kapağı	-	50	0,51 TL
209-145	10mm genişliğinde WMB etiket yuvası adaptörü	-	100 (2x50)	1,05 TL
249-116	Vidasız durdurucu, DIN 35 ray, 6 mm. genişlik	-	100 (4x25)	1,85 TL
249-117	Vidasız durdurucu, DIN 35 ray, 10 mm. genişlik	-	50 (2x25)	2,10 TL
249-119	Yüksekliği ayarlanabilir, grup etiket taşıyıcı, 249-116/117 için	-	50 (2x25)	1,35 TL
2002-121	2002 serisi klemensler için 2 sıralı etiket taşıyıcı adaptör	4	50 (4x25)	0,84 TL
2002-131	2002 serisi klemensler için 3 sıralı etiket taşıyıcı adaptör	4	50 (2x25)	0,97 TL
2009-191	Köprü yuvasına takılabilir etiket taşıyıcı, 5 mm. genişlikte	-	50	0,79 TL
2009-192	Köprü yuvasına takılabilir etiket taşıyıcı, 10 mm. genişlikte	-	50	0,92 TL
2009-193	Köprü yuvasına takılabilir etiket taşıyıcı, 15 mm. genişlikte	-	50	0,98 TL
2009-196	Köprü yuvasına takılabilir taşıyıcı, kartlar ve yapışkanlı etiketler için	-	50	1,07 TL
TEST, ÖLÇÜM ve KORUMA AKSESUARLARI				
210-136	Test fişi, ø 2 mm. 500 mm. uzunluk, kırmızı	-	50 (5x10)	26,63 TL
2001-171	İzolasyonlu kablo tutucu, 0.25-0.5 mm ² , açık gri	2,5	200	0,46 TL
2001-501	2001 serisi için modüler konektör	2,5	100 (4x25)	5,10 TL
2001-549	2001 serisi için modüler konektör, boşluk modülü	2,5	100 (4x25)	1,02 TL
2002-115	Uyarı etiketi, yüksek gerilim sembolü ile 5 klemens için, sarı	4	100 (4x25)	1,10 TL
2002-501	2002 serisi için modüler konektör	4	100 (4x25)	5,63 TL
2002-549	2002 serisi için modüler konektör, boşluk modülü	4	100 (4x25)	1,17 TL
2004-115	Uyarı etiketi, yüksek gerilim sembolü ile 5 klemens için, sarı	6	100 (4x25)	1,15 TL
2004-501	2004 serisi için modüler konektör	6	100 (4x25)	5,96 TL
2004-549	2004 serisi için modüler konektör, boşluk modülü	6	100 (4x25)	1,32 TL
2006-115	Uyarı etiketi, yüksek gerilim sembolü ile 5 klemens için, sarı	10	100 (4x25)	1,15 TL
2009-174	Test fişi, ø 4 mm. için	2,5 - 25	100 (4x25)	20,92 TL
2009-182	Test fişi adaptörü, maksimum 2.5mm ² için	2,5 - 16	100 (4x25)	22,44 TL
2010-100	Dokunma koruma kapağı, sarı	16	100 (4x25)	0,92 TL
2010-115	Uyarı etiketi, yüksek gerilim sembolü ile 5 klemens için, sarı	16	100 (4x25)	1,23 TL
2016-100	Dokunma koruma kapağı, sarı	25	100 (4x25)	0,84 TL
AYIRMA ve SONLANDIRMA PLAKALARI				
280-308	280-912 klemensi için, gri	2,5	100 (4x25)	1,53 TL
280-324	280-683 klemensi için, gri	2,5	100 (4x25)	1,53 TL
2002-991	2002-16XX klemensleri için, gri	2,5 - 4	100 (4x25)	1,29 TL
2002-992	2002-16XX klemensleri için, turuncu	2,5 - 4	100 (4x25)	1,29 TL
2002-1691	2002-16XX klemensleri için, gri	2,5 - 4	100 (4x25)	1,29 TL
2002-1692	2002-16XX klemensleri için, turuncu	2,5 - 4	100 (4x25)	1,29 TL
2002-1891	2002-18XX klemensleri için, gri	2,5 - 4	100 (4x25)	1,37 TL
2002-1892	2002-18XX klemensleri için, turuncu	2,5 - 4	100 (4x25)	1,37 TL
2002-2291	2002-22XX klemensleri için, gri	2,5 - 4	100 (4x25)	1,62 TL
2002-2292	2002-22XX klemensleri için, turuncu	2,5 - 4	100 (4x25)	1,62 TL
2002-2491	2002-24XX klemensleri için, gri	2,5 - 4	100 (4x25)	1,50 TL
2002-2492	2002-24XX klemensleri için, turuncu	2,5 - 4	100 (4x25)	1,50 TL
2002-2991	2002-29XX klemensleri için, gri	2,5 - 4	100 (4x25)	1,79 TL
2002-2992	2002-29XX klemensleri için, turuncu	2,5 - 4	100 (4x25)	1,79 TL
2002-3292	2002-32XX klemensleri için, turuncu	2,5 - 4	100 (4x25)	1,79 TL
2002-6391	2002-630X klemensleri için, gri	2,5 - 4	100 (4x25)	1,35 TL
2002-6392	2002-630X klemensleri için, turuncu	2,5 - 4	100 (4x25)	1,35 TL
2006-1691	2006-160X klemensleri için, gri	10	100 (4x25)	1,47 TL
2006-1692	2006-160X klemensleri için, turuncu	10	100 (4x25)	1,47 TL
2016-7692	2016-76XX klemensleri için, turuncu	25	100 (4x25)	1,75 TL
2016-7792	2016-771X klemensleri için, turuncu	25	100 (4x25)	1,68 TL
YALITIMLI ÖZEL FONKSİYONLU İTME TİPİ TARAK KÖPRÜ				
2001-433	1-3 atlamalı	2,5	200 (8x25)	1,72 TL
2001-434	1-4 atlamalı	2,5	200 (8x25)	2,58 TL
2001-435	1-5 atlamalı	2,5	100 (4x25)	3,44 TL
2001-440	1-10 atlamalı	2,5	100 (4x25)	8,14 TL
2002-433	1-3 atlamalı	4	200 (8x25)	1,97 TL
2002-434	1-4 atlamalı	4	200 (8x25)	3,04 TL
2002-435	1-5 atlamalı	4	100 (4x25)	4,32 TL
2002-440	1-10 atlamalı	4	100 (4x25)	9,58 TL
2004-433	1-3 atlamalı	6	100 (4x25)	2,06 TL
2004-434	1-4 atlamalı	6	100 (4x25)	3,08 TL
2004-435	1-5 atlamalı	6	50 (2x25)	4,18 TL
2004-440	1-10 atlamalı	6	50 (2x25)	9,66 TL

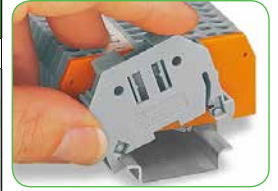

2009-19x

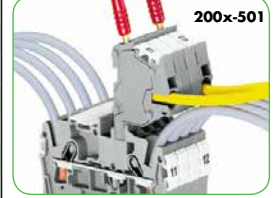

200x-501

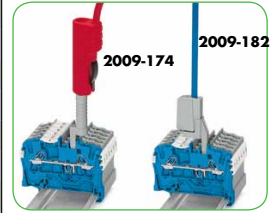

2009-174

2009-182



200x-171/172



2002-2292



2002-3292



20XX-433



2002-478



200x-501

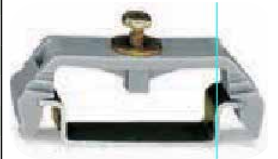

209-106



209-145

KLEMENSLER İÇİN AKSESUARLAR

Ürün Kodu	Açıklama	Kesit	Paket	Birim Fiyat
2006-433	1-3 atlamalı	10	50 (2x25)	3,55 TL
2006-434	1-4 atlamalı	10	50 (2x25)	5,12 TL
2006-435	1-5 atlamalı	10	50 (2x25)	6,95 TL
2010-433	1-3 atlamalı	16	50 (2x25)	5,50 TL
2010-434	1-4 atlamalı	16	50 (2x25)	8,45 TL
2010-435	1-5 atlamalı	16	50 (2x25)	11,32 TL
YALITIMLI İTME TİPİ DÜŞÜRÜCÜ KÖPRÜ				
2006-499	10 mm ² - 4 / 2,5 / 1,5 mm ² köprülemek için, 32 A	10	50 (2x25)	3,71 TL
2016-499	25 mm ² - 10 / 6 / 4 mm ² köprülemek için, 57 A	16	50 (2x25)	7,41 TL
KIVRIK TARAK TİPİ YALITIMLI BİTİŞİK KÖPRÜ, 1 N 25 A				
2002-472	2 sıralı	4	100 (4x25)	1,26 TL
2002-473	3 sıralı	4	100 (4x25)	2,17 TL
2002-474	4 sıralı	4	100 (4x25)	3,18 TL
2002-475	5 sıralı	4	50 (2x25)	3,67 TL
2002-482	12 sıralı	4	50 (2x25)	11,10 TL
2 VE 3 KATLI KLEMENS İÇİN DİKEY YALITIMLI KÖPRÜ, 2002 SERİSİ				
2002-161	Köprü yuvası etiket adaptörü	0,08 - 4	100	0,71 TL
2002-406/020-000	Üçgen köprü, 1-2 / 3-4 / 5-6 köprüleme	0,08 - 4	100	6,02 TL
2002-492	Dikey köprü, 2002-220X için 2 kat arası köprüleme	0,08 - 4	100	2,39 TL
2002-493	Dikey köprü, 2002-320X için 3 kat arası köprüleme	0,08 - 4	100	2,70 TL
2004-406/020-000	Üçgen köprü, 1-2 / 3-4 / 5-6 köprüleme	0,08 - 4	100	6,26 TL
RENKLİ STANDART TİP YALITIMLI KÖPRÜ, 2002 SERİSİ İÇİN				
2002-402/000-005	2002 serisi için 2 li köprü kırmızı, 25 A	-	100	1,33 TL
2002-402/000-006	2002 serisi için 2 li köprü mavi, 25 A	-	100	1,33 TL
2002-405/000-005	2002 serisi için 5 li köprü kırmızı, 25 A	-	100	3,92 TL
2002-405/000-006	2002 serisi için 5 li köprü mavi, 25 A	-	100	3,92 TL
2002-408/000-005	2002 serisi için 8 li köprü kırmızı, 25 A	-	100	7,93 TL
2002-408/000-006	2002 serisi için 8 li köprü mavi, 25 A	-	100	7,93 TL
2002-410/000-005	2002 serisi için 10 lu köprü kırmızı, 25 A	-	100	10,18 TL
2002-410/000-006	2002 serisi için 10 lu köprü mavi, 25 A	-	100	10,18 TL
TOPJOB S KOMONENT MODÜLLERİ				
2002-116	Komponent modülü montaj adaptörü	0,08 - 4	100	4,53 TL
2002-800	Komponent modülü, 2 kutup, 5,2mm	0,08 - 4	100	4,48 TL
2002-810	Komponent modülü, 2 kutup, 10.4mm	0,08 - 4	100	5,95 TL
2002-820	Komponent modülü, 4 kutup, 10.4mm	0,08 - 4	100	7,33 TL
2002-880	Komponent modülü, Topjob S köprü yuvası montajlı, 2 kutup, 10.4mm	0,08 - 4	100	6,87 TL
2002-1661	Taban klemensi, 2002-800/810/820 için	2,5 - 4	100	7,47 TL
2002-1691	Sonlandırma kapağı, gri	0,08 - 4	100	1,29 TL
KABLO YÜKSÜKLERİ, 2 GİRİŞLİ UZUN TİP				
5119-9996	2x1,5mm ² , 12mm uzunlukta	-	250	12,57 TL
5119-9997	2x2,5mm ² , 13mm uzunlukta	-	200	16,76 TL



2002-405/000-006



2002-1661



2002-810

2002-820



2002-880



2002-116

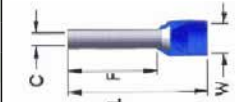

WAGO köprüleme sistemleri ile son derece geniş bir seçenek sunar. Amaçlanan müşterinin tüm ihtiyaçlarının basit bir şekilde çözülmesi üzerinedir. Bu çözümlerin tüm elektriksel koruma standartları dahilinde olması için temel hedeftir. Atlamalı köprüler, sonsuz köprü sistemi, çapraz bacaklı köprüler, iki ve üç katlı klemenslerin içten köprülenmesi ve kablo köprüleme ile doğrudan köprü yuvası üzerinden uzun mesafeli köprüleme uygulamaları WAGO'yu diğer ürünlerden bir adım öne çıkarır.

Köprü sistemlerinde tüm sıkıştırma klemens içerisindeki yay mekanizması ile yapılır. Farklı markalardaki gibi köprünün üzerine bir bombe verilerek bu sayede sıkıştırmak zamanla bakır üzerindeki metal yorgunluğu ile sıkıntı yaratacağında zamanla WAGO tamamen bakır köprüler kullanırken bunları köprü yuvası içerisindeki paslanmaz çelikten mamül yay sistemi ile sıkıştırır.

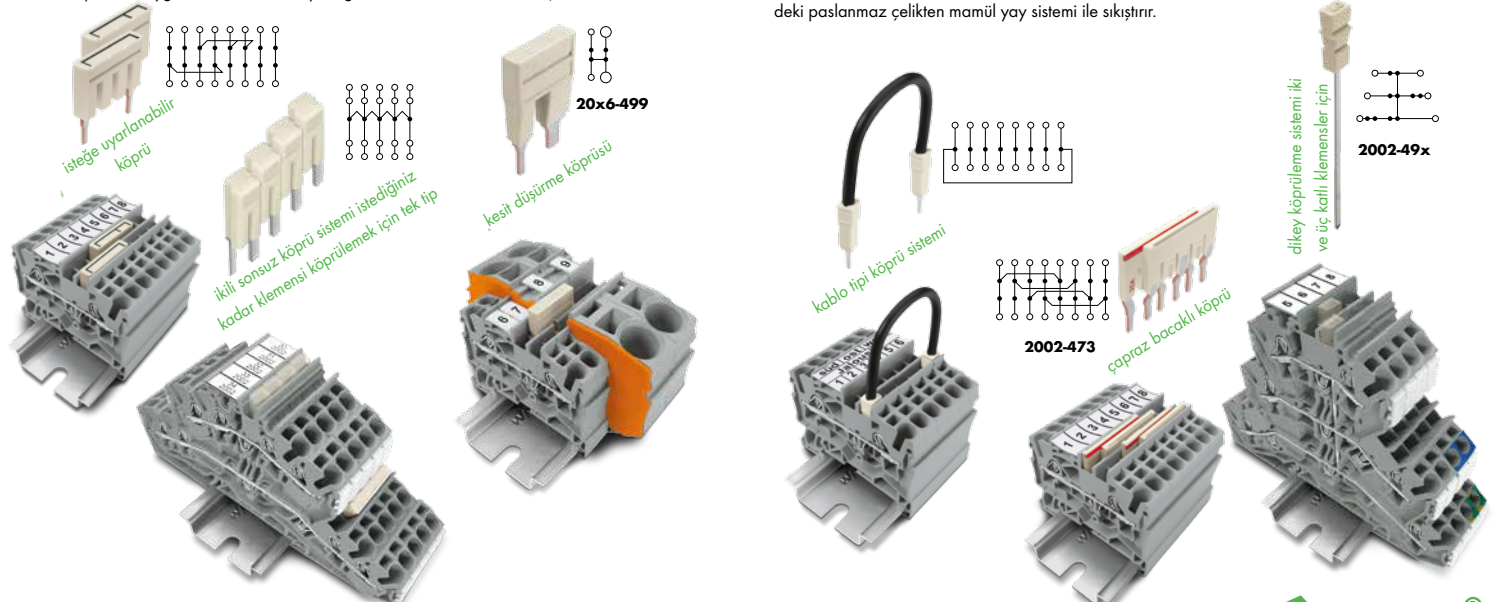

MİNİ KLEMENSLER - CAGE CLAMP®

Ürün Kodu	Açıklama	Kesit	Paket	Birim Fiyat
260 SERİSİ, 1.5 mm², 18 A MİNİ KLEMENS				
260-301	Tek giriş, tek çıkış klemens, flanşlı, gri	1,5	300	1,00 TL
260-304	Tek giriş, tek çıkış klemens, flanşlı, mavi	1,5	300	1,10 TL
260-307	Tek giriş, tek çıkış klemens, flanşlı, sarı - yeşil	1,5	300	1,10 TL
260-311	Tek giriş, tek çıkış klemens, snap-in ayaklı, gri	1,5	300	1,05 TL
260-314	Tek giriş, tek çıkış klemens, snap-in ayaklı, mavi	1,5	300	1,13 TL
260-317	Tek giriş, tek çıkış klemens, snap-in ayaklı, sarı - yeşil	1,5	300	1,13 TL
260-321	Tek giriş, tek çıkış klemens, snap-in ayaklı sonlandırma, gri	1,5	300	1,05 TL
260-324	Tek giriş, tek çıkış klemens, snap-in ayaklı sonlandırma, mavi	1,5	300	1,13 TL
260-327	Tek giriş, tek çıkış klemens, snap-in ayaklı sonlandırma, sarı - yeşil	1,5	300	1,13 TL
260-331	Çift giriş, çift çıkış klemens, flanşlı, gri	1,5	300	1,59 TL
260-334	Çift giriş, çift çıkış klemens, flanşlı, mavi	1,5	300	1,68 TL
260-337	Çift giriş, çift çıkış klemens, flanşlı, sarı - yeşil	1,5	300	1,68 TL
260-341	Çift giriş, çift çıkış klemens, snap-in ayaklı, gri	1,5	300	1,59 TL
260-344	Çift giriş, çift çıkış klemens, snap-in ayaklı, mavi	1,5	300	1,68 TL
260-347	Çift giriş, çift çıkış klemens, snap-in ayaklı, sarı - yeşil	1,5	300	1,68 TL
260-351	Çift giriş, çift çıkış klemens, snap-in ayaklı sonlandırma, gri	1,5	300	1,59 TL
260-354	Çift giriş, çift çıkış klemens, snap-in ayaklı sonlandırma, mavi	1,5	300	1,68 TL
260-357	Çift giriş, çift çıkış klemens, snap-in ayaklı sonlandırma, sarı - yeşil	1,5	300	1,68 TL
260-361	Sabitleme flanşlı sonlandırma plakası, gri	-	100	0,28 TL
260-371	Snap-in ayaklı sonlandırma plakası	-	100	0,28 TL
260-402	Tarak tipi 2'li köprü	-	25	0,91 TL
261 SERİSİ, 2.5 mm², 24 A MİNİ KLEMENS				
261-102	Tek giriş, tek çıkış klemens dizisi, flanşlı, gri, 2 kutup	2,5	100	3,03 TL
261-152	Tek giriş, tek çıkış klemens dizisi, snap-in ayaklı, gri, 2 kutup	2,5	100	3,03 TL
261-202	Çift giriş, çift çıkış klemens dizisi, flanşlı, gri, 2 kutup	2,5	100	4,75 TL
261-252	Çift giriş, çift çıkış klemens dizisi, snap-in ayaklı, gri, 2 kutup	2,5	100	4,75 TL
261-301	Tek giriş, tek çıkış klemens, flanşlı, gri	2,5	200	1,21 TL
261-301/331-000	Tek giriş, tek çıkış klemens, flanşlı, gri, bir tarafı push-buttonlu	2,5	200	1,27 TL
261-304	Tek giriş, tek çıkış klemens, flanşlı, mavi	2,5	200	1,25 TL
261-304/331-000	Tek giriş, tek çıkış klemens, flanşlı, mavi, bir tarafı push-buttonlu	2,5	200	1,35 TL
261-307	Tek giriş, tek çıkış klemens, flanşlı, sarı - yeşil	2,5	200	1,28 TL
261-307/331-000	Tek giriş, tek çıkış klemens, flanşlı, sarı - yeşil, bir tarafı butonlu	2,5	200	1,35 TL
261-311	Tek giriş, tek çıkış klemens, snap-in ayaklı, gri	2,5	200	1,32 TL
261-314	Tek giriş, tek çıkış klemens, snap-in ayaklı, mavi	2,5	200	1,35 TL
261-317	Tek giriş, tek çıkış klemens, snap-in ayaklı, sarı - yeşil	2,5	200	1,35 TL
261-321	Tek giriş, tek çıkış klemens, snap-in ayaklı sonlandırma, gri	2,5	200	1,32 TL
261-327	Tek giriş, tek çıkış klemens, snap-in ayak sonlandırma, sarı - yeşil	2,5	200	1,35 TL
261-331	Çift giriş, çift çıkış klemens, flanşlı, gri	2,5	200	2,12 TL
261-331/332-000	Çift giriş, çift çıkış klemens, flanşlı, gri, bir tarafı push-buttonlu	2,5	200	2,22 TL
261-331/342-000	Çift giriş, çift çıkış klemens, flanşlı, gri, iki tarafı push-buttonlu	2,5	200	2,45 TL
261-334	Çift giriş, çift çıkış klemens, flanşlı, mavi	2,5	200	2,27 TL
261-334/332-000	Çift giriş, çift çıkış klemens, flanşlı, mavi, bir tarafı push-buttonlu	2,5	200	2,36 TL
261-337	Çift giriş, çift çıkış klemens, flanşlı, sarı - yeşil	2,5	200	2,27 TL
261-337/332-000	Çift giriş, çift çıkış klemens, flanşlı, sarı - yeşil, bir tarafı butonlu	2,5	200	1,90 TL
261-341	Çift giriş, çift çıkış klemens, snap-in ayaklı, gri	2,5	200	2,12 TL
261-344	Çift giriş, çift çıkış klemens, snap-in ayaklı, mavi	2,5	200	2,27 TL
261-347	Çift giriş, çift çıkış klemens, snap-in ayaklı, sarı - yeşil	2,5	200	2,27 TL
261-351	Çift giriş, çift çıkış klemens, snap-in ayaklı sonlandırma, gri	2,5	200	2,12 TL
261-354	Çift giriş, çift çıkış klemens, snap-in ayaklı sonlandırma, mavi	2,5	200	2,27 TL
261-357	Çift giriş, çift çıkış klemens, snap-in ayaklı sonlandırma, sarı - yeşil	2,5	200	2,27 TL
261-361	Sabitleme flanşlı sonlandırma plakası	-	100	0,28 TL
261-371	Snap-in ayaklı sonlandırma plakası	-	100	0,28 TL
261-402	Tarak tipi 2'li köprü	-	25	0,95 TL
261-410	Sabitleme flanşlı sonlandırma plakası	-	100	0,31 TL
261-411	Tek giriş, tek çıkış klemens, flanşlı, Mini-WSB etikete uygun, gri	2,5	200	1,32 TL
261-411/331-000	Tek giriş, tek çıkış klemens, flanşlı, gri, tek tarafı push-buttonlu	2,5	200	1,27 TL
261-411/341-000	Tek giriş, tek çıkış klemens, flanşlı, gri, iki tarafı push-buttonlu	2,5	200	1,35 TL
261-422/331-000	Tek giriş, tek çıkış klemens dizisi, flanşlı, gri, tek tarafı butonlu, 2 kutup	2,5	100	3,03 TL
261-422/341-000	Tek giriş, tek çıkış klemens dizisi, flanşlı, gri, çift tarafı butonlu, 2 kutup	2,5	100	3,18 TL
261-423	Tek giriş, tek çıkış klemens dizisi, flanşlı, Mini-WSB etikete uygun	2,5	100	4,35 TL
261-423/331-000	Tek giriş, tek çıkış klemens dizisi, flanşlı, gri, tek tarafı butonlu, 3 kutup	2,5	100	4,35 TL
261-424/331-000	Tek giriş, tek çıkış klemens dizisi, flanşlı, gri, tek tarafı butonlu, 4 kutup	2,5	100	5,65 TL

Diğer modeller için fiyat sorunuz



260-301



260-361



261-301



Snap-in ayaklı ve flanşlı versiyon

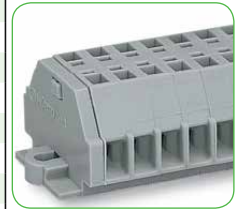

Klemens dizisi



209-132



262-402



260, 261 ve 262 serisi mini klemensler 35mm ray adaptörü ile de standart klemensler gibi pano içerisinde ray üzerine takılıp kullanılabilir.

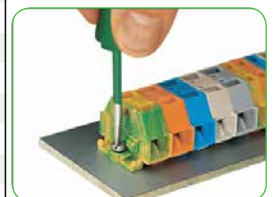

260, 261 ve 262 serisi mini klemensler flanşlı tip sonlandırma kapağı sayesinde kolaylıkla her türlü düz yüzey üzerine monte edilebilir.

MİNİ KLEMENSLER - CAGE CLAMP®

Ürün Kodu	Açıklama	Kesit	Paket	Birim Fiyat
262 SERİSİ, 4 mm², 24 A MİNİ KLEMENS				
262-130	Tek giriş, tek çıkış klemens, flanşlı, açık gri, Ex	4	100	1,90 TL
262-180	Tek giriş, tek çıkış klemens, snap-in ayaklı, açık gri, Ex	4	100	1,90 TL
262-301	Tek giriş, tek çıkış klemens, flanşlı, gri	4	100	1,72 TL
262-304	Tek giriş, tek çıkış klemens, flanşlı, mavi	4	100	1,80 TL
262-306	Tek giriş, tek çıkış klemens, flanşlı, turuncu	4	100	1,72 TL
262-307	Tek giriş, tek çıkış klemens, flanşlı, sarı - yeşil	4	100	1,80 TL
262-311	Tek giriş, tek çıkış klemens, snap-in ayaklı, gri	4	100	1,86 TL
262-314	Tek giriş, tek çıkış klemens, snap-in ayaklı, mavi	4	100	1,95 TL
262 SERİSİ, 4 mm², 24 A MİNİ KLEMENS				
262-181	Tek giriş, çıkış klemens, snap-in ayaklı sonlandırma, açık gri, Ex	4	100	1,90 TL
262-230	Çift giriş, çift çıkış klemens, flanşlı, açık gri, Ex	4	100	3,31 TL
262-280	Çift giriş, çift çıkış klemens, snap-in ayaklı, açık gri, Ex	4	100	3,31 TL
262-316	Tek giriş, tek çıkış klemens, snap-in ayaklı, turuncu	4	100	1,86 TL
262-317	Tek giriş, tek çıkış klemens, snap-in ayaklı, sarı - yeşil	4	100	1,95 TL
262-321	Tek giriş, tek çıkış klemens, snap-in ayaklı sonlandırma, gri	4	100	1,86 TL
262-324	Tek giriş, tek çıkış klemens, snap-in ayaklı sonlandırma, mavi	4	100	1,95 TL
262-326	Tek giriş, tek çıkış klemens, snap-in ayaklı sonlandırma, turuncu	4	100	1,86 TL
262-327	Tek giriş, tek çıkış klemens, snap-in ayaklı sonlandırma, sarı - yeşil	4	100	1,95 TL
262-331	Çift giriş, çift çıkış klemens, flanşlı, gri	4	100	3,21 TL
262-334	Çift giriş, çift çıkış klemens, flanşlı, mavi	4	100	3,40 TL
262-336	Çift giriş, çift çıkış klemens, flanşlı, turuncu	4	100	3,21 TL
262-337	Çift giriş, çift çıkış klemens, flanşlı, sarı - yeşil	4	100	3,40 TL
262-341	Çift giriş, çift çıkış klemens, snap-in ayaklı, gri	4	100	3,21 TL
262-344	Çift giriş, çift çıkış klemens, snap-in ayaklı, mavi	4	100	3,40 TL
262-346	Çift giriş, çift çıkış klemens, snap-in ayaklı, turuncu	4	100	3,21 TL
262-347	Çift giriş, çift çıkış klemens, snap-in ayaklı, sarı - yeşil	4	100	3,40 TL
262-361	Sabitlenme flanşlı sonlandırma plakası, gri	-	50	0,37 TL
MİNİ KLEMENSLER İÇİN AKSESUARLAR				
209-120	DIN-35 ray için montaj adaptörü, snap-in ayak için	-	25	0,98 TL
209-122	Plastik durdurucu, 210-154 için, Mini-WSB etiketleme imkanı ile	-	25	1,35 TL
209-123	DIN-35 ray için adaptör, sabitleme flanşlı vidalı montaj için	-	25	1,42 TL
209-132	Tarak tipi köprülerin montajı için 2 uçlu izole çalışma aleti	-	1	11,44 TL
210-154	Alüminyum taşıyıcı ray, 18 x 7 mm, 1 m uzunluğunda	-	1	16,38 TL



260, 261 ve 262 serisi mini klemensler Cage Clamp yay sistemini kullanır ve yüksüksüz montaja elverişlidir. Gri, açık gri, mavi, turuncu ve sarı-yeşil renklerde mevcuttur.



209-120



209-123



209-122



210-154



260, 261 ve 262 serisi butonsuz, tek taraf yada iki tarafı butonlu olarak üretilmektedir. Kullanıcı algısını kolaylaştırmak için farklı çözümler seçilebilir.

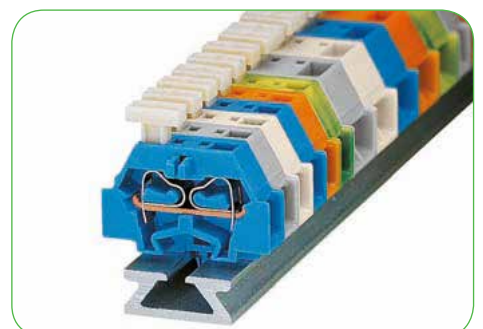
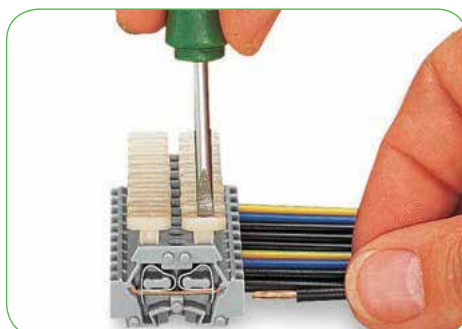

BARA KLEMENSLERİ - CAGE CLAMP®

Ürün Kodu	Açıklama	Kesit	Paket	Birim Fiyat
812-100	12 kutuplu, topraklama bara klemensi, sarı - yeşil	4	10	19,09 TL
812-101	12 kutuplu, bara klemensi, açık gri	4	10	19,09 TL
812-102	12 kutuplu, bara klemensi, koyu gri	4	10	19,09 TL
812-103	12 kutuplu, bara klemensi, kırmızı	4	10	19,09 TL
812-104	12 kutuplu, bara klemensi, mavi	4	10	19,09 TL
812-110	3 kutuplu, topraklama bara klemensi, sarı - yeşil	16	12	19,70 TL
812-111	3 kutuplu, bara klemensi, açık gri	16	12	19,70 TL
812-112	3 kutuplu, bara klemensi, koyu gri	16	12	19,70 TL
812-113	3 kutuplu, bara klemensi, kırmızı	16	12	19,70 TL
812-114	3 kutuplu, bara klemensi, mavi	16	12	19,70 TL
812-140	İzole Busbar taşıyıcısı	-	25	5,33 TL
812-141	Toprak temaslı Busbar taşıyıcısı	-	25	16,06 TL



812-104



PANO GEÇİŞ SİSTEMİ

828-334	4 kutuplu, 41A, 16mm ² kablo girişi	1,5 - 16	15	73,77 TL
---------	--	----------	----	----------

CİHAZ KLEMENSLERİ - CAGE CLAMP®

862-482	Köprü, 32A	4	5	25,15 TL
862-503	3 kutuplu, üstten vida sabitlemeli, etiketlesiz, siyah	4	250	6,74 TL
862-504	4 kutuplu, üstten vida sabitlemeli, etiketlesiz, siyah	4	200	8,98 TL
862-505	5 kutuplu, üstten vida sabitlemeli, etiketlesiz, siyah	4	200	11,24 TL
862-552	2 kutuplu, üstten vida sabitlemeli, etiketlesiz, siyah	4	500	4,51 TL
862-1525	5 kutuplu, 1 kutup başına 1 ayağı, N-T-L1-L2-L3 etiketli, siyah	4	200	11,24 TL
862-1562	2 kutuplu, alttan vida sabitlemeli, L1-N etiketlemeli, siyah	4	500	4,51 TL
862-2532	2 kutuplu, kutup başına 1 ayak montajlı, N-L1 etiketli, siyah	4	500	4,51 TL
862-2533	3 kutuplu, kutup başına 1 ayak montajlı, N-T-L1 etiketli, siyah	4	250	6,74 TL
862-2534	4 kutuplu, 1 kutup başına 1 ayağı, N-T-L1-L2 etiketli	4	200	8,98 TL
862-9515	5 kutuplu, ayak durumu 1-3-5 sıralı, T-N-L1-L2-L3, topraklı, siyah	4	200	11,68 TL
862-9593	3 kutuplu, ayak pozisyonu 1-3 sıralı, T-N-L1 etiketli, topraklı	4	250	7,19 TL
862-9594	4 kutuplu, ayak 1-4 sıralı, T-N-L1-L2 etiketlemeli, topraklı, siyah	4	200	9,42 TL

Farklı tip etiketleme, toprak bağlantılı ve beyaz renk alternatifleri için lütfen fiyat sorunuz.

812 serisi Bara Klemensleri 10 x 3mm bakır bara ile 1m uzunlukta kullanılabilir. Yani 1m bara (96A taşıma kapasiteli) üzerine sığabildiği ölçüde 12 x 0,5-4mm² lik 812-10X terminalinden takılabilir. Ana girişler ise 3 bağlantılı 1,5-16mm² lik 812-11X terminaline yapılabilir.



828-334



Elektrikli cihazların bağlantısı için esnek çözüm

862 serisi, 0,5mm² den 4mm² ye kadar tek damarlı yada çok damarlı kabloların elektriksel cihazlara bağlantısı için geliştirilmiştir. Doğrudan şaseye toprak bağlantısı, snap-in (takma ayak) bağlantısı, aynı anda dört kablounun birbirine

bağlantısı, el yada tornavida ile kablo bağlantısının yapılmasını sağlayan butonlu yapısı ile 862 serisi her türlü uygulama içindir. Etiketleme şeridi ve test için 2mm prob gibi ekstra özellikler sunar.

Ex e II versiyonu olup hem beyaz hem de siyah renklerde mevcuttur.

Çok farklı montaj tipleri olup ayrıntılar için satış temsilcinizden bilgi alınır.



Snap in ayaklı 862 serisi cihaz klemensi ile şaseye montaj son derece basite indirgenmektedir.



Toprak ayağı ile doğrudan şaseye topraklama bağlantısını aktarmak mümkün olup karmaşık yapıları ihtiyacı ortadan kaldırır.



862-2533



862-482



828-334

16mm² kabloların 41A e kadar bağlantısı için geliştirilmiş olan 828-334 serisi pano geçiş yada cihaz bağlantısı için ideal bir çözüm sunar. Tornavida, kabloya yüksüklemeye ve şase için vidalama gerektirmeyen son derece kullanıcı dostu bir yapıya sahiptir.

ETİKETLEME SİSTEMLERİ

WAGO ÇÖZÜMLERİ

İSTEDİĞİNİZ ETİKETİ YAZDIRIN
smartPRINTER!



ETİKETLEME SİSTEMLERİ

WAGO Etiket Şeridi

En hızlı ve en verimli etiketleme sistemini deneyin

- **smart**PRINTER ve WAGO şerit etiketleme ile !



Hızlı klemens etiketleme: Etiket şeridi

- TOPJOB® S serisi tüm klemensler için uygun
- Farklı kesitteki tüm klemenslerde dahi aynı hızda
- Çok sıralı yazım imkanı sayesinde grup etiketi ihtiyacı ortadan kalkar

Kolay, Hızlı, Esnek Basım: **smart**PRINTER

- Her türlü etiketleme malzemesine basın (klemens etiketi, tip etiketleri, cihaz etiketleri ve kablo etiketleri)
- Tek ribon ile tüm etiketlere basım
- Çizilmeye ve silinmeye dayanıklı
- Network üzerinden kullanılabilir
- USB ve ETHERNET arabirimi

Daha detaylı bilgi, aksesuarlar ve etiketler için:
www.wago.com/printer

Tüm Dağıtım Kabini Uygulamaları için

WAGO' nun çözümü sadece hızlı değil Aynı zamanda son derece ekonomik

WAGO etiketleme çözümleri (printer, yazılım ve etiketler) hem kolay kullanım imkanı sunar, hem de zamandan ve paradan tasarruf sağlar. Tek yazıcı tüm uygulama etiketleri için yeterlidir.

Profesyonel etiketleme için üç şeye ihtiyacınız var:

1. smartPRINTER: kompakt ve fonksiyonel

Kompakt, kullanımı kolay ve sağlam: smartPRINTER rulo üzerinde gelen etiketler ile klemens, buton, röle, kontaktör, kablo ve her türlü pano etiketlemesi için ideal çözüm sunar. Tüm WAGO klemenslerine etiketleme çözümü sağlamak üzere dizayn edilmiştir. Basılan etiketler çizilmeye ve lekelenmeye karşı dayanıklıdır. LCD ekran ile kullanımı kolay olan smartPRINTER USB/RS232 ile doğrudan bağlantı ve Ethernet ile de ağ üzerinden kullanıma uygundur.

2. Etiketleme şeridi: TOPJOB® S serisi klemensler için tam çözüm

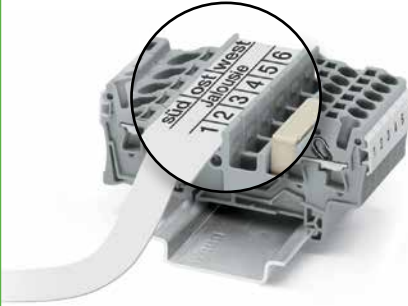

WAGO'nun şerit etiketleme sistemi radikal olarak klemens etiketlemesinde basitlik, hız ve dayanıklılığın yanısıra farklı kesitteki klemenslere tek bir etiket ile mükemmel bir görsellik ve mühendislik çözümü getirmiştir.

WAGO klemensleri üzerinde 3 sıralı açıklama sağlayan şerit etiket, hem klemens numarası, hem bağlantı noktası açıklaması hem de grup adlandırmasını tek bir seferde vererek; yerden, zamandan, işçilikten ve grup etiketi maliyetinden ciddi bir tasarruf sağlar.

3. TOPJOB® S Ray Klemens: Kolay, güvenli ve hızlı kablolama için en gelişmiş aile



WAGO' nun TOPJOB® S serisi ray klemensleri yüksüksüz, hızlı ve güvenli kablolamayı en geniş ürün ailesi ile birlikte sunmaktadır. V0 yanmazlık seviyesinde her türlü korozyona dayanıklı ve 150mm² ye kadar tamamen yaylı bağlantı çözümü sunarken tek bir etiket ile markalanabilmektedir. İstenildiğinde WMB etiketler ile eski klasik etiketleme mümkün olabilmektedir. Üstten, yandan yada özel etiket taşıyıcıları ile farklı açılarda etiketleme yapmak mümkündür.

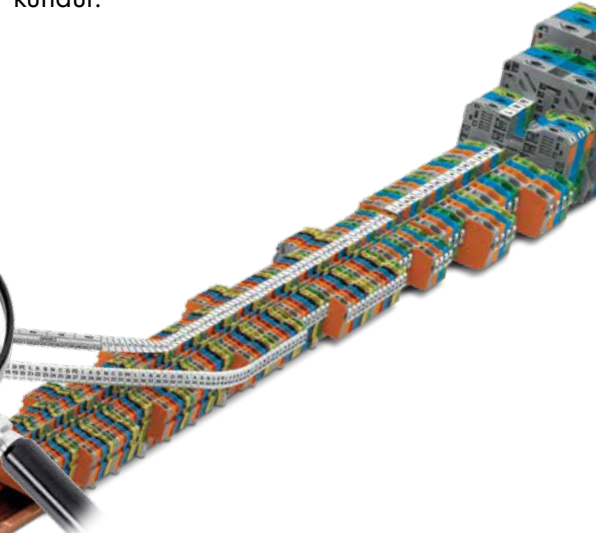

Hızlı ve Kolay Hepsini Bir Arada Çözüm

Etiketleme Şeritleri, Markerlar, Etiketler ve Tip Etiketleri

Klemens Etiketleme



WMB Inline etiketler

Ürün no. 2009-115

5.0 - 5.2 mm, 50 m şerit, beyaz
1.500 adet, 2002, 2003, 280,
780, 870 ve 2022 serisi için

Ürün no. 2009-114

4.0 - 4.2 mm, 50 m şerit, beyaz
2.000 adet, 2001 ve 279 serisi için

Mini-WSB Inline markers

Ürün no. 2009-145

5 - 5.2 mm, 1.700 adet, beyaz
769 ve 750 serisi için



Etiket şeridi

Ürün no. 2009-110

11 mm, 50 m şerit, beyaz,
2002-2016 serisi için

Ürün no. 709-178

7.5 mm, 50 m şerit, beyaz,
870, 869, 862 ve 270 serisi için

Kablo Etiketleme



Şeffaf kılıf

Ürün no. 211-812

12 mm uzunluk
Kablo çapı: 1.4 - 5 mm, şeffaf

Ürün no. 211-813

12 mm uzunluk
Kablo çapı: 5 - 11 mm, şeffaf

211-812 ve 211-813 şeffaf kılıflar için etiket

Ürün no. 211-811

12 x 4 mm, Her ruloda 2.500 etiket,
beyaz

Şeffaf kılıf

Ürün no. 211-823

23 mm uzunluk
Kablo çapı: 1.4 - 5 mm, şeffaf

Ürün no. 211-824

23 mm uzunluk
Kablo çapı: 5 - 11 mm, şeffaf

211-823 ve 211-824 şeffaf kılıflar için etiket

Ürün no. 211-821

23 x 4 mm, Her ruloda 2.500 etiket,
beyaz

Şeffaf kılıf

Ürün no. 211-829

23 mm, kablo bağı ile kullanmak için,
şeffaf

Şeffaf kılıflar için etiket

Ürün no. 211-821

23 x 4 mm, Her ruloda 2.500 etiket,
beyaz



İçten geçmeli kablo etiketi

Ürün no. 211-861

5.0 x 10.5 mm baskı yüzeyi
Kablo çapı: 0.75 - 1.5 mm² (AWG 18 - 16)
Her ruloda 1.000 etiket, beyaz

Ürün no. 211-862

7 x 10.5 mm baskı yüzeyi
Kablo çapı: 2.5 - 6.0 mm² (AWG 14 - 10)
Her ruloda 1.000 etiket, beyaz



Kablo bağı etiketler

Ürün no. 211-835

25 x 10 mm baskı yüzeyi
Her ruloda 500 etiket, beyaz

Kablo Bağı

Ürün no. 807-0090/0101-0100

Kendinden yapışkanlı etiket

Ürün no. 211-855

18 x 9 mm baskı yüzeyi
Her ruloda 1.000 etiket, beyaz

Ürün no. 211-856

23 x 12 mm baskı yüzeyi
Her ruloda 1.000 etiket, beyaz

smartPRINTER

Termal Transfer Printer

Ürün No. 258-5000

Paket içeriği:

- 1 x smartPRINTER
- 1 x WAGO smartSCRIPT etiketleme yazılımı
- 1 x rulo taşıyıcı
- 2 x merdane



Teknik Değerler: smartPRINTER

Yazıcı Çözünürlüğü	300 dpi (12 pixels/mm)
Arabirim	USB, RS-232, ETHERNET 10/100 Mbps
Hafıza	8 MB Flash, 16 MB SDRAM
Yazma Hızı	maks. 127 mm/s (WAGO' nun önerdiği 50.8 mm/s)
Baskı genişlik/uzunluk	maks. 47 mm / maks. 762 mm
Sensör	Transmissive yada reflective sensör, ortalanmış sabit
Ribon	Roll dış boyut: 40 mm, Roll iç çap : 12.7 mm (0.5"), maks. uzunluk: 110 m, maks. genişlik: 58 mm
Baskı Kafası	Glass layer, spring-mounted
Printer boyutları	uzunluk: 245 mm, yükseklik: 175 mm, genişlik: 135 mm
Ağırlık	2 kg
LCD Ekran	Color TFT-LCD kullanım fonksiyonlu
Çalışma Sıcaklığı	5 °C - 40 °C (41 °F - 104 °F)
Depolama Sıcaklığı	-20 °C - 50 °C (-4 °F - 122 °F)
Çalışma Gerilimi	otomatik gerilim ayarlamalı VAC 100 - 240 A, 50-60 Hz
Sertifika	UL

WAGO smartPRINTER

Cihaz ve Tip Etiketlemeleri



Kendinden yapışkanlı etiket Ürün no. 210-803

44 x 99 mm, Her ruloda 500 etiket, beyaz

Ürün no. 210-804
44 x 99 mm, Her ruloda 500 etiket, gümüş

Kendinden yapışkanlı etiket Ürün no. 210-805

15 x 6 mm, Her ruloda 3.000 etiket, beyaz

Ürün no. 210-805/000-002
15 x 6 mm, Her ruloda 3.000 etiket, sarı



Kendinden yapışkanlı etiket Ürün no. 210-807

20 x 8 mm, Her ruloda 3.000 etiket, beyaz

Ürün no. 210-807/000-002
20 x 8 mm, Her ruloda 3.000 etiket, sarı

Ürün no. 210-808
9,5 x 25mm, Her ruloda 1.500 etiket, beyaz

Ürün no. 210-810
5 x 35 mm, Her ruloda 1.500 etiket, beyaz



Kendinden yapışkanlı etiket Ürün no. 210-811

20 x 7 mm, Her ruloda 3.000 etiket, beyaz

Ürün no. 210-811/000-002

20 x 7 mm, Her ruloda 3.000 etiket, sarı

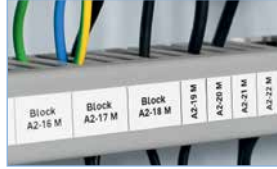

Kendinden yapışkanlı şerit etiket Ürün no. 210-702

Genişlik: 15 mm, 50 m şerit, beyaz



Kendinden yapışkanlı şerit etiket Ürün no. 210-806

15 x 9 mm, Her ruloda 3.000 etiket, beyaz

Ürün no. 210-806/000-002

15 x 9 mm, Her ruloda 3.000 etiket, sarı

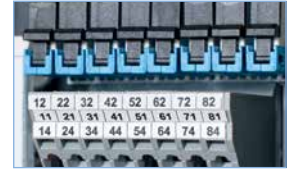

Kendinden yapışkanlı şerit etiket Ürün no. 210-831

Genişlik: 2.3 mm, 9 uzunluk 25 m beyaz, MCS ve PCB klemensler için

Ürün no. 210-832

Genişlik: 3 mm, 9 uzunluk 25 m beyaz, MCS ve PCB klemensler için

Ürün no. 210-833

Genişlik: 6 mm, 5 uzunluk 25 m beyaz

Ürün no. 210-834

Genişlik: 5 mm, 5 uzunluk 25 m beyaz

Daha fazla bilgi için www.wago.com
yazıcı ve aksesuarlar için
www.wago.com/printer
medya kütüphanesinde videoyu izleyebilirsiniz:
www.wago.com

Buton Etiketleme

Buton etiketi

Ürün no. 210-850

26.5 x 18 mm, yarı şeffaf yapışkanlı
Her ruloda 1.000 etiket, gümüş

Plastik kapak

Ürün no. 210-851

26.5 x 18 mm, 100 kapak, şeffaf

Buton etiketi

Ürün no. 210-856

27.5 x 17.5 mm, yarı şeffaf yapışkanlı
Her ruloda 1.000 etiket, gümüş

Plastik kapak

Ürün no. 210-857

27.5 x 17.5 mm, 100 kapak, şeffaf

Buton etiketi

Ürün no. 210-858

22 x 22 mm, yarı şeffaf yapışkanlı
Her ruloda 1.000 etiket, gümüş

Plastik kapak

Ürün no. 210-859

22 x 22 mm, yarı şeffaf yapışkanlı
100 kapak, şeffaf

Buton etiketi

Ürün no. 210-860

27 x 27 mm, yarı şeffaf yapışkanlı
Her ruloda 1.000 etiket, gümüş

Plastik kapak

Ürün no. 210-861

27 x 27 mm, 100 kapak, şeffaf



Buton etiketi

Ürün no. 210-862

27 x 12.5 mm, yarı şeffaf yapışkanlı
Her ruloda 1.000 etiket, gümüş

Plastik kapak

Ürün no. 210-863

27 x 12.5 mm, 100 kapak, şeffaf

Ürün no. 210-852

27 x 19 mm, kalıcı yapışkanlı
Her ruloda 350 etiket, gümüş

Ürün no. 210-855

27 x 18 mm, kalıcı yapışkanlı
Her ruloda 350 etiket, gümüş

Ürün no. 210-853

27 x 19 mm, etiket taşıyıcı
100 adet, siyah

Ürün no. 210-854

28 x 28 mm, kalıcı yapışkanlı
Her ruloda 500 etiket, gümüş



Taşıma çantası

smartPRINTER

Ürün no. 258-5015

Fiyat: 375 €

Boyutlar cm: 50 G x 26 x 33 D, yazıcı
haric, özel köpüklü yazıcı ve aksesuar
yerleşimi dahil
Renk: Açık gri

ProServe® – Profesyonel Servis

Dizayn, Oluşturma ve Etiketleme Yazılımı

smartSCRIPT ProServe Yazılımı

Hızlı etiketleme çözümleri için Profesyonellerin yazılımı:

1. Çok sıralı ve açıklama içeren etiket verisini giriniz (grup yada tek klemens için)
2. Şeriti ya da WMB etiketi smartPRINTER ile yazdırın.
Bitti!

smartSCRIPT yazıcı ile birlikte gelir. CD aynı zamanda yazıcı sürücüsünü ve ayarlama yazılımını da içerir.

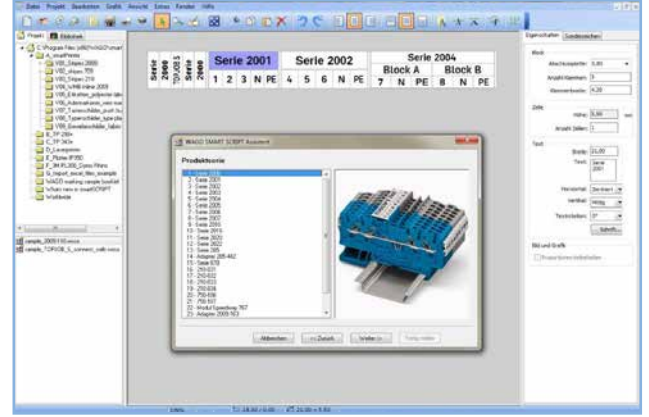

smartSCRIPT yazılımı ile etiket tasarlama



www.wago.com/printer smartPRINTER ve etiket opsiyonları

Daha fazla bilgi için www.wago.com
yazıcı ve aksesuarlar için
www.wago.com/printer

ETİKETLEME SİSTEMLERİ ve AKSESUARLARI					
Ürün Kodu	Açıklama	Kesit	Paket	Birim Fiyat	
258-5000	smartPrinter, termal yazıcı	-	1	1.549 €	
258-5005	Ribon	-	1	28,75 €	
258-5006	Şerit etiket için makara	-	1	45,35 €	
258-5007	WMB inline etiket için makara	-	1	107,35 €	
258-5020	Ribon için taşıyıcı	-	1	6,10 €	
KLEMENS ETİKETLEMESİ					
709-178	862, 869, 870 ve 270 için 7,5 mm şerit etiket, 50m.	Beyaz	1	478 TL	
2009-104	4,5 mm şerit etiket, 50m.	Beyaz	1	482 TL	
2009-110	Topjob S serisi klemensler için 11 mm şerit etiket, 50m. (2002-1201 klemens için yaklaşık olarak 9.500 adet etiket yazılabilir)	Beyaz	1	839 TL	
2009-114	Topjob S ve 279 serisi için 4 mm klemens etiketi, 2000 adet/rufo	Beyaz	1	272 TL	
2009-115	Topjob S ve 280 serisi için 5 mm klemens etiketi, 1500 adet/rufo	Beyaz	1	226 TL	
5131-2807	Topjob S serisi klemensler için 11 mm eko şerit etiket, 25m.	Beyaz	1	138 TL	
GENEL AMAÇLI					
210-701	15 mm polyester şerit etiket, 50m.	Beyaz	1	196 TL	
210-702	15 mm polyester, kendinden yapışkanlı, şerit etiket, 50m.	Beyaz	1	287 TL	
210-803	44x99 mm etiket, 500 adet/rufo, pano etiketi	Beyaz	1	398 TL	
210-804	44x99 mm etiket, 500 adet/rufo, pano etiketi	Gümüş	1	398 TL	
CIHAZ ETİKETLERİ					
210-805	15x6 mm polyester etiket, kendinden yapışkanlı, 3000 adet/rufo	Beyaz	1	182 TL	
210-805/000-002	15x6 mm polyester etiket, kendinden yapışkanlı, 3000 adet/rufo	Sarı	1	224 TL	
210-806	15x9 mm polyester etiket, kendinden yapışkanlı, 3000 adet/rufo	Beyaz	1	203 TL	
210-806/000-002	15x9 mm polyester etiket, kendinden yapışkanlı, 3000 adet/rufo	Sarı	1	230 TL	
210-807	20x8 mm polyester etiket, kendinden yapışkanlı, 3000 adet/rufo	Beyaz	1	203 TL	
210-807/000-002	20x8 mm polyester etiket, kendinden yapışkanlı, 3000 adet/rufo	Sarı	1	230 TL	
210-808	9,5x25 mm polyester etiket, kendinden yapışkanlı, 1500 adet/rufo	Beyaz	1	136 TL	
210-810	5x35 mm polyester etiket, 1500 adet/rufo	Beyaz	1	147 TL	
210-811	20x7 mm tekstil etiket, kendinden yapışkanlı, 3000 adet/rufo	Beyaz	1	1.076 TL	
210-811/000-002	20x7 mm tekstil etiket, kendinden yapışkanlı, 3000 adet/rufo	Sarı	1	1.076 TL	
210-831	2,3 mm, 9 sıra polyester, MCS ve PCB klemensler için yapışkanlı, 25m.	Beyaz	1	713 TL	
210-832	3 mm ve 9 sıra polyester, MCS ve PCB klemensler için yapışkanlı, şerit etiket, 25m.	Beyaz	1	713 TL	
210-833	6 mm ve 5 sıra polyester, yapışkanlı, şerit etiket, 25m.	Beyaz	1	713 TL	
210-834	5 mm ve 5 sıra polyester, yapışkanlı, şerit etiket, 25m.	Beyaz	1	713 TL	
BUTON ETİKETLERİ					
210-850	26,5x18 mm etiket, yarı şeffaf yapışkanlı, 1.000 adet/rufo, Siemens için	Gümüş	1	894 TL	
210-851	26,5x18 mm şeffaf kapak, 100 adet, Siemens için	Şeffaf	1	259 TL	
210-852	27x19 mm kalıcı yapışkanlı etiket, 350 adet/rufo, Siemens için	Gümüş	1	1.160 TL	
210-853	27x19 mm etiket taşıyıcı, 100 adet, Siemens için	Siyah	1	182 TL	
210-854	28x28 mm polyester, kalıcı yapışkanlı, 500 adet/rufo, Siemens için	Gümüş	1	677 TL	
210-855	27x18 mm kalıcı yapışkanlı etiket, 350 adet/rufo, Möller için	Gümüş	1	1.111 TL	
210-856	27,5x17,5 mm, yarı şeffaf yapışkanlı, 1.000 adet/rufo, Möller için	Gümüş	1	886 TL	
210-857	27,5x17,5 mm şeffaf kapak, 100 adet, Möller için	Şeffaf	1	255 TL	
210-858	22x22 mm, yarı şeffaf yapışkanlı, her ruloda 1.000 adet etiket	Gümüş	1	521 TL	
210-859	22x22 mm, yarı şeffaf yapışkanlı, 100 kapak	Şeffaf	1	256 TL	
210-860	27x27 mm, yarı şeffaf yapışkanlı, her ruloda 1.000 adet etiket	Gümüş	1	616 TL	
210-861	27x27 mm, 100 kapak	Şeffaf	1	256 TL	
210-862	27x12,5 mm, yarı şeffaf yapışkanlı, her ruloda 1.000 adet etiket	Gümüş	1	496 TL	
210-863	27x12,5 mm, 100 kapak	Şeffaf	1	256 TL	
KABLO ETİKETLEMESİ					
211-811	12x4 mm, her ruloda 2.500 adet etiket	Beyaz	1	1.493 TL	
211-812	12 mm uzunluk, kablo çapı 1.4-5 mm	Şeffaf	1	342 TL	
211-813	12 mm uzunluk, kablo çapı 5-11 mm	Şeffaf	1	280 TL	
211-821	23x4 mm, her ruloda 2.500 adet etiket	Beyaz	1	1.469 TL	
211-823	23 mm uzunluk, kablo çapı 1.4-5 mm	Şeffaf	1	329 TL	
211-824	23 mm uzunluk, kablo çapı 5-11 mm	Şeffaf	1	178 TL	
211-835	25x20 mm kablo bağı ile kullanılan 500 adet/rufo	Beyaz	1	186 TL	
211-855	18x9 mm lamine 1000 adet/rufo	Beyaz	1	104 TL	
211-856	23x12 mm lamine 1000 adet/rufo	Beyaz	1	116 TL	
211-861	23x5 mm içten geçmeli	Beyaz	1	185 TL	
211-862	7x10,5mm baskı yüzeyi, kablo çapı 2.5-6,0mm ² , her ruloda 1000 etiket	Beyaz	1	186 TL	
KABLO ETİKETLEMESİ / Makaron					
5119-9910	4,8 mm iç çap, 0,75 - 4mm ² kablo için kullanılabilir, rulo metrajı sorunuz	Sarı	1 metre	3,25 TL	
5119-9910/001	4,8 mm iç çap, 0,75 - 4mm ² kablo için kullanılabilir, 100m. rulo	Sarı	1	321 TL	
5119-9912	6,4 mm iç çap, 6 - 16mm ² kablo için kullanılabilir, rulo metrajı sorunuz	Sarı	1 metre	3,55 TL	
5119-9915	16 mm iç çap, 25 - 50mm ² kablo için kullanılabilir, 100m. rulo	Sarı	1	591 TL	



2009-110



210-702



210-805/000-002



211-855



2009-821 ve 211-812



211-835

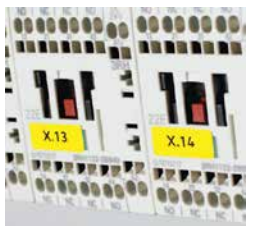

210-807/000-002



210-803



5119-991x

ETİKETLEME SİSTEMLERİ ve AKSESUARLARI

Ürün Kodu	Açıklama	Kesit	Paket	Birim Fiyat
TERMAL YAZICI ve PLOTTER AKSESUARLARI				
210-110	Fiber, kalıcı etiket kalem, plotter için de kullanılmaktadır	-	1	5,23 €
258-143	Ribbon, 60 mm x 300 m, 210-7xx kağıt etiketler için	-	1	220 €
258-144	Ribbon, 100 mm x 300 m, 211-155 / 211-156 kablo etiketi için	-	1	408 €
258-145	Ribbon, 38 mm x 300 m, 2009 ve 709 serisi şerit etiket için	-	1	86 €
258-150	Ribbon, 90 mm x 300 m, 211-111 ve 211-121 etiketler için	-	1	282 €
258-226	Plotter kalem, doldurulabilir, 0.18 mm	-	1	188 €
258-227	Plotter kalem, doldurulabilir, 0.25 mm	-	1	188 €
258-228	Plotter kalem, doldurulabilir, 0.35 mm	-	1	188 €
258-229	Plotter kalem, doldurulabilir, 0.50 mm	-	1	188 €
258-327	Plotter kalem, kullan-at, 0.25 mm	-	5	94 €
258-328	Plotter kalem, kullan-at, 0.35 mm	-	5	94 €
258-363	Plotter için taşıyıcı plaka, Mini-WSB (248-501)	-	1	188 €
258-364	Plotter için taşıyıcı plaka, grup etiket taşıyıcı (209-112)	-	1	188 €
258-367	Plotter için taşıyıcı plaka, WTB (799-501)	-	1	302 €
258-368	Plotter için taşıyıcı plaka, WMB 4 ve 5 mm (793-4501, 793-5501)	-	1	188 €
258-452	Kazıma seti, 0.2 / 0.3 / 0.4 / 0.5 / 0.7 / 1.0 mm kazıyıcılar	-	1	352 €
258-457	Vakumlu temizleyici torbası	-	1	63 €



258-161



210-110



258-144



258-226/7/8/9

KLEMENS ETİKETLERİ ve AKSESUARLARI

WMB ETİKETLEME SİSTEMİ - YATAY ETİKETLEME

793-4501	4-4.2mm, etiket sayfası, baskısız, beyaz	-	5 kart	76,75 TL
793-4502	4-4.2mm 1... 10 (10x)	-	5 kart	86,75 TL
793-4503	4-4.2mm 11...20 (10x)	-	5 kart	86,75 TL
793-4504	4-4.2mm 21...30 (10x)	-	5 kart	86,75 TL
793-4505	4-4.2mm 31...40 (10x)	-	5 kart	86,75 TL
793-4506	4-4.2mm 41...50 (10x)	-	5 kart	86,75 TL
793-4507	4-4.2mm 51...100 (2x)	-	5 kart	86,75 TL
793-4566	4-4.2mm 1...50 (2x)	-	5 kart	86,75 TL
793-4569	4-4.2mm 51...60 (10x)	-	5 kart	86,75 TL
793-4570	4-4.2mm 61...70 (10x)	-	5 kart	86,75 TL
793-4571	4-4.2mm 71...80 (10x)	-	5 kart	86,75 TL
793-4572	4-4.2mm 81...90 (10x)	-	5 kart	86,75 TL
793-4573	4-4.2mm 91...100 (10x)	-	5 kart	86,75 TL
ÖZEL YAZIM ETİKET (793-4501 yada 793-5501 ile)				
793-5472	5-5.2mm L1,L2,L3,N,PE,L1,L2,L3,N,PE (10x)	-	5 kart	110,55 TL
793-5501	5-5.2mm, etiket sayfası, baskısız, beyaz	-	5 kart	76,75 TL
793-5502	5-5.2mm 1...10 (10x)	-	5 kart	86,75 TL
793-5503	5-5.2mm 11...20 (10x)	-	5 kart	86,75 TL
793-5504	5-5.2mm 21...30 (10x)	-	5 kart	86,75 TL
793-5505	5-5.2mm 31...40 (10x)	-	5 kart	86,75 TL
793-5506	5-5.2mm 41...50 (10x)	-	5 kart	86,75 TL
793-5507	5-5.2mm 51...100 (2x)	-	5 kart	86,75 TL
793-5544	5-5.2mm R,S,T,U,V,W,X,Y,Z,Mp (10x)	-	5 kart	86,75 TL
793-5545	5-5.2mm A,B,P,N,PE,PEN,L1,L1,L3 (10x)	-	5 kart	86,75 TL
793-5566	5-5.2mm 1...50 (2x)	-	5 kart	86,75 TL
793-5569	5-5.2mm 51...60 (10x)	-	5 kart	86,75 TL
793-5570	5-5.2mm 61...70 (10x)	-	5 kart	86,75 TL
793-5571	5-5.2mm 71...80 (10x)	-	5 kart	86,75 TL
793-5572	5-5.2mm 81...90 (10x)	-	5 kart	86,75 TL
793-5573	5-5.2mm 91...100 (10x)	-	5 kart	86,75 TL

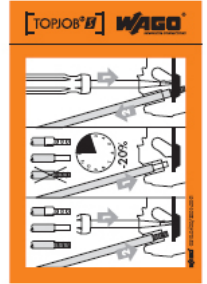

210-400/2000-0001



793-5502

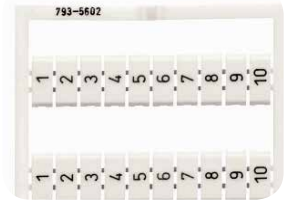

793-5602

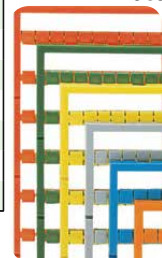

Renkli klemens etiketleri için satış temsilcinizden bilgi alabilirsiniz.

WMB ETİKETLEME SİSTEMİ - DİKEY ETİKETLEME

793-4501	4-4.2mm, etiket sayfası, baskısız, beyaz	-	5 kart	76,75 TL
793-4602	4-4.2mm 1... 10 (10x)	-	5 kart	86,75 TL
793-4603	4-4.2mm 11...20 (10x)	-	5 kart	86,75 TL
793-5501	5-5.2mm, etiket sayfası, baskısız, beyaz	-	5 kart	76,75 TL
793-5602	5-5.2mm 1... 10 (10x)	-	5 kart	86,75 TL
793-5603	5-5.2mm 11...20 (10x)	-	5 kart	86,75 TL
793-5604	5-5.2mm 21...30 (10x)	-	5 kart	86,75 TL
793-5605	5-5.2mm 31...40 (10x)	-	5 kart	86,75 TL

KLEMENS ETİKETLERİ ve AKSESUARLARI

Ürün Kodu	Açıklama	Kesit	Paket	Birim Fiyat
KLEMENS ETİKETLEMESİ İÇİN AKSESUARLAR				
209-112	Grup etiket taşıyıcı, 10 mm, durdurucuya takılır	-	50	0,95 TL
209-114	209-113 için şeffaf kapak	-	1	0,51 TL
209-145	10 mm grup etiket taşıyıcı, WMB yuvasına takılır	-	100	1,05 TL
249-105	Grup etiket taşıyıcı, açılı, WMB yuvasına takılır	-	50	0,55 TL
249-119	Grup etiket taşıyıcı, yüksekliği ayarlanabilir, durdurucuya takılır	-	25	1,35 TL
249-120	Grup etiket taşıyıcı, yüksekliği ayarlanabilir, durdurucuya takılır	-	50	1,05 TL
285-442	Power Clamp için etiketleme adaptörü (35/50/70/95mm ²)	-	25	0,84 TL
2002-161	TopJob S için köprü yuvasına takılabilir şerit etiket adaptörü	-	100	0,71 TL
2009-163	Grup etiket taşıyıcı, 12 mm, yüksekliği ayarlanabilir, durdurucuya takılır	-	50	3,16 TL
2009-193	Grup etiket taşıyıcı, 15 mm, köprü yuvasına takılır	-	50	0,98 TL
2009-198	TopJob S 2002-2XXX için yandan takmalı şerit etiket adaptörü	-	200	0,92 TL
CİHAZ (KONTAKTÖR, OTOMAT, RÖLE) ETİKETLERİ				
210-704	Rulo etiket, kendinden yapışkanlı 70x100 mm, gümüş	-	500	614 TL
210-705	Rulo etiket, kendinden yapışkanlı 6x15 mm, beyaz	-	3.000	195 TL
210-705/000-002	Rulo etiket, kendinden yapışkanlı 6x15 mm, sarı	-	3.000	204 TL
210-706	Rulo etiket, kendinden yapışkanlı 9x15 mm, beyaz	-	3.000	201 TL
210-706/000-002	Rulo etiket, kendinden yapışkanlı 9x15 mm, sarı	-	3.000	221 TL
210-707	Rulo etiket, kendinden yapışkanlı 20x8 mm, beyaz	-	3.000	205 TL
210-707/000-002	Rulo etiket, kendinden yapışkanlı 20x8 mm, sarı	-	3.000	221 TL
210-708	Rulo etiket, kendinden yapışkanlı 9,5x25 mm, beyaz	-	3.000	286 TL
210-732	Rulo etiket, yapışkanlı şerit, 3 mm, beyaz, konnektör ve PCB için	-	25 metre	271 TL
ETİKETLEME SAYFALARI A4				
210-331	182 mm uzunluk, 2,3 mm yükseklik, 100 şerit/sayfa	-	1	53,26 TL
210-332	182 mm uzunluk, 3 mm yükseklik, 80 şerit/sayfa	-	1	53,26 TL
210-333	182 mm uzunluk, 5 mm yükseklik, 48 şerit/sayfa	-	1	53,26 TL
210-334	182 mm uzunluk, 6 mm genişlik, 40 şerit/sayfa, 260-1-2 serisi için	-	1	53,26 TL
210-335	182 mm uzunluk, 9 mm genişlik, 25 şerit/sayfa	-	1	53,26 TL



209-145 10 mm Grup Etiket Taşıyıcı, WMB yuvasına takılır



2009-163 Grup Etiket Taşıyıcı, 12 mm, yüksekliği ayarlanabilir, durdurucuya takılır



249-105 Grup Etiket Taşıyıcı, Açılı, WMB yuvasına takılır



209-112 Grup Etiket Taşıyıcı, 10 mm, durdurucuya takılır
209-113 ve 209-114 ile

Şerit Etiketleme Kazandırır

- 1- Aynı sayıda klemens için yaklaşık 6 kat montaj zamanından
- 2-Birim etiketleme maliyetinden
- 3-Grup etiketine harcayacağınız paradan
- 4-Silinme, düşüp kaybolma derdi olmadığından servisten **KAZANDIRIR.**

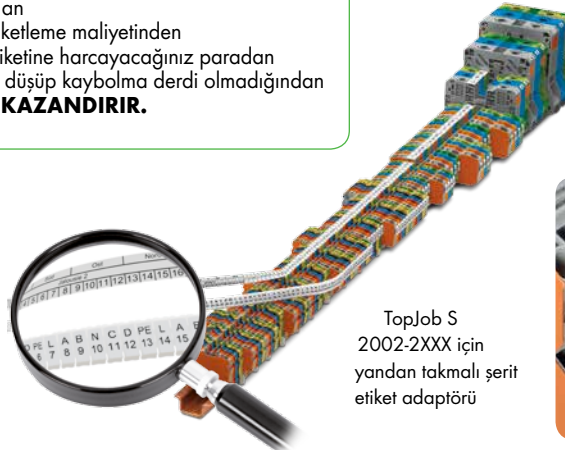
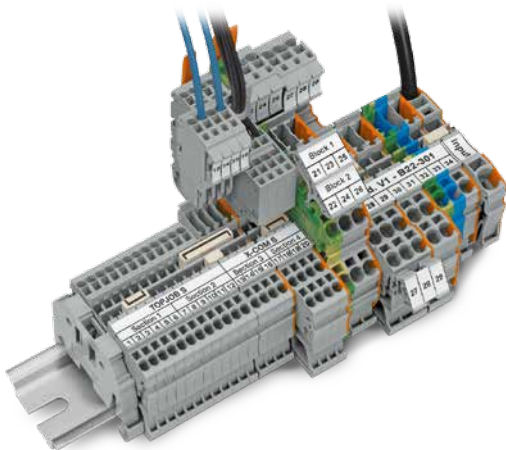

TopJob S
2002-2XXX için
yandan takmalı şerit
etiket adaptörü



KABLO ETİKETLERİ

Ürün Kodu	Açıklama	Kesit	Paket	Birim Fiyat
ŞEFFAF KABLO ETİKET KILIFI				
5119-9768	KT 2/12, 0.75 - 2.5 mm ² iletkenler için, 12 mm uzunluk, 2000 adet	-	1	304,25 TL
5119-9770	KT 3/12, 2.5 - 6 mm ² iletkenler için, 12 mm uzunluk, 1000 adet	-	1	180,25 TL
5119-9775	KT 2/23, 0.75 - 2.5 mm ² iletkenler için, 23 mm uzunluk, 1000 adet	-	1	182,80 TL
5119-9777	KT 3/23, 2.5 - 6 mm ² iletkenler için, 23 mm uzunluk, 1000 adet	-	1	243,10 TL
KABLO ETİKETLERİ				
211-121	23 mm uzunluk, beyaz, termal için, 3000 adetlik rulo	-	1	1.472 TL
211-161	0,75-1,5mm ² kablo için içten geçmeli 2000 adetlik rulo	-	1	1.035 TL
211-162	2,5-6mm ² kablo için içten geçmeli 2000 adetlik rulo	-	1	1.035 TL
211-811	12 mm uzunluk, beyaz, termal için, 3000 adetlik rulo (211-111 yerine)	-	1	1.493 TL
5119-9785	KS 4/12, 12 mm, beyaz / sarı, plotter için 57 etiket içeren 18 plaka	-	1	23,50 TL
5119-9788	KS 4/23, 23 mm, beyaz / sarı, plotter için 34 etiket içeren plaka	-	30	20,89 TL
MAKARON KABLO ETİKETİ - TERMAL YAZICI İÇİN				
5119-9910/001	4,8 mm iç çap, 0,75 - 4mm ² kablo için kullanılabilir, 100 metre rulo	Sarı	1 paket	321 TL
5119-9912	6,4 mm iç çap, 6 - 16mm ² kablo için kullanılabilir, 100 metre rulo	Sarı	1 paket	352 TL
5119-9915	16 mm iç çap, 25 - 50mm ² kablo için kullanılabilir, 100 metre rulo	Sarı	1 paket	591 TL
KABLO ETİKETLERİ SARMAL TİP - TERMAL ve LAZER YAZICI				
211-150	8mm kablo çapı max., A4 sayfa, lazer yazıcı için 70 sayfa/adet	-	20 sayfa	28,00 TL
211-151	14mm kablo çapı max., A4 sayfa, lazer yazıcı için 32 sayfa/adet	-	25 sayfa	25,25 TL
BUTON, LAMBA ve PANO ETİKETLERİ				
5119-9790	KS 15/27, 15x27mm beyaz etiket	-	480	1,34 TL
5119-9800	BTK 22,5, 22,5mm buton için 15x27mm etiket alanı yapışkan taşıyıcı	-	500	5,59 TL
5119-9802	TA 15/27, 15x27mm şeffaf kapak	-	480	1,62 TL
5119-9818	11x27 mm etiketler için şeffaf kapaklı, yapışkanlı taşıyıcı	-	100	1,05 TL
5119-9820	18x32 mm etiketler için şeffaf kapaklı, yapışkanlı taşıyıcı	-	100	1,75 TL
5119-9823	15x49 mm etiketler için şeffaf kapaklı, yapışkanlı taşıyıcı	-	100	1,45 TL
5119-9825	15x72 mm etiketler için şeffaf kapaklı, yapışkanlı taşıyıcı	-	100	1,98 TL



5119-9768



5119-9785
5119-9788



211-111

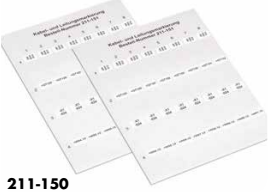

211-150



211-161
211-162



211-111 ve 121 etiket kullanımı



Sarmal tip kablo etiketi 211-150 ve 151



211-161 ve 211-162 içten geçmeli kablo etiket uygulaması etiket



Kablo bağı ile kullanılan kablo etiketlemeleri



Sarmal tip kablo etiketi uygulaması 211-150 ve 151



211-111 ve 121 etiket



5119-9781-3



5119-9820-3

NİÇİN ŞERİT ETİKET !

- İki katlı şerit etiketleme ile grup etiketi kullanmadan ayrıntılı etiketleme yapılır.
- Grup etiketine harcanan zaman, ekstra maliyet ve yer ayırma zahmetinden ciddi tasarruf sağlandığı gibi ilgili grubu çok daha net olarak ayırt etmek mümkündür.
- Üstelik şerit etiketleme sıradan etiketlemeye göre de çok daha hesaplı ve güvenli kullanım sunar.
- Mürekkep gibi silinmez, zamanla uçmaz ve özel malzemeden üretildiğinden güneş ışınlarından etkilenmez.
- Plotter ve diğer yazıcılara göre çok daha hızlı yazmak mümkündür.

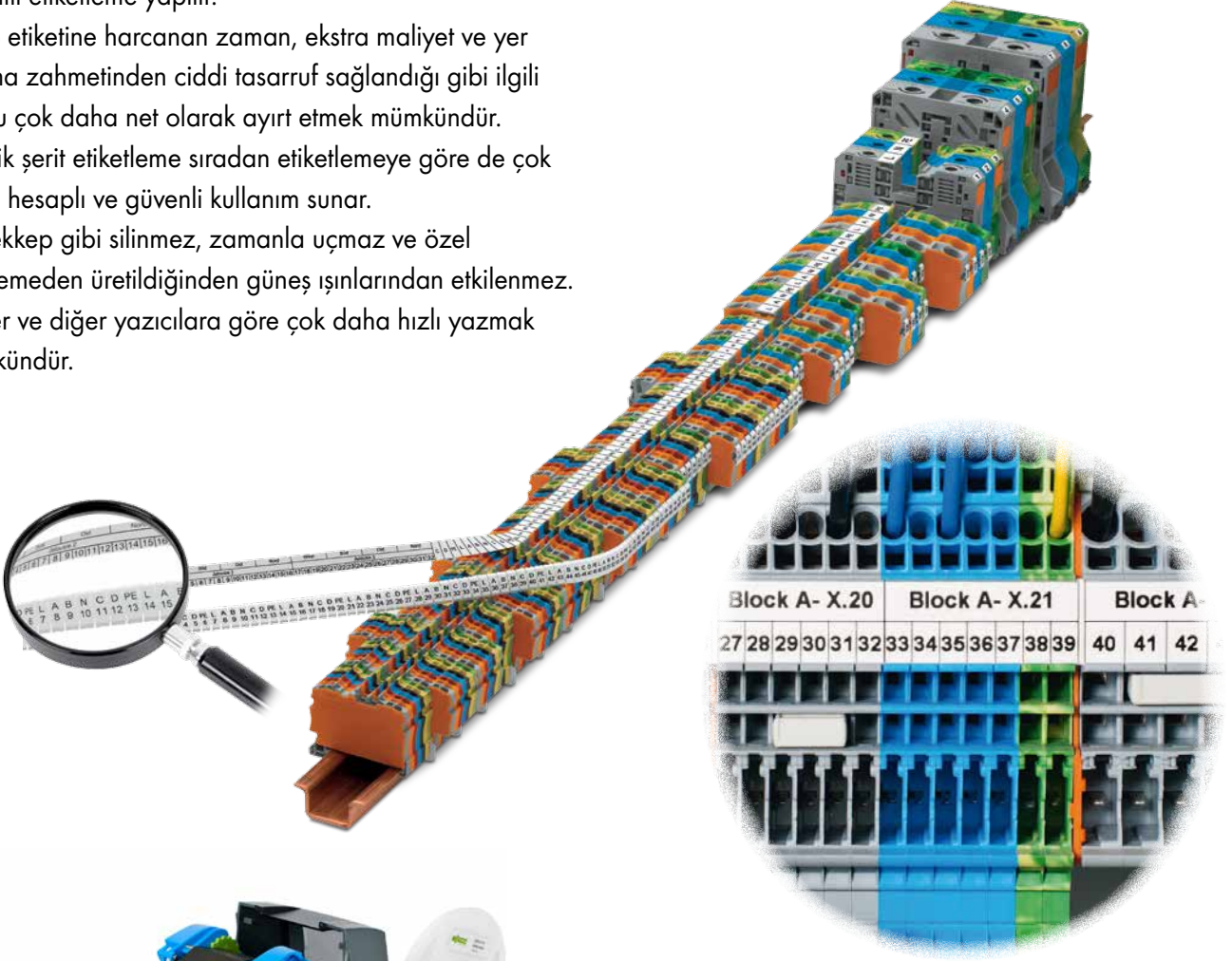

2009-110
2009-115
2009-114

258-5000 TERMAL YAZICI

- Her türlü etiketleme malzemesine basın (klemens etiketi, tip etiketleri, cihaz etiketleri ve kablo etiketleri)
- Çok sıralı basım imkanı ile daha net tanımlamalar panolarınız için daha çok bilgi sağlar
- Klemensler için en hızlı, hesaplı ve detaylı etiketleme
- USB ve ETHERNET arabirimi

EL ALETLERİ ve PANO MALZEMELERİ

EL ALETLERİ, TAŞIYICI RAY ve KABLO KANALLARI				
Ürün Kodu	Açıklama	Kesit	Paket	Birim Fiyat
EL ALETLERİ				
206-118	Kablo kesici, 35 mm ² 'ye kadar iletkenler için	-	1	279,30 TL
206-124	Quickstrip 10 kablo soyucu, 0.02 mm ² - 10 mm ² iletkenler için	-	1	590,75 TL
206-125	Quickstrip 16 kablo soyucu, 4 mm ² - 16 mm ² iletkenler için	-	1	770,30 TL
206-126	Quickstrip 10 için standart bıçak kaseti	-	1	148,85 TL
206-127	Quickstrip 10 için „V“ bıçak kaseti	-	1	203,25 TL
206-128	Quickstrip 16 için standart bıçak kaseti	-	1	299,20 TL
206-171	Kablo soyucu, 2,5 mm - 11 mm çaplı iletkenler için	-	1	204,10 TL
206-174	Kablo soyucu, 4,5 mm - 40 mm çaplı iletkenler için	-	1	391,25 TL
206-225	Yüksük sıkma pensesi, 10 mm ² - 16 mm ² iletkenler	-	1	1.389 TL
206-250	Variocrimp yüksük sıkma pensesi, 35 mm ² - 50 mm ² iletkenler	-	1	1.406 TL
206-501	Microstrip kablo soyucu, 0.14 mm ² - 1.5 mm ² iletkenler için	-	1	429,65 TL
206-502	Microstrip kablo soyucu için yedek soyma ünitesi	-	1	144,30 TL
206-503	Microstrip kablo soyucu için yedek bıçak	-	1	53,75 TL
210-657	İzoleli tornavida, 3.5 x 0.5 mm, kısa saplı tip	-	1	32,10 TL
210-658	İzoleli tornavida, 3.5 x 0.5 mm, kısa saplı ve açılı tip	-	1	40,65 TL
210-719	İzoleli tornavida, 2.5 x 0.4 mm, tip 1, 2001 serisi klemens için	-	1	34,00 TL
210-720	İzoleli tornavida, 3.5 x 0.5 mm, tip 2	-	1	39,10 TL
210-721	İzoleli tornavida, 5.5 x 0.8 mm, tip 3	-	1	56,35 TL
210-722	İzoleli tornavida seti, tip 1 - 3	-	1	107,90 TL
2009-309	İzoleli çift taraflı tornavida, 3.5mm ve 2.5mm ağızlı	-	1	61,35 TL
2009-310	İzoleli çift taraflı tornavida, 3.5mm ve 5.5mm ağızlı	-	1	61,35 TL
TAŞIYICI RAY ve AKSESUARLARI				(metre fiyatı)
209-109	35 mm ray başı koruma kapağı	-	50	2,80 TL
210-111	Çelik taşıyıcı ray, 15x5.5 mm, 1 mm kalınlık, delikli, 2 m	-	2 metre	12,50 TL
210-112	Çelik taşıyıcı ray, 35x7.5 mm, 1 mm, delikli, 100kA kapasiteli, 2 m	-	2 metre	11,50 TL
210-113	Çelik taşıyıcı ray, 35x7.5 mm, 1 mm kalınlık, deliksiz, 2 m	-	2 metre	9,60 TL
210-114	Çelik taşıyıcı ray, 35x15 mm, 1.5 mm kalınlık, deliksiz, 2 m	-	2 metre	21,65 TL
210-118	Çelik taşıyıcı ray, 35x15 mm, 2.3 mm kalınlık, deliksiz, 2 m	-	2 metre	42,90 TL
210-133	10x3 mm bakır bara, 1m, IN 140 A	-	1 metre	52,15 TL
210-148	35° açılı ray taşıyıcı destek, vidasız	-	10	10,50 TL
210-149	M 5x8 vida	-	100	2,30 TL
210-196	Alüminyum taşıyıcı ray, 35x7.5 mm, 1.5 mm kalınlık, deliksiz, 2 m	-	2 metre	36,15 TL
210-197	Çelik taşıyıcı ray, 35x15 mm, 1.5 mm kalınlık, delikli, 2 m	-	2 metre	21,65 TL
210-295	Çelik taşıyıcı ray, 15x5.5 mm, 1 mm kalınlık, deliksiz, 2 m	-	2 metre	10,95 TL
210-296	Alüminyum taşıyıcı ray, 15x5.5 mm, 1 mm kalınlık, deliksiz, 2 m	-	2 metre	21,60 TL
5119-9963	Klemens rayı, 35x7.5 mm, delikli, 1 m	-	1 metre	7,70 TL
5119-9966	35° açılı ray taşıyıcı destek	-	20	1,95 TL
KABLO KANALI				(metre fiyatı)
5119-4242	25x30 mm delikli kanal	25 x 30	72 metre	9,45 TL
5119-4243	25x40 mm delikli kanal	25 x 40	72 metre	11,65 TL
5119-4244	40x40 mm delikli kanal	40 x 40	36 metre	14,25 TL
5119-4245	60x40 mm delikli kanal	60 x 40	36 metre	20,65 TL
5119-4246	25x60 mm delikli kanal	25 x 60	36 metre	17,45 TL
5119-4247	40x60 mm delikli kanal	40 x 60	36 metre	20,30 TL
5119-4248	60x60 mm delikli kanal	60 x 60	24 metre	25,25 TL
5119-4249	80x60 mm delikli kanal	80 x 60	24 metre	31,40 TL
5119-4250	100x60 mm delikli kanal	100 x 60	16 metre	39,35 TL
5119-4257	80x80 mm delikli kanal	80 x 80	24 metre	31,90 TL
PANO AKSESUARLARI				
709-591	Pano aksesuar kutusu, ray montaj	-	5	13,75 TL



ÖZEL KONNEKTÖRLER

ÖZEL TİP KLEMENS ve KONNEKTÖRLER

Ürün Kodu	Açıklama	Kesit	Paket	Birim Fiyat
EKRANLAMA KLEMENSLERİ				
790-108	Ekranlama klemensi, 11 mm genişliğinde	8	50	19,10 TL
790-110	Topraklama taşıyıcı, 10 mm x 3 mm kalay kaplı bakır 15 mm bara	-	25	22,25 TL
790-112	Topraklama taşıyıcı, 10 mm x 3 mm kalay kaplı bakır 25 mm bara	-	25	23,25 TL
790-114	Topraklama taşıyıcı, 10 mm x 3 mm kalay kaplı bakır 45 mm bara	-	25	24,45 TL
790-116	Ekranlama klemensi, 19 mm genişliğinde	16	50	21,50 TL
790-124	Ekranlama klemensi, 27 mm genişliğinde	24	50	28,25 TL
790-140	Ekranlama klemensi, 43 mm genişliğinde	40	50	32,15 TL
790-300	Bus bar taşıyıcı düz (10 mm x 3 mm bakır bara için)	-	25	24,45 TL
790-301	Bus bar taşıyıcı açılı (10 mm x 3 mm bakır bara için)	-	10	32,00 TL
791-107	Ekranlama klemensi, 10 mm genişliğinde, 1,5 - 6,5 mm çap için	6,5	50	16,10 TL
791-111	Ekranlama klemensi, 17 mm genişliğinde, 5 - 11 mm çap için	11	50	18,50 TL
791-117	Ekranlama klemensi, 23 mm genişliğinde, 10 - 17 mm çap için	17	50	30,55 TL
791-124	Ekranlama klemensi, 30 mm genişliğinde, 16 - 24 mm çap için	24	50	28,25 TL
730 SERİSİ ASANSÖR KONNEKTÖRLERİ				
730-103	3 kutuplu IDC soket, turuncu	-	50	8,70 TL
730-106	6 kutuplu IDC soket	-	50	7,45 TL
730-113	3 kutuplu fiş, turuncu	-	50	8,45 TL
730-116	6 kutuplu fiş, gri	-	50	14,00 TL
730-123	3 kutuplu IDC soket, turuncu, sabitleme flanşlı	-	50	8,65 TL
730-126	6 kutuplu IDC soket, sabitleme flanşlı	-	50	7,45 TL
PANO BAĞLANTISI İÇİN FİŞ SOKET KLEMENSLERİ				
246-101	20 kutuplu erkek konnektör	2,5	15	98,15 TL
246-102	20 kutuplu dişi konnektör	2,5	15	104,75 TL
246-131	10 kutuplu erkek konnektör	2,5	30	49,20 TL
246-132	10 kutuplu dişi konnektör	2,5	30	52,45 TL



730-xxx

Ø ≤ 8 mm Ø 7 - 16 mm Ø 6 - 24 mm Ø 22 - 40 mm



246 serisi uygulama örnekleri

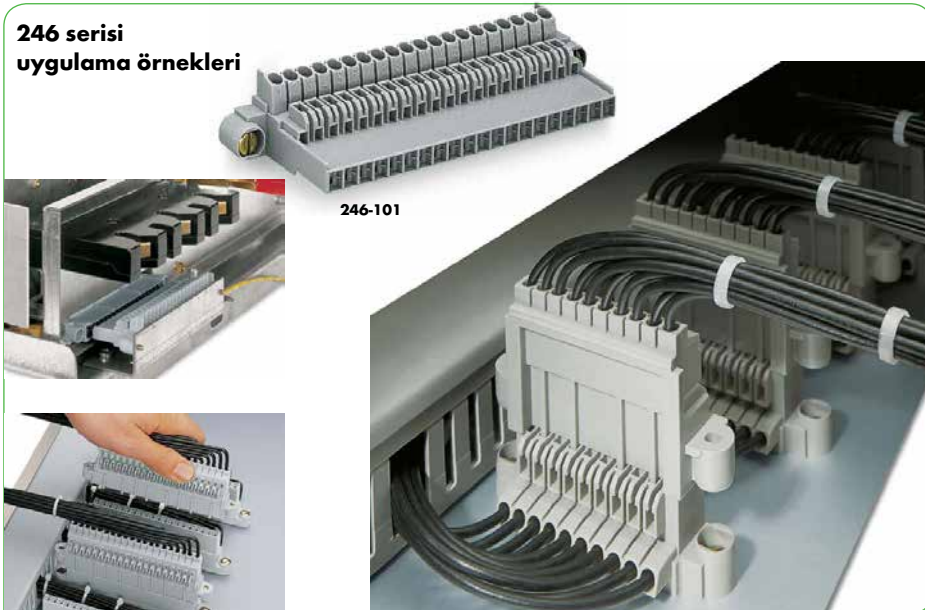

246-101

ÖZEL TİP AYDINLATMA KONNEKTÖRLERİ

Ürün Kodu	Açıklama	Kesit	Paket	Birim Fiyat
LİNEER FLUORESAN ARMATÜR KONNEKTÖRLERİ				
267-113	Lineer armatür için faz seçimli dişi konnektör, 3 kutuplu	-	500	11,95 TL
267-114	Lineer armatür için faz seçimli dişi konnektör, 4 kutuplu	-	500	15,60 TL
267-115	Lineer armatür için faz seçimli dişi konnektör, 5 kutuplu	-	500	19,05 TL
267-123	Lineer armatür için faz seçimli dişi konnektör, topraklamalı, 3 kutuplu	-	500	9,50 TL
267-124	Lineer armatür için faz seçimli dişi konnektör, topraklamalı, 4 kutuplu	-	500	12,85 TL
267-125	Lineer armatür için faz seçimli dişi konnektör, topraklamalı, 5 kutuplu	-	500	16,10 TL
267-140	Armatür için iletken taşıyıcı konnektör, 5 kutuplu, üst parça	-	500	0,75 TL
267-141	Armatür için iletken taşıyıcı konnektör, 5 kutuplu, alt parça	-	500	1,28 TL
267-163	Lineer armatür için faz seçimli dişi konnektör, 3 kutuplu	-	500	11,42 TL
267-164	Lineer armatür için faz seçimli dişi konnektör, 4 kutuplu	-	500	14,70 TL
267-165	Lineer armatür için faz seçimli dişi konnektör, 5 kutuplu	-	500	17,95 TL
267-166	Lineer armatür için faz seçimli dişi konnektör, 6 kutuplu	-	500	21,22 TL
267-167	Lineer armatür için faz seçimli dişi konnektör, 7 kutuplu	-	500	24,52 TL
267-313	Lineer armatür için faz seçimli dişi konnektör, 3 kutuplu	-	50	7,94 TL
267-314	Lineer armatür için faz seçimli dişi konnektör, 4 kutuplu	-	50	10,05 TL
267-315	Lineer armatür için faz seçimli dişi konnektör, 5 kutuplu	-	50	2,07 TL
267-422	Doğrudan topraklama tabanı, 267-435 ve 437 için	-	250	2,28 TL
267-435	Lineer armatür için faz seçimli dişi konnektör, 5 kutuplu	-	50	3,12 TL
267-437	Lineer armatür için faz seçimli dişi konnektör, 7 kutuplu	-	50	3,80 TL
267-501	Lineer armatür için faz seçimli dişi konnektör, 5 kutuplu	-	50	8,59 TL
267-510	Lineer armatür için faz seçimli erkek konnektör, 7 kutuplu	-	50	10,62 TL
272-581	1x0,75mm ² + 1x2,5mm ² / 2x2,5mm ² , butunsuz, 1 kutuplu	-	1.000	1,44 TL
272-582	1x0,75mm ² + 1x2,5mm ² / 2x2,5mm ² , butunsuz, 2 kutuplu	-	1.000	2,36 TL
272-583	1x0,75mm ² + 1x2,5mm ² / 2x2,5mm ² , butunsuz, 3 kutuplu	-	500	3,60 TL
272-584	1x0,75mm ² + 1x2,5mm ² / 2x2,5mm ² , butunsuz, 4 kutuplu	-	500	4,51 TL
277-121	Soket	-	250	10,76 TL
277-123	Erkek konnektör, 3 kutuplu, faz seçimli	-	500	8,45 TL
277-124	Erkek konnektör, 4 kutuplu, faz seçimli	-	500	10,33 TL
277-125	Erkek konnektör, 5 kutuplu, faz seçimli	-	500	14,38 TL
277-126	Erkek konnektör, 3 kutuplu, faz seçimli, kablo korumalı	-	250	9,22 TL
277-127	Erkek konnektör, 4 kutuplu, faz seçimli, kablo korumalı	-	250	11,34 TL
277-128	Erkek konnektör, 5 kutuplu, faz seçimli, kablo korumalı	-	250	15,71 TL
277-131	Soket, sabitleme aparatlı	-	250	14,38 TL



267-115



267-140



267-437



267-422



267-167



267-501



267-510



277-123



277-126



277-121



Soldaki sokette doğrudan toprak bağlantısı vardır. Diğeri ise toprak bağlantılıdır.

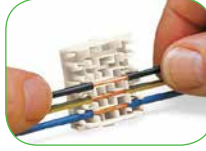

İzolesi açılmış iletkeni kablo yuvasına yerleştirin. Yuva standart soket yerine kullanılır.



Ardından kapağı kapatın.



Diğer tarafta sokete kabloları takın.



7 kutuplu sokete 4 lü ek ile 11 kutuplu çözüm üretmek mümkündür.



Soketi kablo yuvasına takınız.



Saha bağlantısı doğrudan toprak temasidir.



Konnektör raya ayakları vasıtasıyla sabitlenir.



Ray montajlı aydınlatma konnektör ve saha bağlantısı ile.



Sistem genişletilmesi yapılmış 11 kutuplu kablo yuvası ve soket



5 ila 11 kutup arası yapılmış çözüm yandaki gibidir. IEC/EN 61984 e göre dizayn edilmiş olan 267 mağaza uygulamaları gibi lineer aydınlatma hatlarının uygulama çözümleri için idealdir. V0 malzeme, bakır ve paslanmaz çelik ana hammaddedir.



Dengeli faz yüklemesi için ideal çözüm



Konnektörlerin bağlantısı



Ayarlanabilir faz konnektör uçları ile faz seçimi

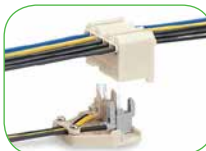

Kablo korumalı sabitleme elemanlı soket / konnektör yapısı

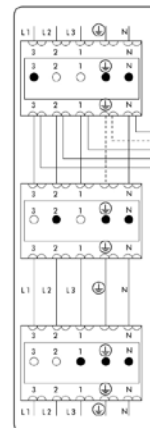

AYDINLATMA KONNEKTÖRLERİ ve LI-NECT (2x0,52-5mm²/2,5mm²+1,5mm²+0,75mm² bağlantı)

Ürün Kodu	Açıklama	Kesit	Paket	Birim Fiyat
294 SERİSİ ARMATÜR KLEMENSLERİ				
294-383	Kablo koruma kapağı (min 3x0,5mm ² , max 5x2,5mm ² yada 7x1,5mm ²)	2,5	50	1,22 TL
294-5002	2 kutuplu, baskısız, geçme ayaklı	2,5	1.000	1,72 TL
294-5003	3 kutuplu, baskısız, geçme ayaklı	2,5	500	2,66 TL
294-5004	4 kutuplu, baskısız, geçme ayaklı	2,5	500	3,45 TL
294-5005	5 kutuplu, baskısız, geçme ayaklı	2,5	250	4,39 TL
294-5012	2 kutuplu, N / L, geçme ayaklı	2,5	1.000	1,72 TL
294-5013	3 kutuplu, N / PE / L, geçme ayaklı	2,5	500	2,66 TL
294-5015	5 kutuplu, L3/L2/L1/PE/N, geçme ayaklı	2,5	250	4,39 TL
294-5032	2 kutuplu, - / +, geçme ayaklı	2,5	1.000	1,72 TL
294-5035	5 kutuplu, DA+/DA-/L/PE/N, geçme ayaklı	2,5	250	4,39 TL
294-5043	3 kutuplu, 3 / 2 / 1, geçme ayaklı	2,5	500	2,66 TL
294-5072	2 kutuplu, DA+/DA- geçme ayaklı	2,5	1.000	1,72 TL
294-5113	3 kutuplu, N / PE / L, geçme ayaklı, geçmeli PE	2,5	500	3,01 TL
294-5114	4 kutuplu, 1 / 2 / PE / N, geçme ayaklı, geçmeli PE	2,5	500	3,83 TL
294-5124	4 kutuplu, L ' / L / PE / N, geçme ayaklı, geçmeli PE	2,5	500	3,83 TL
294-5413	3 kutuplu, N / PE / L, geçme ayaklı, vidalı PE	2,5	500	2,70 TL
294-5415	5 kutuplu, L3/L2/L1/PE/N, geçme ayaklı, vidalı PE	2,5	250	4,86 TL
294-5424	4 kutuplu, L ' / L / PE / N, geçme ayaklı, vidalı PE	2,5	500	3,92 TL
294-8013	Linect 3 kutuplu	2,5	500	2,81 TL
294-8022	Linect 2 kutuplu	2,5	1.000	1,81 TL
294-8035	Linect 5 kutuplu, DA+/DA-/L/PE/N	2,5	250	4,63 TL
294-8113	Linect 3 kutuplu, N / PE / L , geçmeli PE	2,5	500	3,15 TL
294-8413	Linect 3 kutuplu, N / PE / L , vidalı PE	2,5	500	3,26 TL
294-8435	Linect 5 kutuplu, DA+/DA-/L/PE/N, vidalı PE	2,5	250	5,11 TL
770-6223	Li-nect 3 kutuplu, L / PE / N	-	25	19,63 TL
770-7105	Li-nect 5 kutuplu, DALI için N/ PE/ L / DA+ / DA-	-	20	30,64 TL
770-7502	Li-nect 2 kutuplu, L / N	-	25	16,66 TL
770-7505	Li-nect 5 kutuplu, N/ PE/ L / N' / L'	-	20	30,64 TL

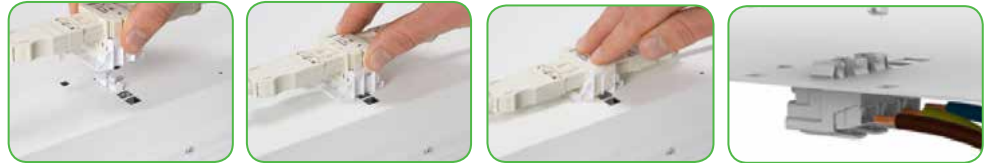
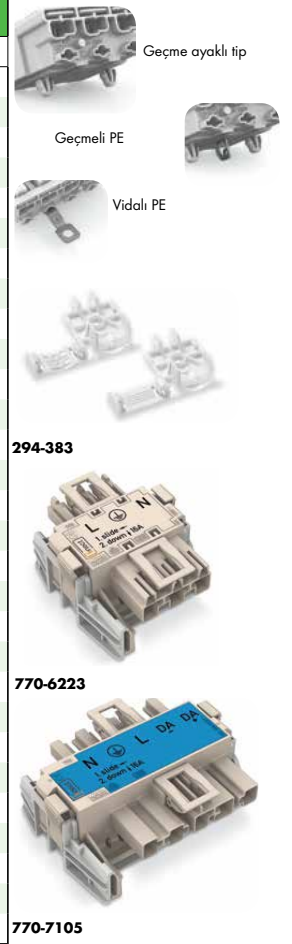

Li-nect montaj şekli



Topraklama montaj şekilleri

294 serisi armatür bağlantılarının yanısıra, elektrikli her türlü cihazın şebeke giriş kablolarının hızlı montajı için de uygun bir alternatif teşkil etmektedir. 2, 3, 4, 5 ve 7 kutuplu versiyonları mevcut olup bunun yanı sıra özellikle DALI aydınlatma otomasyonu için de farklı tipleri yer almaktadır. 294 serisinden yola çıkılarak dizayn edilmiş olan 294 Linect serisi ise Winsta modüler kablolama ürünleri ile entegre kullanılabilen son derece fonksiyonel bir armatür klemensidir. Topraklama için doğrudan geçme ayaklı tip olduğu gibi vidalı ve farklı hızlı montaj tipleri de yer almaktadır. Daha detaylı bilgi ve numune için satış temsilcinizden bilgi alınız.

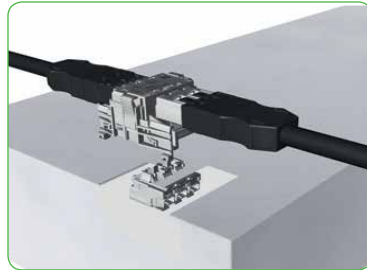
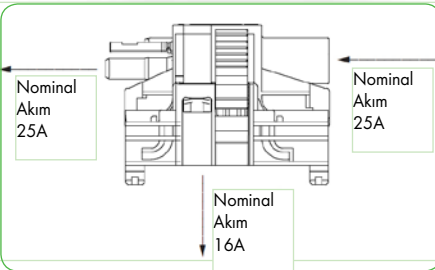

Modüler Tesisat Sistemi

WINSTA®, Modüler tesisat

Şebeke ve yükler arasında verimli ve hızlı güç dağıtımını sağlarken (lambalar gibi) aynı zamanda da bina otomasyonu bağlantılarında hızlı ve hatasız alternatif çözümler sunar(DALI, KNX ve fan coil dağıtım gibi).

flexROOM®



WINSTA® Maxi



**WINSTA® Mini/
WINSTA® Mini özel**



**WINSTA® Midi/
WINSTA® Midi özel**



WINSTA® RD

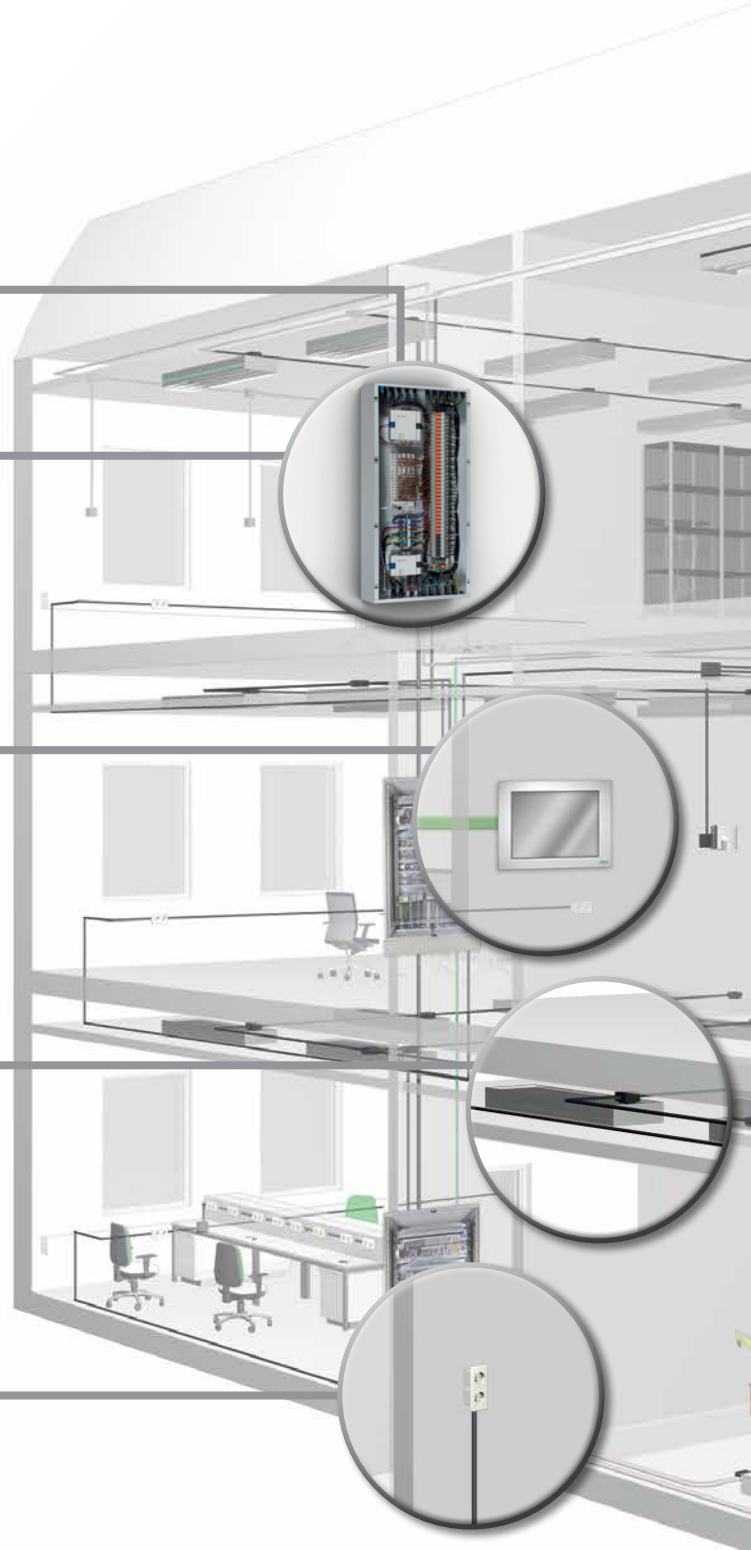

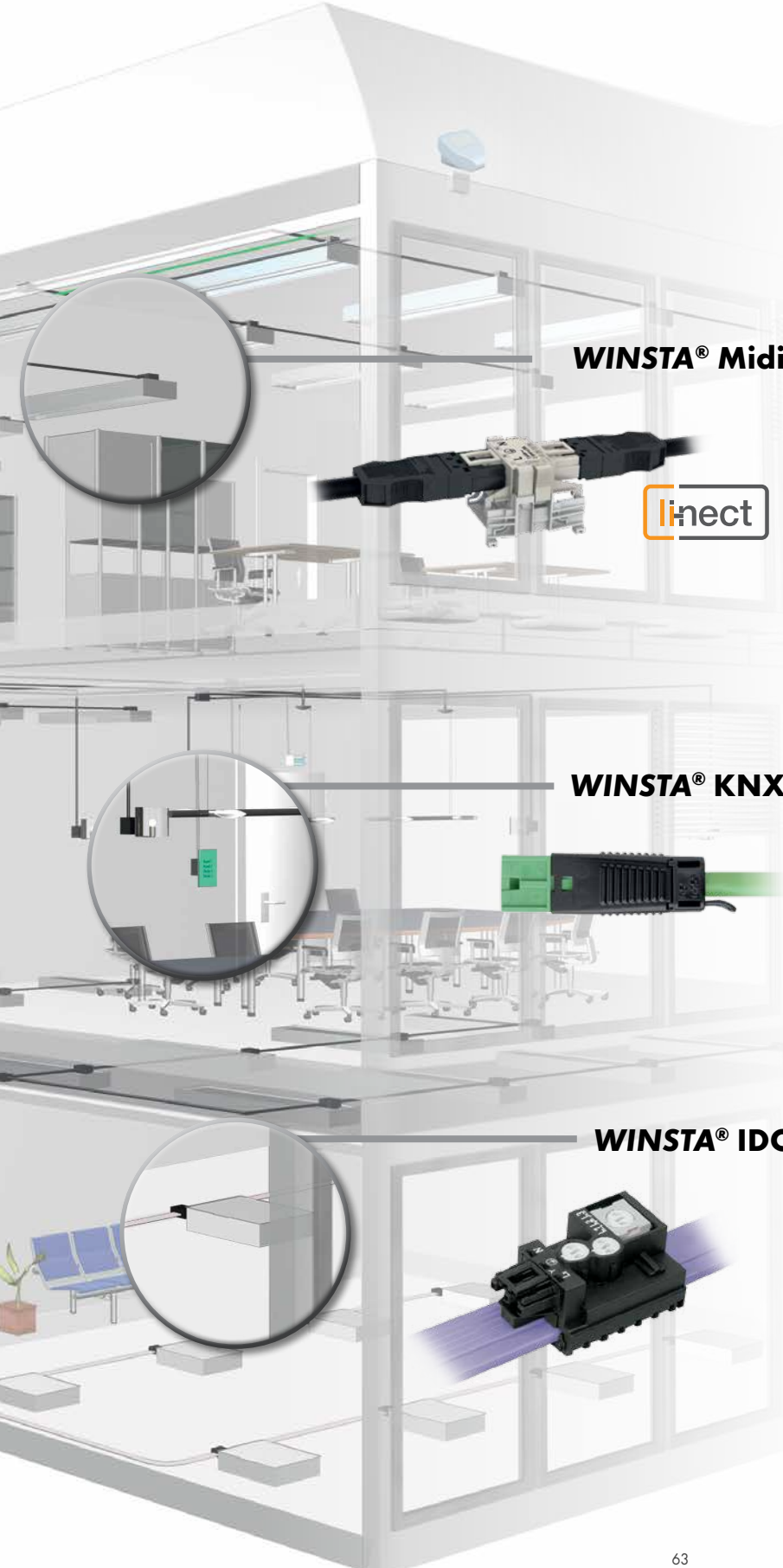

WINSTA® Midi



WINSTA® KNX

WINSTA® IDC

• WINSTA® MINI özellikle yer darlığının söz konusu olduğu, sensörlerin, aktüatörlerin kontrol kablolarının bağlanması ve koruma sınıfı 2 olan halojen lamba ve aydınlatma armatürlerinin bağlantısında kullanılabilir (1.5 mm², 250 V, 16 A).

• WINSTA® MIDI özellikle ofis binalarında, yükseltilmiş döşeme ve asma tavan uygulamalarında, kablo kanallarında, genel aydınlatma ve diğer tüm bağlantı ihtiyaçları için kolaylıkla uygulanabilmektedir. Ayrıca fuar standı imalatında ve mağaza aydınlatmasında, karavan imalatında, laboratuvar istasyonlarında, raylı sistem taşımacılığında ve gemi inşaat sektöründe de kullanılmaktadır (4 mm², 250/400 V, 25 A).

• WINSTA® MAXI ise uzun kablo mesafesi ve yüksek güç talebi sebebiyle 6 mm² kablo kullanımının gerekli olduğu yerlerde ve güç dağıtım uygulamalarında kullanılmaktadır (6 mm², 250/400 V, 32 A)

• WINSTA® EIB, EIB (European Installation Bus) sisteminde kontrol sinyallerinin iletiminde kullanılır (Ø 0,8 mm, 50 V, 3 A)

• WINSTA® IDC, Flat kablo kullanılarak, herhangi bir kesme, soyma işlemine gerek kalmaksızın bağlantı yapılmasına imkân verir. Kutup bağlantı noktalarının 120° çevrilmesiyle son derece hızlı şekilde bağlantı tamamlanır.

• WINSTA® RD, 17,5 mm dış çapı ile iç çapı 18 mm den küçük elektrik hat borularında rahatlıkla kullanılabilir. Uygulama alanları ise, prefabrike evler, mobilya ışıkları vb. olmaktadır.

Tamamen vidasız CAGE CLAMP®S kablo bağlantı sistemi sayesinde hızlı, çok farklı çözüm talepleri için geliştirilmiş ürün ve aksesuar serisi, sistem tasarımı değişse de kolay faz değişimine ve fazlarda eşit yük dağılımına imkân veren yapısı sayesinde son derece esnek, yanlış bağlantıya karşı %100 korumalı, sabit ve değişken kodlama yapılabilen ve dokunmaya karşı korumalı tasarımı sayesinde en güvenli sistem olan WINSTA® müşteri ihtiyaçlarına göre özel üretilen çözümleri ile de ön plana çıkmaktadır.

Klasik pano ve klemens ile yapılmakta olan bir uygulamanın montaj işçiliği ve işletme açısından sağladığı çok büyük kolaylıklar ve tasarruflar dikkate alınarak WINSTA dağıtım kutuları ile yapılabilir.

Lütfen satış temsilcinizden bilgi alınız

WINSTA MODÜLER TESİSAT SİSTEMİ

FARKLI UYGULAMA ÖRNEKLERİ

220VAC ŞEBEKE

DOWNLIGHT BAĞLANTILARINDA

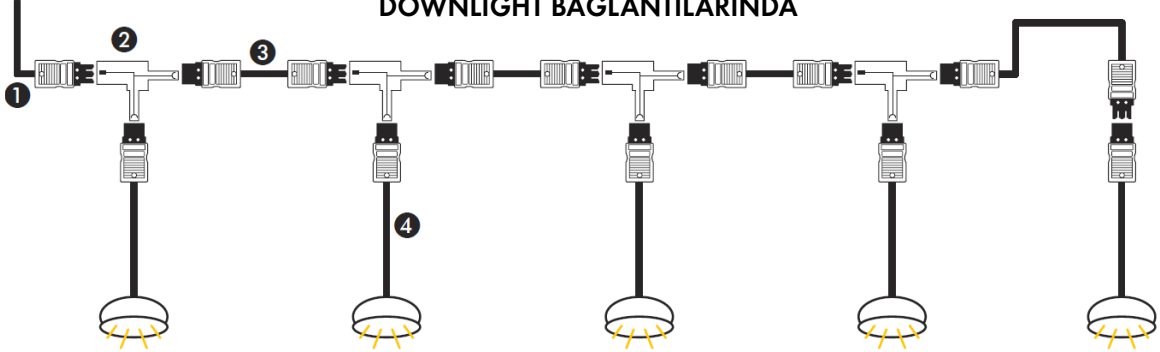

380VAC 3 FAZ ŞEBEKE

YÜKSELTİLMİŞ DÖŞEME UYGULAMALARINDA

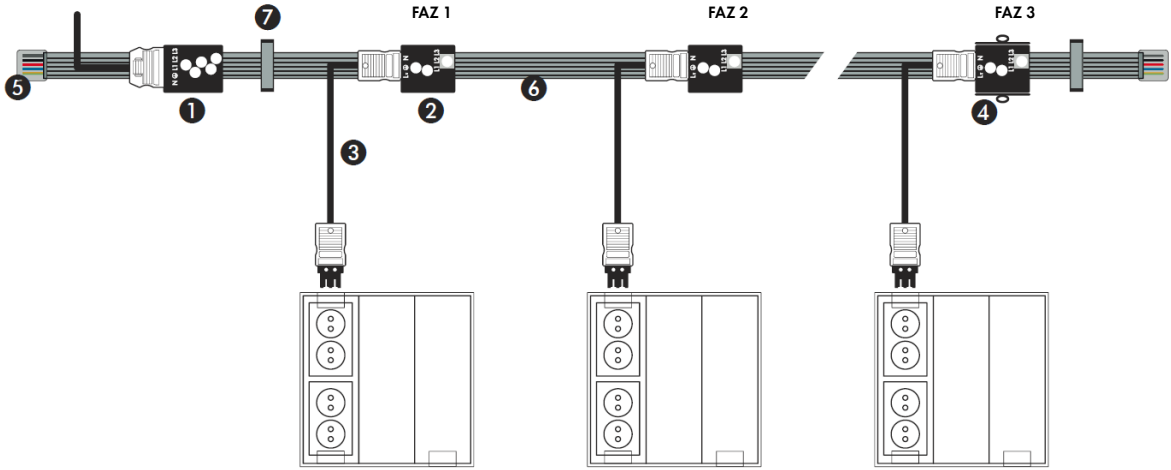

TEKLİ ANAHTAR DAĞITIM TESİSATLARINDA

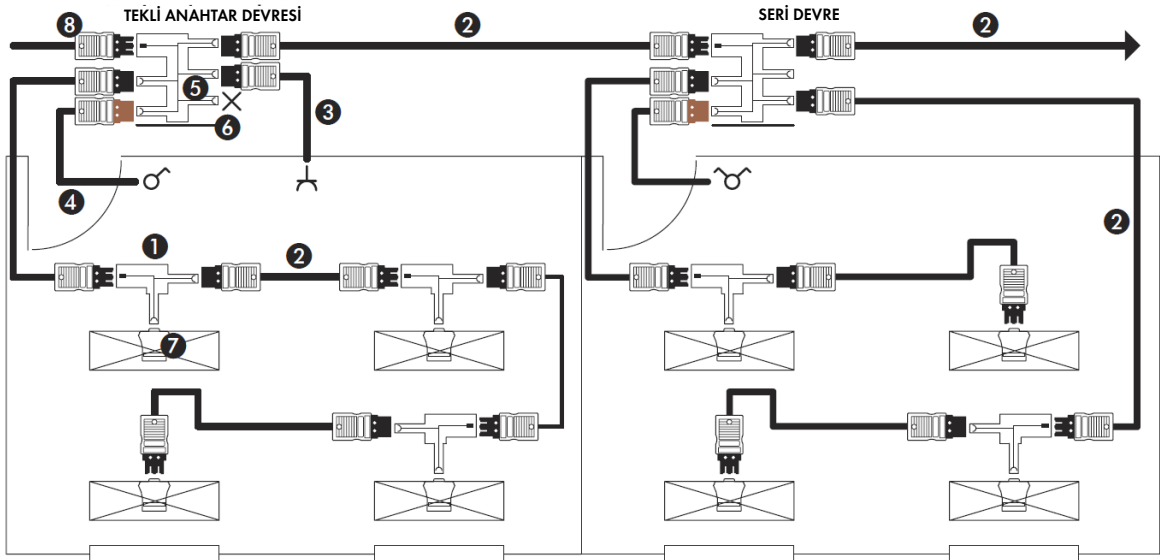

220VAC ŞEBEKE
+ DALI HATTI

DALI UYGULAMALARINDA

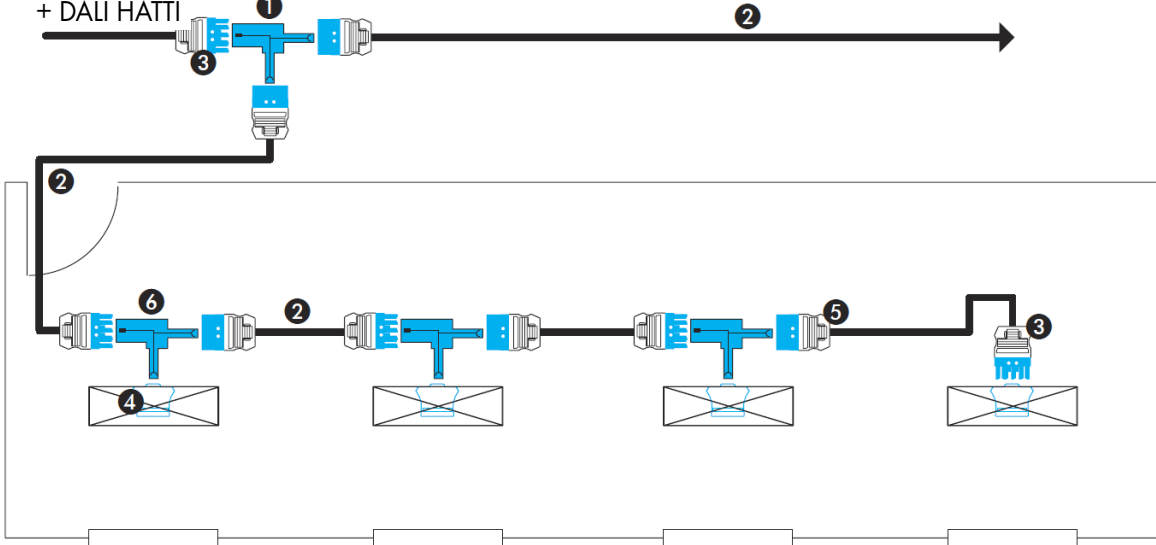

TEK FAZ ŞEBEKE/UPS DAĞITIM - SÜPERMARKET KASA UYGULAMASI

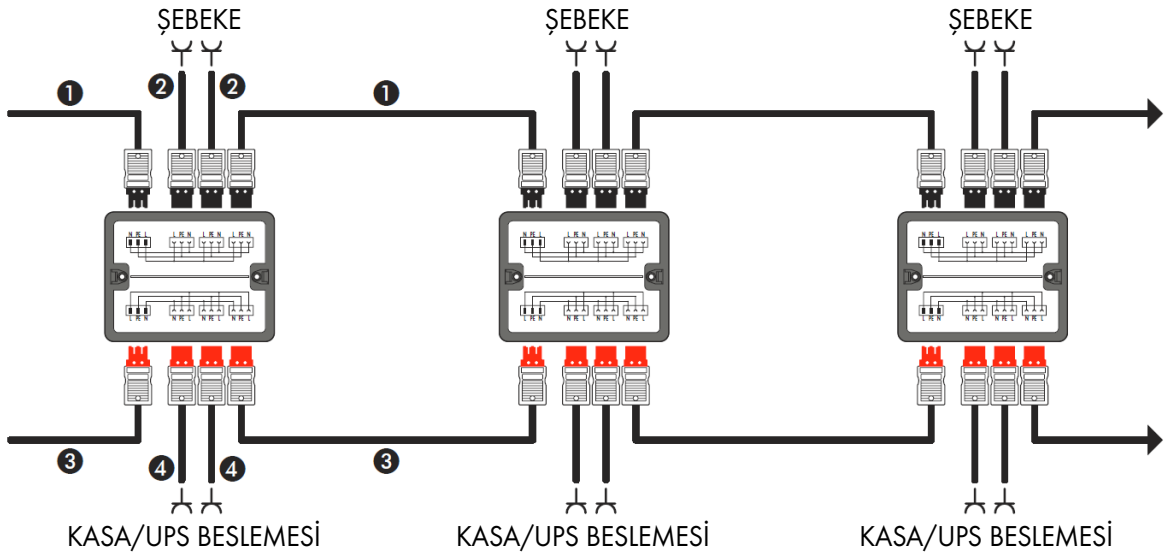

YÜKSELTİLMİŞ DÖŞEME 3 FAZ DAĞITIM UYGULAMASI

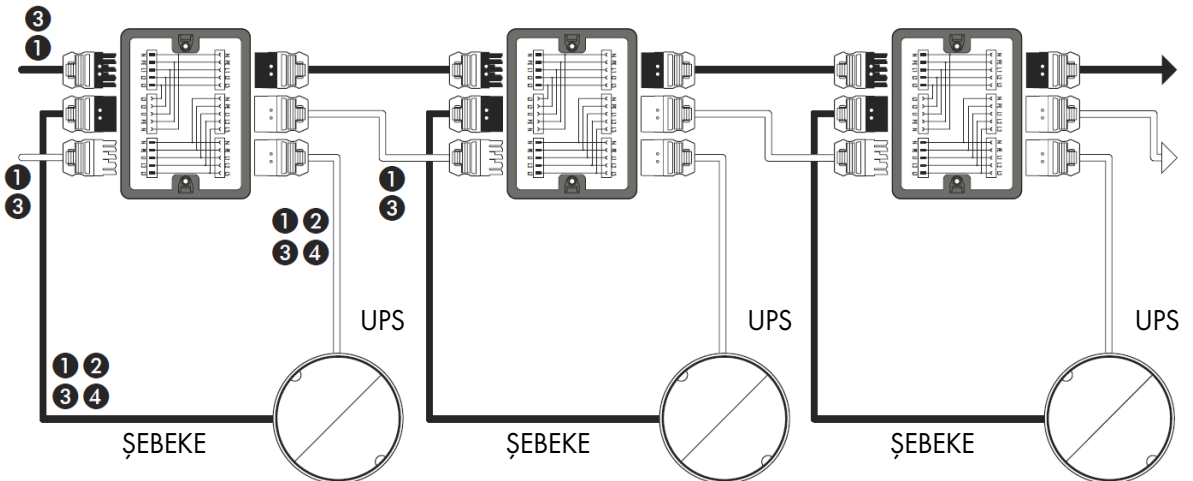

BUAT KLEMENSLERİ

BİNA TESİSAT KLEMENS ve KONNEKTÖRLERİ

Ürün Kodu	Açıklama	Kesit	Paket	Birim Fiyat
BUAT KLEMENSLERİ				
273-403	3 x 4 mm ² buat klemensi, gri	4	500	1,36 TL
773-106	6 x 2,5 mm ² buat klemensi, mor / saydam	2,5	500	0,81 TL
773-173	3 x 6 mm ² buat klemensi, kırmızı / saydam	6	500	1,68 TL
773-332	773 serisi için sabitleme kartuşu	-	50	1,93 TL
2273-202	2 x 2,5 mm ² buat klemensi	1,5	1.000	0,42 TL
2273-203	3 x 2,5 mm ² buat klemensi	2,5	1.000	0,45 TL
2273-204	4 x 2,5 mm ² buat klemensi	2,5	1.000	0,56 TL
2273-205	5 x 2,5 mm ² buat klemensi	2,5	500	0,62 TL
2273-208	8 x 2,5 mm ² buat klemensi	2,5	100	1,36 TL
2273-500	2273 serisi için ray sabitleme kartuşu	-	50	2,21 TL
222 SERİSİ ÇOK AMAÇLI KONNEKTÖR				
222-412	2 x 4 mm ² buat ve çok amaçlı klemens	2,5 - 4	500	0,93 TL
222-413	3 x 4 mm ² buat ve çok amaçlı klemens	2,5 - 4	500	1,20 TL
222-415	5 x 4 mm ² buat ve çok amaçlı klemens	2,5 - 4	400	1,90 TL
ZİL ve SESELDİRME TESİSATI KONNEKTÖRLERİ				
243-112	243 serisi için sabitleme kartuşu, 4 konnektörlük	-	50	1,06 TL
243-113	243 serisi için sabitleme kartuşu, 6 konnektörlük	-	50	1,15 TL
243-204	4 x 0,8 mm ² konnektör, koyu gri	0,6 - 0,8	1.000	0,65 TL
243-208	8 x 0,8 mm ² konnektör, koyu gri	0,6 - 0,8	1.000	1,01 TL
243-504	4 x 0,8 mm ² konnektör, sarı	0,6 - 0,8	1.000	0,65 TL
243-508	8 x 0,8 mm ² konnektör, sarı	0,6 - 0,8	1.000	1,01 TL
243-804	4 x 0,8 mm ² konnektör, kırmızı	0,6 - 0,8	1.000	0,65 TL
243-808	8 x 0,8 mm ² konnektör, kırmızı	0,6 - 0,8	1.000	1,01 TL
AYDINLATMA KONNEKTÖRLERİ				
224-101	2,5 mm ² tek girişli aydınlatma konnektörü, gri	1,5 - 2,5	1.000	0,71 TL
224-104	2,5 mm ² tek girişli aydınlatma konnektörü, siyah, 120°	1,5 - 2,5	100	0,96 TL
224-112	2,5 mm ² çift girişli aydınlatma konnektörü, beyaz	1,5 - 2,5	1.000	0,80 TL
224-114	2,5 mm ² çift girişli aydınlatma konnektörü, siyah, 120°	1,5 - 2,5	100	1,15 TL
224-201	2,5 mm ² iki tarafı yaylı aydınlatma konnektörü, gri	0,5 - 2,5	50	2,00 TL
FİŞ-PRİZ AYDINLATMA KONNEKTÖRÜ				
873-902	L+N kutuplu 2x4 mm ² ve 0,75 mm ² tek damar kablo için, kilitli	0,75 - 4	200	2,85 TL
873-903	L+N+PE kutuplu 2x4 mm ² ve 0,75 mm ² tek damar için, kilitli	0,75 - 4	200	4,86 TL



2273-202



2273-203



2273-204



2273-205



2273-208



273-101



773-173



243-804

243-204



224-112

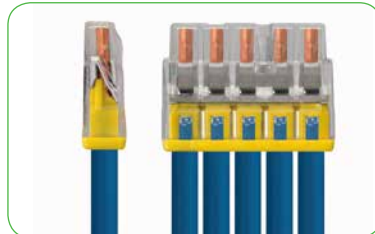

2273 Tanıtım filmi

Şeffaf yapı ile iletkenin tam oturup oturmadığı ve izolasyon penceresi ile de çıplak iletkenlerin tehlike oluşturup oluşturmadığı gözlemlenebilir. Böylece montaj anında bağlantıların güvenliği doğrudan kontrol edilebilir.

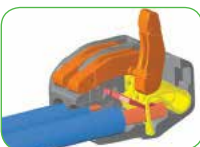

222-413



222 serisi 0,25mm² den 4mm² ye esnek kablolar için çok amaçlı bir klemensdir. Özellikle esnek kablo kullanılan elektrik tesisatlarında buat klemensi olarak ya da makine, asansör, elektrikli uygulamalarda vibrasyon olan her ortamda sıra klemens yerine kullanılabilir. Bakım gerektirmez. 2, 3, 5 kutuplu versiyonları vardır. Raya montaj adaptörü ile ray üzerinde sabit olarak da kullanılabilir.



222 Tanıtım filmi

873-903



873 serisi floresan yada downlight aydınlatma armatürlerinin tak/çıkart bağlantısı için geliştirilmiş tesisat tarafı 2x4mm² ve armatür tarafı 0,75mm² olan 2 yada 3 kutuplu aydınlatma konnektörüdür. Tek damarlı kablolar için

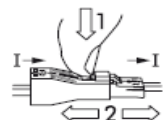

AYDINLATMA ve TESİSAT KONNEKTÖRLERİ

Ürün Kodu	Açıklama	Kesit	Paket	Birim Fiyat
WINSTA MINI, MODÜLER TESİSAT KONNEKTÖRLERİ, 1,5 mm², 16 A, CAGE CLAMP®S YAYLI				
890-102	Dişi (soket) konnektör, 2 kutuplu, kablo muhafaza kapaklı	1,5	50	9,28 TL
890-103	Dişi (soket) konnektör, 3 kutuplu, kablo muhafaza kapaklı	1,5	50	11,15 TL
890-105	Dişi (soket) konnektör, 5 kutuplu, kablo muhafaza kapaklı	1,5	50	17,83 TL
890-112	Erkek (fiş) konnektör, 2 kutuplu, kablo muhafaza kapaklı	1,5	50	8,21 TL
890-113	Erkek (fiş) konnektör, 3 kutuplu, kablo muhafaza kapaklı	1,5	50	10,77 TL
890-115	Erkek (fiş) konnektör, 5 kutuplu, kablo muhafaza kapaklı	1,5	50	15,46 TL
890-205	Dişi (soket) konnektör, 5 kutuplu	1,5	50	12,07 TL
890-215	Erkek (fiş) konnektör, 2 kutuplu	1,5	50	9,48 TL
890-702	Ankastre Geçmeli tip, 5 kutuplu	1,5	50	5,61 TL
890-703	Ankastre Geçmeli tip, 3 kutuplu	1,5	100	7,18 TL
890-705	Ankastre Geçmeli tip, 5 kutuplu	1,5	50	11,96 TL
890-712	Ankastre Geçmeli tip erkek konnektör, 2 kutuplu	1,5	50	5,05 TL
890-713	Ankastre Geçmeli tip erkek konnektör, 3 kutuplu	1,5	100	6,37 TL
890-715	Ankastre Geçmeli tip erkek konnektör, 5 kutuplu	1,5	50	10,11 TL
WINSTA MIDI, MODÜLER TESİSAT KONNEKTÖRLERİ, 2x4 mm², 25 A, CAGE CLAMP®S YAYLI				
770-101	Konnektör kilidi, elle açılabilen tip	-	100 (4x25)	0,63 TL
770-103	Dişi (soket) konnektör, 3 kutuplu, kablo muhafaza kapaklı	0,5 - 4	25	11,80 TL
770-104	Dişi (soket) konnektör, 4 kutuplu, kablo muhafaza kapaklı	0,5 - 4	25	15,60 TL
770-105	Dişi (soket) konnektör, 5 kutuplu, kablo muhafaza kapaklı	0,5 - 4	25	18,64 TL
770-113	Erkek (fiş) konnektör, 3 kutuplu, kablo muhafaza kapaklı	0,5 - 4	25	11,03 TL
770-114	Erkek (fiş) konnektör, 4 kutuplu, kablo muhafaza kapaklı	0,5 - 4	25	14,07 TL
770-115	Erkek (fiş) konnektör, 5 kutuplu, kablo muhafaza kapaklı	0,5 - 4	25	15,60 TL
770-202	Dişi (soket) konnektör, 2 kutuplu	0,5 - 4	100	5,63 TL
770-203	Dişi (soket) konnektör, 3 kutuplu	0,5 - 4	100	6,42 TL
770-204	Dişi (soket) konnektör, 4 kutuplu	0,5 - 4	50	9,50 TL
770-205	Dişi (soket) konnektör, 5 kutuplu	0,5 - 4	50	10,94 TL
770-212	Erkek (fiş) konnektör, 2 kutuplu	0,5 - 4	100	4,79 TL
770-213	Erkek (fiş) konnektör, 3 kutuplu	0,5 - 4	100	5,65 TL
770-214	Erkek (fiş) konnektör, 4 kutuplu	0,5 - 4	50	7,61 TL
770-215	Erkek (fiş) konnektör, 5 kutuplu	0,5 - 4	50	9,05 TL
770-383	Winsta 3 kutuplu montaj el aleti	-	1	Sorunuz
770-606	T - tipi dağıtım konnektörü, 3 kutuplu	-	50	12,93 TL
770-611	3 faz dağıtım konnektörü, faz seçim özelliği	0,5 - 4	10	52,49 TL
770-621	T - tipi dağıtım konnektörü, 5 kutuplu	-	25	22,06 TL
770-626	T - tipi dağıtım konnektörü, 4 kutuplu	-	25	17,49 TL
770-631	Dağıtım kutusu, boş	0,5 - 4	1	51,74 TL
770-633	H - tipi dağıtım konnektörü, 3 kutuplu	-	50	21,30 TL
770-640	3 faz dağıtım konnektörü	0,5 - 4	10	83,31 TL
770-703	Geçmeli tip, 3 kutuplu	0,5 - 4	100	7,23 TL
770-704	Geçmeli tip, 4 kutuplu	0,5 - 4	100	9,59 TL
770-705	Geçmeli tip, 5 kutuplu	0,5 - 4	100	11,95 TL
770-713	Geçmeli tip erkek konnektör, 3 kutuplu	0,5 - 4	100	6,09 TL
770-114	Erkek (fiş) konnektör, 4 kutuplu, kablo muhafaza kapaklı	0,5 - 4	25	14,07 TL
770-715	Geçmeli tip erkek konnektör, 5 kutuplu	0,5 - 4	100	10,27 TL

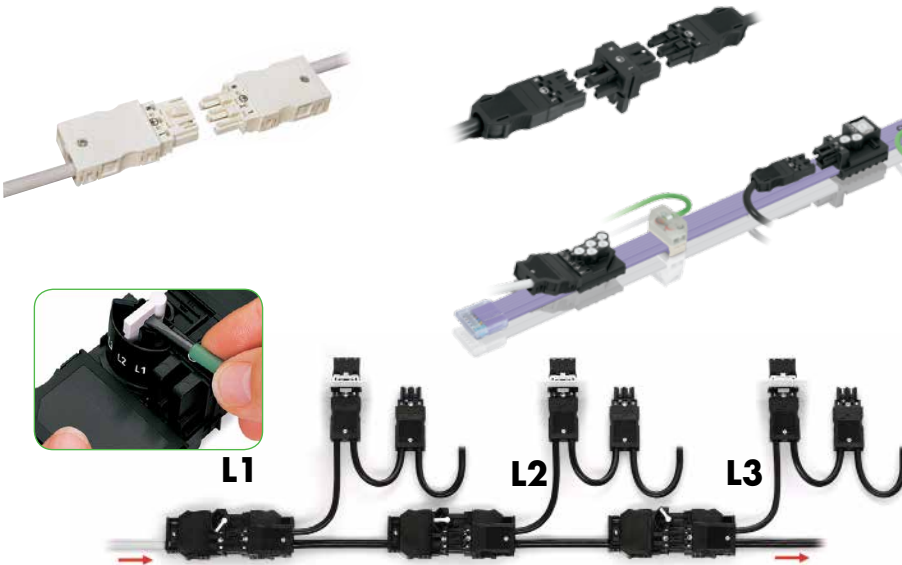

Winsta ürünleri ile bina tesisatlarında kullanılan kontrol üniteleri komple kapalı ve önceden testleri yapılmış, sahada açılmasına gerek kalmadan montaja hazır üniteler haline getirilebilir. Bu tak/kullan mantığı, sahadaki her türlü hata, zaman kaybı ve kalifiye işçilik problemlerini ortadan kaldırır. Diğer bir uygulamada ise 25A'lık dağıtım ve aydınlatma busbarı yerine aşağıdaki gibi faz değişim elemanları ile bir hat üzerindeki 3 faz dağıtımını daha önce hiç olmadığı esneklik ve maliyet anlayışı ile dağıtmak mümkün. Üstelik %50 gibi maliyet avantajları ile...

WINSTA® Dağıtım Kutuları

Kişisel çözümler için ideal

Standart aydınlatma ve priz dağıtım çözümleri için Winsta ailesi içerisinde hazır dağıtım kutuları mevcuttur. **WINSTA®** sistem bu alanda son derece ekonomik çözümler sunar.

Daha karmaşık yada firmaya /projeye özgü uygulamalar için ise Winsta dağıtım kutuları ile kendi çözümünüzü oluşturmak oldukça kolay ve ekonomiktir.

Farklı uygulama örneklerini sayfa 38' de bulabilirsiniz.

Kendi çözümlerinizi oluşturmak için ihtiyacınız olan boş bir Winsta dağıtım kutusu (770-631) seçmek ve bunu nasıl bir çözüme kavuşturacağınız konusunda bir WAGO satış temsilcisi ile görüşmenizdir.



3 kutup için el aleti
770-383

WINSTA® Dağıtım kutuları versiyonları

Versiyon 1:

2-, 3-, 4- and 5-kutuplu WINSTA® MIDI fiş/soketleri ile uyumlu standart versiyon.

Versiyon 2:

2-, 3-, 4- and 5-kutuplu WINSTA® MIDI fiş/soketleri ile uyumlu ve DIN 35 ray montaj aparatlı (elektronik modül montajı için) olan versiyondur.

Boş kutu



Soketlerin montajı



İç kablolama



Yan duvar hazırlama



Yan duvar yerleşimi



AYDINLATMA ve FONKSİYONEL DAĞITIM KUTULARI

Ürün Kodu	Açıklama	Kesit	Paket	Birim Fiyat
WINSTA MODÜLER DAĞITIM KUTULARI				
770-631	Dağıtım kutusu, boş	0,5 - 4	1	51,74 TL
770-631/130-000	Priz ve aydınlatma tesisatı dağıtım kutusu	4	1	190,87 TL
770-631/309-000	Motion ve presence dedektör hattı 2 lamba için	4	1	116,93 TL
770-631/311-000	Şebeke / UPS için tek faz dağıtım kutusu	4	1	202,18 TL
770-631/312-000	Şebeke / UPS için tek faz dağıtım kutusu	4	1	223,30 TL
770-631/313-000	DALI otomasyon ve besleme hattı dağıtım kutusu	4	1	244,43 TL
770-631/315-000	4 hat tek faz sigorta korumalı dağıtım kutusu	4	1	264,04 TL
770-632/100-000	Labara. ve IT masaları için aşırı gerilim korumalı (5kA) dağıtım kutusu	4	1	602,78 TL
5119-9830/001	Fancoil fan devir ayarı ve besleme kutusu, 1 fancoil bağlantılı	4	1	84,87 €
5119-9830/002	Fancoil fan devir ayarı ve besleme kutusu, 2 fancoil bağlantılı	4	1	90,07 €
5119-9830/004	Fancoil fan devir ayarı ve besleme kutusu, 4 fancoil bağlantılı	4	1	124,04 €

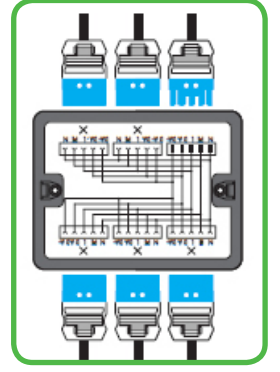

770-631/313-000

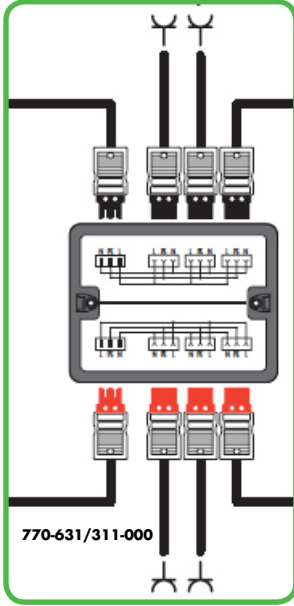

770-631/311-000

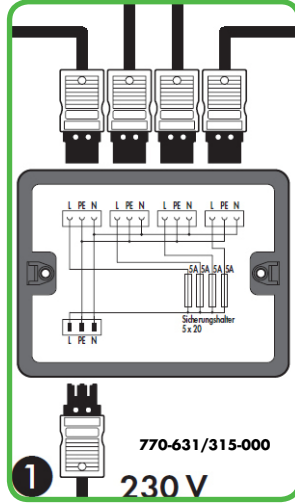

770-631/315-000

230 V

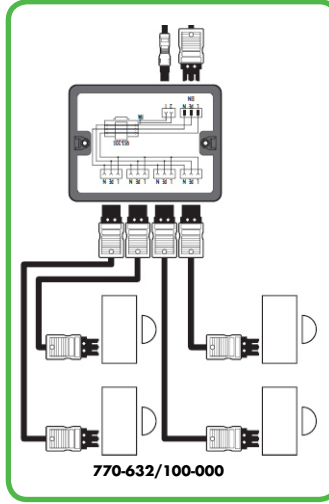

770-632/100-000

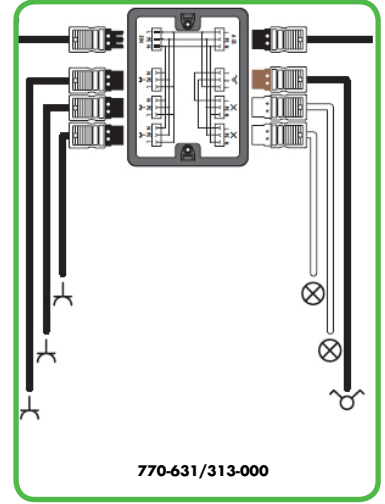

770-631/313-000

BMS KONTROLLÜ ve RÖLELİ FCU KABLOLAMA KUTUSU

- 3 x 14,5 x 20cm (YxGxU) boyutlar
- ABS, V0 yanmaz ve halojen free malzeme
- WAGO teknolojisi ile yüksüksüz bağlantı
- 8A kontaklı röleler
- Her bir fancoil için bir röle kontağı
- Sigorta korumalı besleme hattı
- Tek kutuda 1-2-4 fancoil besleme seçenekleri
- Tüm bağlantılar tak/çıkartılabilir
- Kullanıcı için detaylı montaj etiketi
- WAGO kalite ve güvencesi

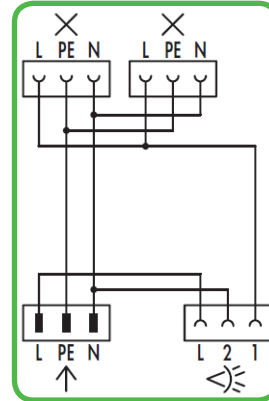

770-631/309-000

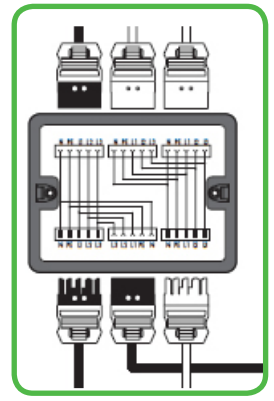

770-631/312-000

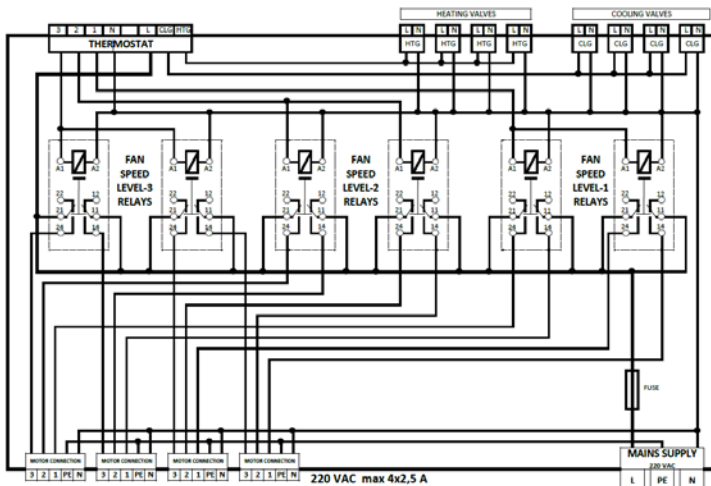

5119-9830/004



Aşağıdaki uygulamada ise buata gerek kalmadan tüm armatürler min. kablo kullanımı ve işçilik ile monte edilebilmektedir. Açılmadan monte edilen armatürler zarar görmemektedir. Winsta ürün kitabı ve uygulama kitapçığı için arayınız.

picoMAX®

Yeni Bağlantı Sistemi

Teknoloji tüm gereksinimleri sağlayacak kadar özelleştirilebilir mi ?

EVET !..

picoMAX® – Yeni bağlantı sistemi

- Kompakt dizayn: %30 daha küçük boyutlar
- Yenilikçi izolasyon malzemesi yüksek sıcaklık ve gerilmelerde güvenli çalışma sağlar
- Otomatik kilitleme sistemi 20 G ye kadar ultra yüksek vibrasyona dayanım sağlar
- CAGE CLAMP® S bağlantısı ile yüksük yok
- Bacak aralığı: 3.5 mm, 5.0 mm ve 7.5 mm
- Dahili kodlama sistemi ile hatalı bağlantıya karşı %100 koruma
- Panel geçiş modülleri ile modüler sistem çözümleri
- Tek bir header içerisine kutup kaybı olmadan birden fazla konektör takılabilir

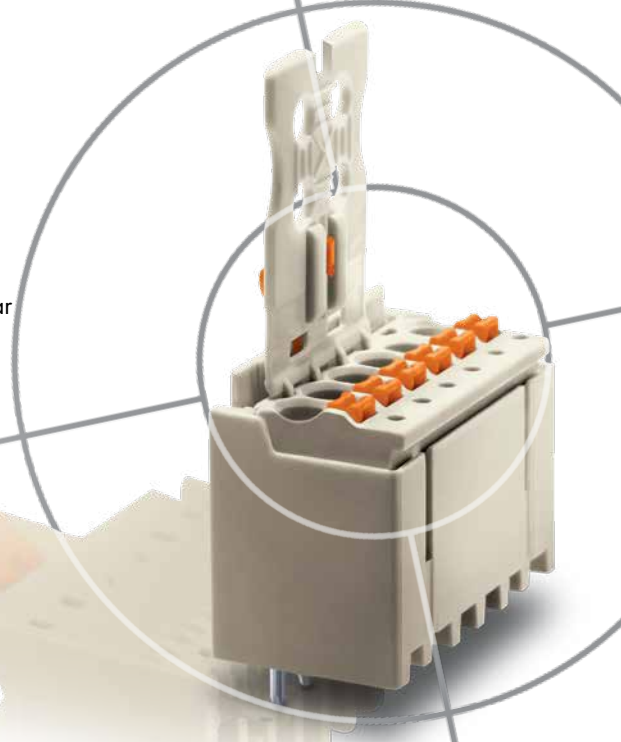

picoMAX® eCOM – Takılabilir PCB klemens

- Modüler çalışma ile birlikte ekonomi sunar
- Üst seviyede verimli çalışma sunan dişi konektörler ve CAGE CLAMP® S yapısı ile verimli bağlantı
- Dişi konektörler kutup kaybı olmadan yan yana takılabilirler

picoMAX® – Yüksek verimlilik demektir

- Kompakt, ekonomik ve universal
- Basma butonlu yapısı ile basit kullanım sunar ve her ortamda kullanılabilir
- Through-Hole Reflow lehimleme ile SMT lehimleme uygulamaları beraber kullanılabilir



Daha fazla bilgi için
picoMAX® video
www.picomax.info

2060 Serisi LED PCB Klemens

Zamanın kıymetini
bilenler için !

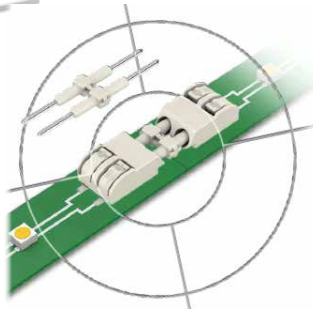

Yeni 2060 serisi kuplaj
aparatu ile iki ayrı LED
kartını birbirine ekleyip
uzatabilirsiniz

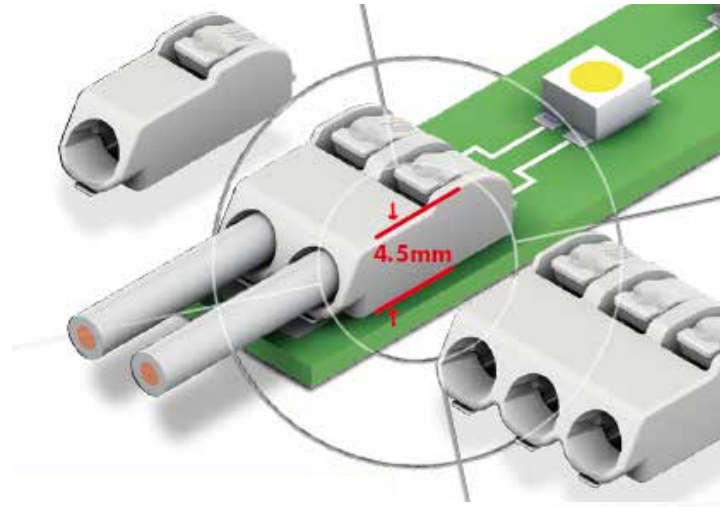

- Basma butonlu PCB klemens
- Kablo kesit değeri 0.2 - 0.75 mm² arasındadır
- 1- den 3- kutba kadar olduğu gibi yan yana kutup kaybı olmadan montaj mümkündür.
- Sadece 4.5 mm yüksekliği ile gölge yapmaz
- 9A e kadar kullanılabilir.
- CAGE CLAMP® S bağlantısı ile yüksüksüz, vibrasyona dayanıklı ve tek damarlar için el ile montaj.



Daha fazla bilgi için
filmi izleyiniz

- Basma butonlu yapısı ile akıllı ve kolay kullanım
- Son derece kompakt yapıda
- LED uygulamalarında hız, kalite ve güvenli kullanım için

PCB KLEMENS ve KONNEKTÖRLERİ

Ürün Kodu	Açıklama	Kesit	Paket	Birim Fiyat
2059 SERİSİ 0,2 - 0,75 mm² BAĞLANTI KESİTLİ, SMD PCB KLEMENS 160V/9A				
2059-301/998-403	1 kutuplu SMD klemens, bacak aralığı 3 mm, beyaz	0,14 - 0,34	2650	0,41 €
2059-302/998-403	2 kutuplu SMD klemens, bacak aralığı 3 mm, beyaz	0,14 - 0,34	1.750	0,62 €
2059-303/998-403	3 kutuplu SMD klemens, bacak aralığı 3 mm, beyaz	0,14 - 0,34	1.750	0,92 €
2060 SERİSİ 0,2 - 0,75 mm² BAĞLANTI KESİTLİ, SMD PCB KLEMENS 160V/9A				
2060-401/998-404	1 kutuplu SMD klemens, bacak aralığı 4 mm, beyaz	0,2 - 0,75	1.500	0,36 €
2060-402/998-404	2 kutuplu SMD klemens, bacak aralığı 4 mm, beyaz	0,2 - 0,75	1.000	0,46 €
2060-403/998-404	3 kutuplu SMD klemens, bacak aralığı 4 mm, beyaz	0,2 - 0,75	750	0,67 €
2060-421/998-404	1 kutuplu SMD klemens, bacak aralığı 4 mm, siyah	0,2 - 0,75	1.500	0,41 €
2060-422/998-404	2 kutuplu SMD klemens, bacak aralığı 4 mm, siyah	0,2 - 0,75	1.000	0,62 €
2060-423/998-404	3 kutuplu SMD klemens, bacak aralığı 4 mm, siyah	0,2 - 0,75	750	0,92 €
2060-802/998-404	2 kutuplu SMD klemens, bacak aralığı 8 mm, beyaz, 630V 6kV	0,2 - 0,75	750	0,72 €
2060 SERİSİ 0,2 - 0,75 mm² BAĞLANTI KESİTLİ, PCB KLEMENS 160V/9A				
2060-1401/998-404	1 kutuplu SMD klemens, bacak aralığı 4 mm, beyaz	0,2 - 0,75	1.200	0,46 €
2060-1402/998-404	2 kutuplu SMD klemens, bacak aralığı 4 mm, beyaz	0,2 - 0,75	750	0,74 €
2060-1403/998-404	3 kutuplu SMD klemens, bacak aralığı 4 mm, beyaz	0,2 - 0,75	550	1,11 €
2060-1421/998-404	1 kutuplu SMD klemens, bacak aralığı 4 mm, siyah	0,2 - 0,75	1.200	0,46 €
2060-1422/998-404	2 kutuplu SMD klemens, bacak aralığı 4 mm, siyah	0,2 - 0,75	750	0,74 €
2060-1423/998-404	3 kutuplu SMD klemens, bacak aralığı 4 mm, siyah	0,2 - 0,75	550	1,11 €
2060-1802/998-404	2 kutuplu SMD klemens, bacak aralığı 8 mm, beyaz, 630V/6kV	0,2 - 0,75	1200	0,92 €
2060-1822/998-404	2 kutuplu SMD klemens, bacak aralığı 8 mm, siyah, 630V/6kV	0,2 - 0,75	1200	0,92 €
2061 SERİSİ 0,5 - 1,5 mm² BAĞLANTI KESİTLİ, SMD PCB KLEMENS 320V/12A				
206-860	Montaj el aleti, 2060 serisi için	-	5	9,23 €
206-861	Montaj el aleti, 2061 serisi için	-	5	9,23 €
2060-902	2 kutuplu, kuplaj aparatı	-	50	0,37 €
2060-903	3 kutuplu, kuplaj aparatı	-	50	0,56 €
2060-904	4 kutuplu, kuplaj aparatı	-	50	0,76 €
2060-906	6 kutuplu, kuplaj aparatı	-	50	1,16 €
2061-601/998-404	1 kutuplu SMD klemens, bacak aralığı 6 mm, beyaz	0,5 - 1,5	1.000	0,62 €
2061-602/998-404	2 kutuplu SMD klemens, bacak aralığı 6 mm, beyaz	0,5 - 1,5	600	0,97 €
2061-603/998-404	3 kutuplu SMD klemens, bacak aralığı 6 mm, beyaz	0,5 - 1,5	450	1,33 €
2061-621/998-404	1 kutuplu SMD klemens, bacak aralığı 6 mm, siyah	0,5 - 1,5	1.000	0,62 €
2061-622/998-404	2 kutuplu SMD klemens, bacak aralığı 6 mm, siyah	0,5 - 1,5	600	0,97 €
2061-623/998-404	3 kutuplu SMD klemens, bacak aralığı 6 mm, siyah	0,5 - 1,5	450	1,33 €
3,5 mm Bacak Aralıklı, Basma Butonlu, 0,2-1,5 mm² ve 17,5A				
2081-1102	2 kutuplu, düz	1,5	50	1,25 TL
2081-1103	3 kutuplu, düz	1,5	50	1,87 TL
2081-1104	4 kutuplu, düz	1,5	50	2,49 TL
2081-1105	5 kutuplu, düz	1,5	50	3,12 TL
2081-1106	6 kutuplu, düz	1,5	50	3,74 TL
2081-1108	8 kutuplu, düz	1,5	50	4,99 TL
2081-1112	12 kutuplu, düz	1,5	50	7,48 TL
2081-1202	2 kutuplu, 90°	1,5	50	1,25 TL
2081-1203	3 kutuplu, 90°	1,5	25	1,87 TL
2081-1204	4 kutuplu, 90°	1,5	50	2,49 TL
2081-1205	5 kutuplu, 90°	1,5	50	3,12 TL
2081-1206	6 kutuplu, 90°	1,5	50	3,74 TL
2081-1208	8 kutuplu, 90°	1,5	50	4,99 TL
2081-1212	12 kutuplu, 90°	1,5	50	7,48 TL
Farklı bacak tipleri ve THR versiyonları için satış temsilcinizden bilgi alınız				
7,5mm Bacak Aralıklı, Kollu, 0,5-6 mm² ve 41A				
2706-152	Tek giriş, tek çıkış klemens, snap-in ayaklı sonlandırma, mavi	1,5	300	6,23 TL
2706-153	Tek giriş, tek çıkış klemens, snap-in ayaklı sonlandırma, sarı - yeşil	1,5	300	9,36 TL
2706-154	Çift giriş, çift çıkış klemens, flanşlı, gri	1,5	300	12,48 TL
2706-155	Çift giriş, çift çıkış klemens, flanşlı, mavi	1,5	300	15,59 TL
2706-156	Çift giriş, çift çıkış klemens, flanşlı, sarı - yeşil	1,5	300	18,71 TL
2706-157	Çift giriş, çift çıkış klemens, snap-in ayaklı, gri	1,5	300	21,82 TL
2706-158	Çift giriş, çift çıkış klemens, snap-in ayaklı, mavi	1,5	300	24,95 TL
YÜKSEK AKIM PCB KLEMENSLERİ 16mm² kesit ve 76A akım kapasitesine kadar				
745-102	Bacak aralığı 5mm, 2 lehim bacağı / flanşsız, 2 li modül, gri (20 A)	4	230	4,05 TL
745-103	Bacak aralığı 5mm, 2 lehim bacağı / flanşsız, 3 lü modül, gri (20A)	4	160	5,59 TL
745-104	Bacak aralığı 5mm, 2 lehim bacağı / flanşsız, 4 lü modül, gri (20A)	4	120	7,13 TL
745-801	Bacak aralığı 5mm, 2 lehim bacağı / tekli modül, gri (20A)	4	200(2x100)	1,76 TL
745-803	Bacak aralığı 5mm, 2 lehim bacağı / tekli modül, açık gri (20A)	4	200(2x100)	1,86 TL
745-804	Bacak aralığı 5mm, 2 lehim bacağı / tekli modül, mavi (20A)	4	200(2x100)	1,86 TL



2060-401/998-404



2060-403/998-404



2060-802/998-404



2060-1802/998-404



206-86x



2060-903



2081-1206



THR ve iki bacaklı versiyon



2706-0154



745 serisi

PCB KLEMENS ve KONNEKTÖRLERİ

PCB KLEMENS ve KONNEKTÖRLERİ				
Ürün Kodu	Açıklama	Kesit	Paket	Birim Fiyat
745-100	Bacak aralığı 5 ve 7.5 mm tekli modüller için sonlandırma plakası	-	100	0,38 TL
745-140	Bacak aralığı 5 ve 7.5 mm tekli modüller için sabitleme flanşlı	-	100	0,42 TL
745-152	Bacak aralığı 7.5mm, 2 lehim bacağı, flanşsız, 2 li modül, gri (20A)	4	160	4,29 TL
745-153	Bacak aralığı 7.5mm, 2 lehim bacağı, flanşsız, 3 lü modül, gri (20A)	4	110	5,91 TL
745-154	Bacak aralığı 7.5mm, 2 lehim bacağı, flanşsız, 4 lü modül, gri (20A)	4	80	7,54 TL
745-181	1-3 tarak tipi köprü çubuğu	4	250 (5x50)	0,80 TL
745-182	2 sıralı tarak tipi köprü çubuğu	4	250 (5x50)	0,52 TL
745-183	3 sıralı tarak tipi köprü çubuğu	4	250 (5x50)	0,80 TL
745-184	4 sıralı tarak tipi köprü çubuğu	4	200 (4x50)	1,07 TL
745-191	1-3 tarak tipi köprü çubuğu	4	250 (5x50)	1,12 TL
745-192	2 sıralı tarak tipi köprü çubuğu	4	250 (5x50)	0,67 TL
745-194	4 sıralı tarak tipi köprü çubuğu	4	200 (4x50)	1,39 TL
745-807	Bacak aralığı 5mm, 2 lehim bacağı / tekli modül, toprak	4	200(2x100)	1,86 TL
745-808	Bacak aralığı 5mm, 2 lehim bacağı / tekli modül, açık yeşil (20 A)	4	200(2x100)	1,86 TL
745-811	Bacak aralığı 7.5mm, 2 lehim bacağı tekli modül, gri (20A)	4	200(2x100)	1,77 TL
745-813	Bacak aralığı 7.5mm, 2 lehim bacağı tekli modül, açık gri (20A)	4	200(2x100)	1,83 TL
745-814	Bacak aralığı 7.5mm, 2 lehim bacağı tekli modül, mavi (20A)	4	200(2x100)	1,83 TL
745-817	Bacak aralığı 7.5mm, 2 lehim bacağı tekli modül, toprak (20A)	4	200(2x100)	1,83 TL
745-818	Bacak aralığı 7.5mm, 2 lehim bacağı tekli modül, açık yeşil (20A)	4	200(2x100)	1,83 TL
*Max. kutup 12' dir. Diğer kutup, kesit, bacak aralıklı Yüksek Akım PCB Klemensleri için ve 10' lu köprü için fiyat sorunuz.				
YÜKSEK AKIM PCB KLEMENSLERİ 16mm² kesit ve 76A akım kapasitesine kadar				
2716-102	Bacak aralığı 10mm, kollu, 2 kutuplu	16	65	9,78 TL
2716-103	Bacak aralığı 10mm, kollu, 3 kutuplu	16	40	14,64 TL
2716-104	Bacak aralığı 10mm, kollu, 4 kutuplu	16	30	19,49 TL
2716-105	Bacak aralığı 10mm, kollu, 5 kutuplu	16	25	24,42 TL
2716-106	Bacak aralığı 10mm, kollu, 6 kutuplu	16	20	29,27 TL
2716-108	Bacak aralığı 10mm, kollu, 8 kutuplu	16	15	39,04 TL
2716-205	Bacak aralığı 15mm, kollu, 5 kutuplu	16	15	25,68 TL
2716-208	Bacak aralığı 15mm, kollu, 8 kutuplu	16	10	41,06 TL
**Diğer kutup sayılı klemensler, köprülenebilir tipler ve renk alternatifleri için lütfen fiyat sorunuz.				
CAGE CLAMP®S BAĞLANTILI PCB KLEMENSLER				
804-102	Bacak aralığı 5mm, basma düğmeli 1 iletkenli klemens, 2 kutuplu	2,5	420(4x105)	1,72 TL
804-103	Bacak aralığı 5mm, basma düğmeli 1 iletkenli klemens, 3 kutuplu	2,5	280 (4x70)	2,59 TL
804-104	Bacak aralığı 5mm, basma düğmeli 1 iletkenli klemens, 4 kutuplu	2,5	220 (4x55)	3,29 TL
804-105	Bacak aralığı 5mm, basma düğmeli 1 iletkenli klemens, 5 kutuplu	2,5	180 (4x45)	4,11 TL
804-302	Bacak aralığı 7.5mm, basma düğmeli 1 iletkenli klemens, 2 kutuplu	2,5	320 (4x80)	1,81 TL
804-303	Bacak aralığı 7.5mm, basma düğmeli 1 iletkenli klemens, 3 kutuplu	2,5	220 (4x55)	4,22 TL
804-304	Bacak aralığı 7.5mm, basma düğmeli 1 iletkenli klemens, 4 kutuplu	2,5	160 (4x40)	3,53 TL
804-305	Bacak aralığı 7.5mm, basma düğmeli 1 iletkenli klemens, 5 kutuplu	2,5	120 (4x30)	4,30 TL
**Max. kutup sayısı 12' dir. Diğer kutup sayılı PCB Klemensler ve renk alternatifleri için lütfen fiyat sorunuz.				
ÇİFT KATLI PCB KLEMENSLERİ				
736-102	Bacak aralığı 5mm, çift katlı klemens, 2x2 kutuplu, gri	2,5	161	6,55 TL
736-103	Bacak aralığı 5mm, çift katlı klemens, 3x2 kutuplu, gri	2,5	112	9,03 TL
736-104	Bacak aralığı 5mm, çift katlı klemens, 4x2 kutuplu, gri	2,5	84	11,39 TL
736-302	Bacak aralığı 5mm, çift katlı klemens, 2x2 kutuplu, turuncu	2,5	161	6,55 TL
736-303	Bacak aralığı 5mm, çift katlı klemens, 3x2 kutuplu, turuncu	2,5	112	9,03 TL
736-304	Bacak aralığı 5mm, çift katlı klemens, 4x2 kutuplu, turuncu	2,5	84	11,39 TL
*Max. kutup sayısı 24x2' dir. Diğer kutup sayılı çift katlı PCB Klemensler ve 7,5-10mm bacak aralığı alternatifleri için lütfen fiyat sorunuz.				
PCB KLEMENS DİZİLERİ (elektronik balast ve diğer PCB uygulamaları için)				
250-102	3.5mm, basma düğmeli 1 iletkenli PCB klemensler, 2 kutuplu	1,5	(4x140)	1,39 TL
250-103	3.5mm, basma düğmeli 1 iletkenli PCB klemensler, 3 kutuplu	1,5	(4x100)	1,86 TL
250-104	3.5mm, basma düğmeli 1 iletkenli PCB klemensler, 4 kutuplu	1,5	(4x75)	2,59 TL
250-402	2.5mm, basma düğmeli 1 iletkenli PCB klemensler, 2 kutuplu	0,8	(4x180)	1,39 TL
250-403	2.5mm, basma düğmeli 1 iletkenli PCB klemensler, 3 kutuplu	0,8	(4x130)	1,86 TL
250-404	2.5mm, basma düğmeli 1 iletkenli PCB klemensler, 4 kutuplu	0,8	(4x100)	2,59 TL
250-502	5.0mm, basma düğmeli 1 iletkenli PCB klemensler, 2 kutuplu	1,5	(4x100)	1,62 TL
250-503	5.0mm, basma düğmeli 1 iletkenli PCB klemensler, 3 kutuplu	1,5	280 (4x70)	2,46 TL
250-504	5.0mm, basma düğmeli 1 iletkenli PCB klemensler, 4 kutuplu	1,5	220 (4x55)	3,19 TL
250-702	5.0mm, basma düğmeli çift katlı PCB klemensler, 2x2 kutuplu	1,5	264 (4x66)	4,35 TL
250-703	5.0mm, basma düğmeli çift katlı PCB klemensler, 3x2 kutuplu	1,5	180 (4x45)	6,53 TL
250-704	5.0mm, basma düğmeli çift katlı PCB klemensler, 4x2 kutuplu	1,5	132 (4x33)	8,71 TL
*Max. kutup sayısı 24' tür. Diğer kutup sayılı PCB Klemensler ve renk alternatifleri için lütfen fiyat sorunuz.				
**Max. kutup sayısı 16' dir. Diğer kutup sayılı PCB Klemensler ve renk alternatifleri için lütfen fiyat sorunuz.				
***Max. kutup sayısı 24x2' dir. Diğer kutup sayılı PCB Klemensler ve renk alternatifleri için lütfen fiyat sorunuz.				
Farklı bacak aralığı alternatifleri için lütfen sorunuz.				



745 serisi



2716-10x



2716-20x



804-10x



736-10x



250-40x



250-70x

PCB KLEMENS ve KONNEKTÖRLERİ

PCB KLEMENS ve MULTI CONNECTION SYSTEM (MCS) KONNEKTÖRLER

Ürün Kodu	Açıklama	Kesit	Paket	Birim Fiyat
MODÜLER DİŞİ PCB KONNEKTÖRLERİ				
243-131	Bacağı lehimli pin, 1 mm yükseklik için	-	1.000	0,12 TL
252-102	3.5mm dişli PCB klemens, 2 kutuplu, 1 mm yükseklik	0,8	320	1,37 TL
252-103	3.5mm dişli PCB klemens, 3 kutuplu, 1 mm yükseklik	0,8	200	1,98 TL
252-104*	3.5mm dişli PCB klemens, 4 kutuplu, 1 mm yükseklik	0,8	150	2,81 TL
252-152	3.5mm dişli PCB klemens, 2 kutuplu, 13.1 mm yükseklik	0,8	320	1,37 TL
252-153	3.5mm dişli PCB klemens, 3 kutuplu, 13.1 mm yükseklik	0,8	200	1,98 TL
252-154*	3.5mm dişli PCB klemens, 4 kutuplu, 13.1 mm yükseklik	0,8	150	2,81 TL
252-902	Lehimli bacak şeridi, 13.1 mm yükseklik için 2 kutuplu	-	500	0,65 TL
252-903*	Lehimli bacak şeridi, 13.1 mm yükseklik için 3 kutuplu	-	500	1,11 TL
252-954	Lehimli bacak, burkulmayı önleyici, 13.1 mm yükseklik, 4' lü	-	1.000	2,58 TL

*Max. kutup sayısı 10' dur. Diğer tipler için lütfen fiyat sorunuz.

744 SERİSİ PCB KLEMENS DİZİLERİ (elektronik balast uygulamaları için)

744-203	Bacak aralığı 3.5mm, 6.4mm yükseklikte, 3 kutuplu, beyaz	1,5	600	1,55 TL
744-204	Bacak aralığı 3.5mm, 6.4mm yükseklikte, 4 kutuplu, beyaz	1,5	400	2,10 TL
744-206	Bacak aralığı 3.5mm, 6.4mm yükseklikte, 6 kutuplu, beyaz	1,5	500	3,15 TL
744-210	Bacak aralığı 3.5mm, 6.4mm yükseklikte, 10 kutuplu, beyaz	1,5	200	5,22 TL

Farklı renk alternatifleri için lütfen sorunuz.

MODÜLER PCB KLEMENSLERİ

235-100	Bacak aralığı 5mm için sonlandırma plakası	-	100	0,22 TL
235-101	Bacak aralığı 3.81mm, butonlu modüler klemens, tek kutuplu	1,5	800	0,65 TL
235-101/330-000	Bacak aralığı 3.81mm, modüler klemens, tek kutuplu	1,5	800	0,60 TL
235-102	Bacak aralığı 3.81mm, butonlu modüler klemens, 2 kutuplu	1,5	520	1,66 TL
235-102/330-000	Bacak aralığı 3.81mm, modüler klemens, 2 kutuplu	1,5	520	1,62 TL
235-103	Bacak aralığı 3.81mm, butonlu modüler klemens, 3 kutuplu	1,5	360 (4x90)	2,46 TL
235-103/330-000	Bacak aralığı 3.81mm, modüler klemens, 3 kutuplu	1,5	360 (4x90)	2,37 TL
235-316	3.81mm için bacak aralığını iki katına çıkarma ara elemanı	-	100	0,21 TL
235-401	Bacak aralığı 5mm, butonlu modüler klemens, tek kutuplu	2,5	800	0,60 TL
235-401/331-000	Bacak aralığı 5mm, butonlu modüler klemens, tek kutuplu	2,5	800	0,65 TL
235-402	Bacak aralığı 5mm, modüler klemens, 2 kutuplu	2,5	420	1,62 TL
235-402/331-000	Bacak aralığı 5mm, butonlu modüler klemens, 2 kutuplu	2,5	420	1,66 TL
235-403	Bacak aralığı 5mm, modüler klemens, 3 kutuplu	2,5	280 (4x70)	2,37 TL
235-403/331-000	Bacak aralığı 5mm, butonlu modüler klemens, 3 kutuplu	2,5	280 (4x70)	2,46 TL
235-600	Bacak aralığı 3.81mm için sonlandırma plakası	-	100	0,25 TL
235-701	5 mm için bacak aralığını iki katına çıkarma ara elemanı	-	100	0,21 TL

*Max. kutup sayısı 24' tür. Diğer alternatifler için lütfen fiyat sorunuz.

GÖMME BUTONLU PCB KLEMENSLERİ (10,5 mm yükseklik)

805-302	2 kutuplu bacak aralığı 3.5mm, basma düğmeli klemens	1,5	600	1,67 TL
805-303	3 kutuplu bacak aralığı 3.5mm, basma düğmeli klemens	1,5	420	2,15 TL
805-304	4 kutuplu bacak aralığı 3.5mm, basma düğmeli klemens	1,5	320	2,91 TL
805-305	5 kutuplu bacak aralığı 3.5mm, basma düğmeli klemens	1,5	260	3,59 TL
805-306	6 kutuplu bacak aralığı 3.5mm, basma düğmeli klemens	1,5	220	4,34 TL
805-310	10 kutuplu bacak aralığı 3.5mm, basma düğmeli klemens	1,5	120	7,25 TL
805-316	16 kutuplu bacak aralığı 3.5mm, basma düğmeli klemens	1,5	80	11,59 TL
805-324	24 kutuplu bacak aralığı 3.5mm, basma düğmeli klemens	1,5	40	17,37 TL

Farklı ürünler ve detaylar için WEB sayfamıza bakınız ya da satış temsilcimizden bilgi alın.

MULTI CONNECTION SYSTEM (MCS) KONNEKTÖRLER

MCS ERKEK KONNEKTÖRLER, DÜZ, PIN ARALIĞI: 5 mm. 250 V / 4 kV / 12 A, BEYAZ

721-602	2 li erkek, yanlış bağlantıya karşı %100 korumalı	2,5	200	5,03 TL
721-602/019-000	2 li erkek, yanlış bağlantıya karşı %100 korumalı, sabitleme flanşlı	2,5	100	5,68 TL
721-602/018-000	2 li erkek, yanlış bağlantıya karşı %100 korumalı, snap-in ayaklı	2,5	200	5,03 TL
721-603	3 lü erkek, yanlış bağlantıya karşı %100 korumalı	2,5	100	6,45 TL
721-603/019-000	3 lü erkek, yanlış bağlantıya karşı %100 korumalı, sabitleme flanşlı	2,5	50	7,04 TL
721-603/018-000	3 lü erkek, yanlış bağlantıya karşı %100 korumalı, snap-in ayaklı	2,5	100	6,45 TL
721-604	4 lü erkek, yanlış bağlantıya karşı %100 korumalı	2,5	100	7,87 TL
721-604/019-000	4 lü erkek, yanlış bağlantıya karşı %100 korumalı, sabitleme flanşlı	2,5	50	8,44 TL
721-604/018-000	4 lü erkek, yanlış bağlantıya karşı %100 korumalı, snap-in ayaklı	2,5	100	7,87 TL
721-605	5 li erkek, yanlış bağlantıya karşı %100 korumalı	2,5	50	9,29 TL
721-605/019-000	5 li erkek, yanlış bağlantıya karşı %100 korumalı, sabitleme flanşlı	2,5	50	9,91 TL
721-605/018-000	5 li erkek, yanlış bağlantıya karşı %100 korumalı, snap-in ayaklı	2,5	50	9,29 TL
721-606	6 li erkek, yanlış bağlantıya karşı %100 korumalı	2,5	50	10,66 TL
721-606/018-000	6 li erkek, yanlış bağlantıya karşı %100 korumalı, snap-in ayaklı	2,5	50	10,66 TL
721-606/019-000	6 li erkek, yanlış bağlantıya karşı %100 korumalı, sabitleme flanşlı	2,5	50	11,28 TL



252-1xx 252-954



744-204



235-101
235-101/330-000



805-306



THR versiyonu



721-605 721-605/019-000



721-605/018-000

MULTI CONNECTION SYSTEM (MCS) KONNEKTÖRLER

Ürün Kodu	Açıklama	Kesit	Paket	Birim Fiyat
MCS DİŞİ KONNEKTÖRLER, DÜZ, PIN ARALIĞI: 5 mm. 250 V/ 4 kV / 12 A, BEYAZ				
721-102/008-000	2 li dişli, yanlış bağlantıya karşı %100 korumalı, snap-in ayaklı	2,5	100	3,62 TL
721-102/026-000	2 li dişli, yanlış bağlantıya karşı %100 korumalı	2,5	200	3,62 TL
721-102/031-000	2 li dişli, yanlış bağlantıya karşı %100 korumalı flanşlı	2,5	100	4,19 TL
721-102/037-000	2 li dişli, yanlış bağlantıya karşı %100 korumalı kilitlemeli	2,5	100	4,47 TL
721-103/008-000	3 lü dişli, yanlış bağlantıya karşı %100 korumalı, snap-in ayaklı	2,5	100	5,12 TL
721-103/026-000	3 lü dişli, yanlış bağlantıya karşı %100 korumalı	2,5	100	5,12 TL
721-103/031-000	3 lü dişli, yanlış bağlantıya karşı %100 korumalı, sabitleme flanşlı	2,5	50	5,80 TL
721-103/037-000	3 lü dişli, yanlış bağlantıya karşı %100 korumalı, yanal kilitlemeli	2,5	50	6,00 TL
721-104/008-000	4 lü dişli, yanlış bağlantıya karşı %100 korumalı, snap-in ayaklı	2,5	50	6,69 TL
721-104/026-000	4 lü dişli, yanlış bağlantıya karşı %100 korumalı	2,5	100	6,69 TL
721-104/031-000	4 lü dişli, yanlış bağlantıya karşı %100 korumalı, sabitleme flanşlı	2,5	50	7,33 TL
721-104/037-000	4 lü dişli, yanlış bağlantıya karşı %100 korumalı, yanal kilitlemeli	2,5	50	7,59 TL
721-105/008-000	5 li dişli, yanlış bağlantıya karşı %100 korumalı, snap-in ayaklı	2,5	100	8,41 TL
721-105/026-000	5 li dişli, yanlış bağlantıya karşı %100 korumalı	2,5	100	8,41 TL
721-105/031-000	5 li dişli, yanlış bağlantıya karşı %100 korumalı, sabitleme flanşlı	2,5	50	10,48 TL
721-105/037-000	5 li dişli, yanlış bağlantıya karşı %100 korumalı, yanal kilitlemeli	2,5	50	9,25 TL

Max. kutup sayısı 20' dir. Diğer kutup sayılı konnektörlerimiz için lütfen fiyat sorunuz

Ürün Kodu	Açıklama	Kesit	Paket	Birim Fiyat
MCS DİŞİ KONNEKTÖRLER, AÇILI, PIN ARALIĞI: 5 mm. 250 V/ 4 kV / 12 A, BEYAZ				
721-302/008-000	2 li dişli, yanlış bağlantıya karşı %100 korumalı, açılı, snap-in	2,5	100	3,93 TL
721-302/031-000	2 li dişli, yanlış bağlantıya karşı %100 korumalı, açılı ve flanşlı	2,5	100	4,56 TL
721-303/008-000	3 lü dişli, yanlış bağlantıya karşı %100 korumalı, açılı, snap-in	2,5	50	7,18 TL
721-303/031-000	3 lü dişli, yanlış bağlantıya karşı %100 korumalı, açılı ve flanşlı	2,5	50	6,32 TL
721-304/008-000	4 lü dişli, yanlış bağlantıya karşı %100 korumalı, açılı, snap-in	2,5	50	7,35 TL
721-304/031-000	4 lü dişli, yanlış bağlantıya karşı %100 korumalı, açılı ve flanşlı	2,5	50	8,07 TL
721-305/008-000	5 li dişli, yanlış bağlantıya karşı %100 korumalı, açılı, snap-in	2,5	50	9,15 TL
721-305/031-000	5 li dişli, yanlış bağlantıya karşı %100 korumalı, açılı ve flanşlı	2,5	50	9,73 TL
721-306/008-000	6 lı dişli, yanlış bağlantıya karşı %100 korumalı, açılı, snap-in	2,5	25	10,81 TL
721-306/031-000	6 lı dişli, yanlış bağlantıya karşı %100 korumalı, açılı ve flanşlı	2,5	25	11,47 TL
722-202/026-000	2 li dişli, yanlış bağlantıya karşı %100 korumalı, 90°	2,5	100	4,69 TL
722-203/026-000	3 lü dişli, yanlış bağlantıya karşı %100 korumalı, 90°	2,5	100	6,77 TL
722-204/026-000	4 lü dişli, yanlış bağlantıya karşı %100 korumalı, 90°	2,5	100	8,79 TL
722-205/026-000	5 li dişli, yanlış bağlantıya karşı %100 korumalı, 90°	2,5	100	11,00 TL
722-206/026-000	6 lı dişli, yanlış bağlantıya karşı %100 korumalı, 90°	2,5	50	13,12 TL

Max. kutup sayısı 20' dir. Diğer kutup sayılı konnektörlerimiz için lütfen fiyat sorunuz

Ürün Kodu	Açıklama	Kesit	Paket	Birim Fiyat
MCS 2 İLETKENLİ DİŞİ KONNEKTÖRLER, PIN ARALIĞI: 5 mm. 250 V/ 4 kV / 16 A, BEYAZ				
721-2102/026-000	2 li dişli konnektör, %100 kod korumalı, 2 iletkenli	2,5	100	5,41 TL
721-2102/037-000	2 li dişli konnektör, %100 kod korumalı korumalı, 2 iletkenli	2,5	100	6,26 TL
721-2103/026-000	3 lü dişli konnektör, %100 kod korumalı korumalı, 2 iletkenli	2,5	100	8,09 TL
721-2103/037-000	3 lü dişli konnektör, %100 kod korumalı korumalı, 2 li kilitlemeli	2,5	50	8,98 TL
721-2104/026-000	4 lü dişli konnektör, %100 kod korumalı korumalı, 2 iletkenli	2,5	100	10,73 TL
721-2104/037-000	4 lü dişli konnektör, %100 kod korumalı korumalı, 2 li kilitlemeli	2,5	50	11,64 TL
721-2105/026-000	5 li dişli konnektör, %100 kod korumalı korumalı, 2 iletkenli	2,5	100	13,46 TL
721-2105/037-000	5 li dişli konnektör, %100 kod korumalı korumalı, 2 iletkenli, kilitli	2,5	50	14,35 TL
721-2106/026-000	5 li dişli konnektör, %100 kod korumalı korumalı, 2 iletkenli	2,5	50	16,15 TL
721-2106/037-000	5 li dişli konnektör, %100 kod korumalı korumalı, 2 iletkenli, kilitli	2,5	50	17,03 TL

Max. kutup sayısı 16' dir. Diğer kutup sayılı konnektörlerimiz için lütfen fiyat sorunuz

Ürün Kodu	Açıklama	Kesit	Paket	Birim Fiyat
MCS LEHİM BACAKLI HEADER, PIN ARALIĞI: 5 mm. 250 V/ 4 kV / 12 A, BEYAZ				
721-132/001-000	2 kutuplu lehim bacakları 1 mm x 1 mm header, düz	-	200	1,16 TL
721-133/001-000	3 kutuplu lehim bacakları 1 mm x 1 mm header, düz	-	200	1,64 TL
721-134/001-000	4 kutuplu lehim bacakları 1 mm x 1 mm header, düz	-	200	2,29 TL
721-135/001-000	5 li lehim bacakları 1 mm x 1 mm header, düz	-	200	2,80 TL
721-136/001-000	6 lı lehim bacakları 1 mm x 1 mm header, düz	-	100	3,45 TL
721-162/001-000	2 kutuplu lehim bacakları 1.2mm x 1.2mm header, düz	-	200	1,44 TL
721-163/001-000	3 kutuplu lehim bacakları 1.2mm x 1.2mm header, düz	-	200	1,90 TL
721-164/001-000	4 lü lehim bacakları 1.2mm x 1.2mm header, düz	-	200	2,80 TL
721-165/001-000	5 li lehim bacakları 1.2mm x 1.2mm header, düz	-	200	3,23 TL
721-432/001-000	2 kutuplu lehim bacakları 1 mm x 1 mm header, 90°	-	200	1,24 TL
721-433/001-000	3 kutuplu lehim bacakları 1 mm x 1 mm header, 90°	-	200	1,75 TL
721-434/001-000	4 lü lehim bacakları 1 mm x 1 mm header, 90°	-	200	2,45 TL
721-435/001-000	5 li lehim bacakları 1 mm x 1 mm header, 90°	-	200	3,03 TL
721-462/001-000	2 kutuplu lehim bacakları 1.2mm x 1.2 mm header, 90°	-	200	1,35 TL
721-463/001-000	3 kutuplu lehim bacakları 1.2mm x 1.2mm header, 90°	-	200	2,07 TL
721-464/001-000	4 lü lehim bacakları 1.2mm x 1.2mm header, 90°	-	200	3,45 TL
721-465/001-000	5 li lehim bacakları 1.2mm x 1.2mm header, 90°	-	100	3,45 TL



721-105/026-000 721-105/037-000



721-105/031 ve /008



721-205/026-000



721-305/031-000 721-305/008-000



721-2106/037-000



721-135/001-000



721-165/001-000



721-435/001-000

PCB KLEMENS ve KONNEKTÖRLERİ

MULTI CONNECTION SYSTEM (MCS) KONNEKTÖRLER

Ürün Kodu	Açıklama	Kesit	Paket	Birim Fiyat
721-166/001-000	6 lı lehim bacakları 1.2mm x 1.2mm header, düz	-	100	3,85 TL
721-166/100-000	6 lı press-in itme bağlantılı lehimsiz 0.8mm x 0.8mm header, düz	-	100	4,47 TL
721-436/001-000	6 lı lehim bacakları 1mm x 1mm header, 90°	-	100	3,71 TL
721-466/001-000	6 lı lehim bacakları 1.2mm x 1.2mm header, 90°	-	100	4,12 TL
Press-in teknik bağlantılı modellerimiz hariç max. kutup sayısı 20' dir. Press-in teknikle ise max. kutup sayısı 12' dir. Diğer kutup sayılı headerlarımız için lütfen fiyat alınız.				
MCS LEHİM BACAĞI DIŞI KONNEKTÖR, PIN ARALIĞI: 5 mm. 250 V / 4 kV / 12 A, BEYAZ				
722-132	2 li bacaklı, hatalı bağlantıya %100 korumalı, dişi, düz	2,5	200	3,80 TL
722-133	3 lü bacaklı, hatalı bağlantıya %100 korumalı, dişi konnektör, düz	2,5	100	5,27 TL
722-134	4 lü bacaklı, hatalı bağlantıya %100 korumalı, dişi konnektör, düz	2,5	100	6,66 TL
722-135	5 li bacaklı, hatalı bağlantıya %100 korumalı, dişi konnektör, düz	2,5	100	8,13 TL
722-136	6 li bacaklı, hatalı bağlantıya %100 korumalı, dişi konnektör, düz	2,5	50	9,58 TL
722-232	2 li bacaklı, hatalı bağlantıya %100 korumalı, dişi, 90°	2,5	200	3,80 TL
722-233	3 lü bacaklı, hatalı bağlantıya %100 korumalı, dişi, 90°	2,5	100	5,27 TL
722-234	4 lü bacaklı, hatalı bağlantıya %100 korumalı, dişi, 90°	2,5	100	6,66 TL
722-235	5 li bacaklı, hatalı bağlantıya %100 korumalı, dişi, 90°	2,5	100	8,13 TL
722-236	6 li bacaklı, hatalı bağlantıya %100 korumalı, dişi, 90°	2,5	50	9,58 TL
Max. kutup sayısı 20' dir. Diğer kutup sayılı headerlarımız ve modellerimiz için lütfen fiyat sorunuz.				
MCS BACAĞI ERKEK KONNEKTÖR, PIN ARALIĞI: 7.5 mm. 250 V / 6 kV / 12 A, BEYAZ				
723-602	2 li erkek, yanlış bağlantıya %100 korumalı	2,5	200	5,26 TL
723-602/018-000	2 li erkek, yanlış bağlantıya %100 korumalı, snap-in ayaklı	2,5	200	5,26 TL
723-602/019-000	2 li erkek, yanlış bağlantıya %100 korumalı, sabitleme flanşlı	2,5	100	5,86 TL
723-603	3 lü erkek, yanlış bağlantıya %100 korumalı	2,5	100	6,77 TL
723-603/018-000	3 lü erkek, yanlış bağlantıya %100 korumalı, snap-in ayaklı	2,5	100	6,77 TL
723-603/019-000	3 lü erkek, yanlış bağlantıya %100 korumalı, sabitleme flanşlı	2,5	50	7,35 TL
723-604	4 lü erkek, yanlış bağlantıya %100 korumalı	2,5	100	8,24 TL
723-604/018-000	4 lü erkek, yanlış bağlantıya %100 korumalı, snap-in ayaklı	2,5	100	8,24 TL
723-604/019-000	4 lü erkek, yanlış bağlantıya %100 korumalı, sabitleme flanşlı	2,5	50	8,90 TL
723-605	5 li erkek, yanlış bağlantıya %100 korumalı	2,5	50	9,68 TL
723-605/018-000	5 li erkek, yanlış bağlantıya %100 korumalı, snap-in ayaklı	2,5	50	9,68 TL
723-605/019-000	5 li erkek, yanlış bağlantıya %100 korumalı, sabitleme flanşlı	2,5	50	10,38 TL
723-606	6 li erkek, yanlış bağlantıya %100 korumalı	2,5	50	11,19 TL
723-606/018-000	6 li erkek, yanlış bağlantıya %100 korumalı, snap-in ayaklı	2,5	50	11,19 TL
723-606/019-000	6 li erkek, yanlış bağlantıya %100 korumalı, sabitleme flanşlı	2,5	50	11,86 TL
Max. kutup sayısı 12' dir. Diğer kutup sayılı konnektörlerimiz için lütfen fiyat sorunuz.				
MCS DIŞI KONNEKTÖR, PIN ARALIĞI: 7.5 mm. 400 V / 6 kV / 3,12 A, BEYAZ, DÜZ				
721-202/008-000	2 li dişi, yanlış bağlantıya karşı %100 korumalı, snap-in ayaklı	2,5	100	3,77 TL
721-202/026-000	2 li dişi, yanlış bağlantıya karşı %100 korumalı	2,5	100	3,77 TL
721-202/031-000	2 li dişi, yanlış bağlantıya karşı %100 korumalı, sabitleme flanşlı	2,5	50	4,38 TL
721-202/037-000	2 li dişi, yanlış bağlantıya karşı %100 korumalı, yanıl kilitlemeli	2,5	50	4,67 TL
721-203/008-000	3 lü dişi, yanlış bağlantıya karşı %100 korumalı, snap-in ayaklı	2,5	50	5,38 TL
721-203/026-000	3 lü dişi, yanlış bağlantıya karşı %100 korumalı	2,5	100	5,38 TL
721-203/031-000	3 lü dişi, yanlış bağlantıya karşı %100 korumalı, sabitleme flanşlı	2,5	50	5,95 TL
721-203/037-000	3 lü dişi, yanlış bağlantıya karşı %100 korumalı, yanıl kilitlemeli	2,5	50	6,19 TL
721-204/008-000	4 lü dişi, yanlış bağlantıya karşı %100 korumalı, snap-in ayaklı	2,5	50	7,04 TL
721-204/026-000	4 lü dişi, yanlış bağlantıya karşı %100 korumalı	2,5	50	7,04 TL
721-204/031-000	4 lü dişi, yanlış bağlantıya karşı %100 korumalı, sabitleme flanşlı	2,5	50	7,62 TL
721-204/037-000	4 lü dişi, yanlış bağlantıya karşı %100 korumalı, yanıl kilitlemeli	2,5	50	7,82 TL
721-205/008-000	5 li dişi, yanlış bağlantıya karşı %100 korumalı, snap-in ayaklı	2,5	50	8,76 TL
721-205/026-000	5 li dişi, yanlış bağlantıya karşı %100 korumalı	2,5	50	8,76 TL
721-205/031-000	5 li dişi, yanlış bağlantıya karşı %100 korumalı, sabitleme flanşlı	2,5	50	9,35 TL
721-205/037-000	5 li dişi, yanlış bağlantıya karşı %100 korumalı, yanıl kilitlemeli	2,5	50	9,57 TL
721-206/008-000	6 li dişi, yanlış bağlantıya karşı %100 korumalı, snap-in ayaklı	2,5	50	10,47 TL
721-206/026-000	6 li dişi, yanlış bağlantıya karşı %100 korumalı	2,5	50	10,47 TL
721-206/031-000	6 li dişi, yanlış bağlantıya karşı %100 korumalı, sabitleme flanşlı	2,5	50	11,10 TL
721-206/037-000	6 li dişi, yanlış bağlantıya karşı %100 korumalı, yanıl kilitlemeli	2,5	25	11,32 TL
MCS DIŞI KONNEKTÖR, PIN ARALIĞI: 7.5 mm. 400 V / 6 kV / 3,12 A, BEYAZ, AÇILI				
721-332/008-000	2 li dişi, yanlış bağlantıya karşı %100 korumalı, açılı ve snap-in	2,5	100	4,12 TL
721-332/031-000	2 li dişi, yanlış bağlantıya karşı %100 korumalı, açılı ve flanşlı	2,5	50	4,84 TL
721-333/008-000	3 lü dişi, yanlış bağlantıya karşı %100 korumalı, açılı ve snap-in	2,5	50	5,95 TL
721-333/031-000	3 lü dişi, yanlış bağlantıya karşı %100 korumalı, açılı ve flanşlı	2,5	50	6,61 TL
721-334/008-000	4 lü dişi, yanlış bağlantıya karşı %100 korumalı, açılı ve snap-in	2,5	50	7,78 TL
721-334/031-000	4 lü dişi, yanlış bağlantıya karşı %100 korumalı, açılı ve flanşlı	2,5	50	8,33 TL
721-335/008-000	5 li dişi, yanlış bağlantıya karşı %100 korumalı, açılı ve snap-in	2,5	50	9,48 TL
721-335/031-000	5 li dişi, yanlış bağlantıya karşı %100 korumalı, açılı ve flanşlı	2,5	25	10,16 TL
721-336/008-000	6 li dişi, yanlış bağlantıya karşı %100 korumalı, açılı ve snap-in	2,5	50	11,28 TL
721-336/031-000	6 li dişi, yanlış bağlantıya karşı %100 korumalı, açılı ve flanşlı	2,5	25	11,93 TL



722_X35



723-605/018-000



723-605



723-605/019-000



721-206/026-000



721-206/037-000



721-206/031-000



721-206/008-000



721-335/031-000



721-335/008-000

MULTI CONNECTION SYSTEM (MCS) KONNEKTÖRLER

Ürün Kodu	Açıklama	Kesit	Paket	Birim Fiyat
MCS İKİ İLETKENLİ DİŞİ KONNEKTÖR, PIN ARALIĞI: 7.5 mm, 400 V / 6 kV / 3,12 A, BEYAZ, DÜZ				
721-2202/026-000	2 kutuplu dişli, kodlu %100 korumalı, 2 iletkenli	2,5	100	5,64 TL
721-2202/037-000	2 kutuplu dişli, kodlu %100 korumalı, 2 iletkenli, kilitlemeli	2,5	100	6,50 TL
721-2203/026-000	3 kutuplu dişli, kodlu %100 korumalı, 2 iletkenli	2,5	100	8,35 TL
721-2203/037-000	3 kutuplu dişli, kodlu %100 korumalı, 2 iletkenli, kilitlemeli	2,5	50	9,29 TL
721-2204/026-000	4 kutuplu dişli, kodlu %100 korumalı, 2 iletkenli	2,5	100	11,16 TL
721-2204/037-000	4 kutuplu dişli, kodlu %100 korumalı, 2 iletkenli, kilitlemeli	2,5	50	12,02 TL
721-2205/026-000	5 kutuplu dişli, kodlu %100 korumalı, 2 iletkenli	2,5	50	14,00 TL
721-2205/037-000	5 kutuplu dişli, kodlu %100 korumalı, 2 iletkenli, kilitlemeli	2,5	50	14,86 TL
721-2206/026-000	6 kutuplu dişli, kodlu %100 korumalı, 2 iletkenli	2,5	50	16,81 TL
721-2206/037-000	6 kutuplu dişli, kodlu %100 korumalı, 2 iletkenli, kilitlemeli	2,5	50	17,63 TL

Max. kutup sayısı 12' dir. Diğer kutup sayılı konnektörlerimiz için lütfen fiyat sorunuz.

MCS LEHİM BACAKLI HEADER, PIN ARALIĞI: 7.5 mm, 400 V / 6 kV / 3,12 A, BEYAZ				
721-232/001-000	2 kutuplu lehim bacakları 1 mm x 1 mm header, düz	-	100	1,75 TL
721-233/001-000	3 kutuplu lehim bacakları 1 mm x 1 mm header, düz	-	100	2,22 TL
721-234/001-000	4 kutuplu lehim bacakları 1 mm x 1 mm header, düz	-	100	2,68 TL
721-235/001-000	5 kutuplu lehim bacakları 1 mm x 1 mm header, düz	-	100	3,12 TL
721-236/001-000	6 kutuplu lehim bacakları 1 mm x 1 mm header, düz	-	50	3,77 TL
721-262/001-000	2 kutuplu lehim bacakları 1.2mm x 1.2mm header, düz	-	100	1,80 TL
721-263/001-000	3 kutuplu lehim bacakları 1.2mm x 1.2mm header, düz	-	100	2,25 TL
721-264/001-000	4 kutuplu lehim bacakları 1.2mm x 1.2mm header, düz	-	100	2,72 TL
721-265/001-000	5 kutuplu lehim bacakları 1.2mm x 1.2mm header, düz	-	100	3,23 TL
721-832/001-000	2 kutuplu lehim bacakları 1 mm x 1 mm header, 90°	-	100	1,90 TL
721-833/001-000	3 kutuplu lehim bacakları 1 mm x 1 mm header, 90°	-	100	2,38 TL
721-834/001-000	4 kutuplu lehim bacakları 1 mm x 1 mm header, 90°	-	100	2,83 TL
721-835/001-000	5 kutuplu lehim bacakları 1 mm x 1 mm header, 90°	-	100	3,35 TL
721-836/001-000	6 kutuplu lehim bacakları 1 mm x 1 mm header, 90°	-	100	4,05 TL
721-862/001-000	2 kutuplu lehim bacakları 1.2mm x 1.2mm header, 90°	-	100	1,95 TL
721-863/001-000	3 kutuplu lehim bacakları 1.2mm x 1.2mm header, 90°	-	100	2,41 TL
721-864/001-000	4 kutuplu lehim bacakları 1.2mm x 1.2mm header, 90°	-	100	2,92 TL
721-865/001-000	5 kutuplu lehim bacakları 1.2mm x 1.2mm header, 90°	-	100	3,45 TL

Max. kutup sayısı 12' dir. Diğer kutup sayılı konnektörlerimiz için lütfen fiyat sorunuz.

MCS LEHİM BACAKLI DİŞİ KONNEKTÖR, PIN ARALIĞI: 7.5 mm, 400 V / 6 kV / 3,12 A, BEYAZ				
722-732	2 li lehim bacaklı, kodlu %100 korumalı, dişli konnektör, düz	2,5	100	4,05 TL
722-733	3 lü lehim bacaklı, kodlu %100 korumalı, dişli konnektör, düz	2,5	100	5,49 TL
722-734	4 lü lehim bacaklı, kodlu %100 korumalı, dişli konnektör, düz	2,5	50	7,04 TL
722-735	5 li lehim bacaklı, kodlu %100 korumalı, dişli konnektör, düz	2,5	50	8,55 TL
722-736	6 lı lehim bacaklı, kodlu %100 korumalı, dişli konnektör, düz	2,5	50	10,11 TL
722-832	2 li lehim bacaklı, kodlu %100 korumalı, dişli konnektör, 90°	2,5	100	4,05 TL
722-833	3 lü lehim bacaklı, kodlu %100 korumalı, dişli konnektör, 90°	2,5	100	5,49 TL
722-834	4 lü lehim bacaklı, kodlu %100 korumalı, dişli konnektör, 90°	2,5	50	7,04 TL
722-835	5 li lehim bacaklı, kodlu %100 korumalı, dişli konnektör, 90°	2,5	50	8,55 TL
722-836	6 lı lehim bacaklı, kodlu %100 korumalı, dişli konnektör, 90°	2,5	50	10,11 TL

Max. kutup sayısı 12' dir. Diğer kutup sayılı konnektörlerimiz için lütfen fiyat sorunuz.

Tüm modellerimizde bacak aralıkları 2.5 / 3.5 / 3.81 / 5.08 / 7.5 / 7.62 mm olarak mevcuttur.

MCS LEHİM BACAKLI DİŞİ KONNEKTÖR, PIN ARALIĞI: 3.5 mm. 80 V/ 2,5kV / 6 A, SİYAH				
713-1403	6 kutuplu lehim bacaklı, kodlu %100 korumalı, dişli, düz	1,5	100	5,15 TL
713-1404	8 kutuplu lehim bacaklı, kodlu %100 korumalı, dişli, düz	1,5	50	6,87 TL
713-1405	10 kutuplu lehim bacaklı, kodlu %100 korumalı, dişli, düz	1,5	32	8,61 TL
713-1406	12 kutuplu lehim bacaklı, kodlu %100 korumalı, dişli, düz	1,5	32	10,31 TL
713-1407	14 kutuplu lehim bacaklı, kodlu %100 korumalı, dişli, düz	1,5	50	12,02 TL
713-1408	16 kutuplu lehim bacaklı, kodlu %100 korumalı, dişli, düz	1,5	25	13,74 TL
713-1409	18 kutuplu lehim bacaklı, kodlu %100 korumalı, dişli, düz	1,5	25	15,42 TL
713-1410	20 kutuplu lehim bacaklı, kodlu %100 korumalı, dişli, düz	1,5	25	17,15 TL

Max. kutup sayısı 36' dir. Diğer modellerimiz için lütfen fiyat sorunuz.

MCS DİŞİ KONNEKTÖR, PIN ARALIĞI: 3.5 mm. 80 V/ 2,5kV / 6 A, SİYAH				
713-1103	6 kutuplu dişli, hatalı bağlantıya karşı %100 korumalı, dişli, düz	1,5	100	14,86 TL
713-1104	8 kutuplu dişli, hatalı bağlantıya karşı %100 korumalı, dişli, düz	1,5	50	19,84 TL
713-1105	10 kutuplu dişli, hatalı bağlantıya karşı %100 korumalı, dişli, düz	1,5	50	24,81 TL
713-1106	12 kutuplu dişli, hatalı bağlantıya karşı %100 korumalı, dişli, düz	1,5	50	29,78 TL
713-1107	14 kutuplu dişli, hatalı bağlantıya karşı %100 korumalı, dişli, düz	1,5	50	34,76 TL
713-1108	16 kutuplu dişli, hatalı bağlantıya karşı %100 korumalı, dişli, düz	1,5	25	39,68 TL
713-1109	18 kutuplu dişli, hatalı bağlantıya karşı %100 korumalı, dişli, düz	1,5	25	44,65 TL
713-1110	20 kutuplu dişli, hatalı bağlantıya karşı %100 korumalı, dişli, düz	1,5	25	49,63 TL

Max. kutup sayısı 36' dir. Diğer kutup sayılı modellerimiz için lütfen fiyat sorunuz.



721-2206/037-000



721-2206/026-000



721-235/001-000



721-835/001-000



722-732



722-832



713-14XX



713-11XX



713-1403



713-1404



713-1405



713-1110

PCB KLEMENS ve KONNEKTÖRLERİ

MULTI CONNECTION SYSTEM (MCS) KONNEKTÖRLER

Ürün Kodu	Açıklama	Kesit	Paket	Birim Fiyat
MCS ERKEK KONNEKTÖR, PIN ARALIĞI: 7,62 mm. 800 V/ 8kV / 41A				
831-3202	2 kutuplu erkek, hatalı bağlantıya karşı %100 korumalı	10	48	12,82 TL
831-3203	3 kutuplu erkek, hatalı bağlantıya karşı %100 korumalı	10	24	17,50 TL
831-3204	4 kutuplu erkek, hatalı bağlantıya karşı %100 korumalı	10	24	22,25 TL
831-3205	5 kutuplu erkek, hatalı bağlantıya karşı %100 korumalı	10	24	26,40 TL
831-3206	6 kutuplu erkek, hatalı bağlantıya karşı %100 korumalı	10	24	31,54 TL
831-3207	7 kutuplu erkek, hatalı bağlantıya karşı %100 korumalı	10	12	36,51 TL
831-3208	8 kutuplu erkek, hatalı bağlantıya karşı %100 korumalı	10	12	41,65 TL
MCS ERKEK KONNEKTÖR, PIN ARALIĞI: 7,62 mm. 800 V/ 8kV / 41A, RAY ADAPTÖRLÜ				
831-3202/007-000	2 kutuplu erkek, hatalı bağlantıya karşı %100 korumalı	10	48	18,71 TL
831-3203/007-000	3 kutuplu erkek, hatalı bağlantıya karşı %100 korumalı	10	24	22,56 TL
831-3204/007-000	4 kutuplu erkek, hatalı bağlantıya karşı %100 korumalı	10	24	26,78 TL
831-3205/007-000	5 kutuplu erkek, hatalı bağlantıya karşı %100 korumalı	10	24	31,69 TL
831-3206/007-000	6 kutuplu erkek, hatalı bağlantıya karşı %100 korumalı	10	24	36,81 TL
831-3207/007-000	7 kutuplu erkek, hatalı bağlantıya karşı %100 korumalı	10	12	41,94 TL
831-3208/007-000	8 kutuplu erkek, hatalı bağlantıya karşı %100 korumalı	10	12	47,08 TL
MCS Dişi KONNEKTÖR, PIN ARALIĞI: 7,62 mm. 800 V/ 8kV / 41A				
831-3102	2 kutuplu dişi, hatalı bağlantıya karşı %100 korumalı	10	48	12,07 TL
831-3103	3 kutuplu dişi, hatalı bağlantıya karşı %100 korumalı	10	24	16,75 TL
831-3104	4 kutuplu dişi, hatalı bağlantıya karşı %100 korumalı	10	24	21,88 TL
831-3105	5 kutuplu dişi, hatalı bağlantıya karşı %100 korumalı	10	24	26,40 TL
831-3106	6 kutuplu dişi, hatalı bağlantıya karşı %100 korumalı	10	24	31,69 TL
831-3107	7 kutuplu dişi, hatalı bağlantıya karşı %100 korumalı	10	12	36,97 TL
831-3108	8 kutuplu dişi, hatalı bağlantıya karşı %100 korumalı	10	12	42,25 TL

PCB montajlı tipleri için bilgi isteyiniz.

831-3204



831-3204/007



831-3104



pcb tipi düz



pcb tipi 90°

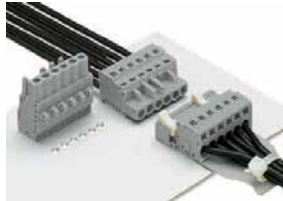
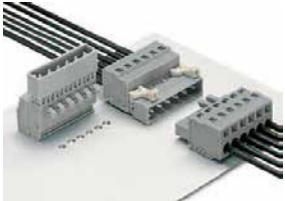
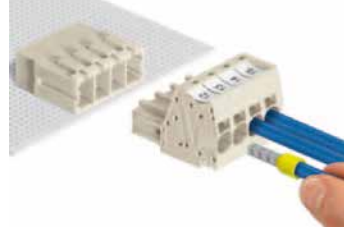
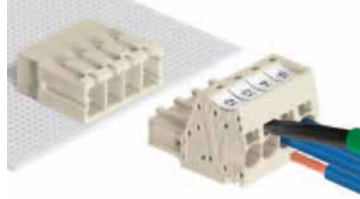
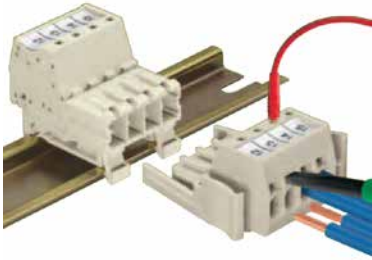

Farklı montaj yönleri ve kodlama tırnakları ile hatalı eşleşmeye karşı tam koruma

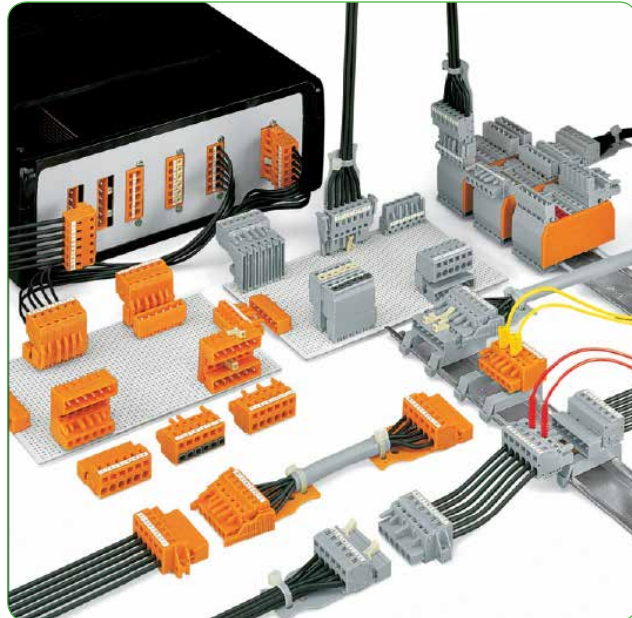
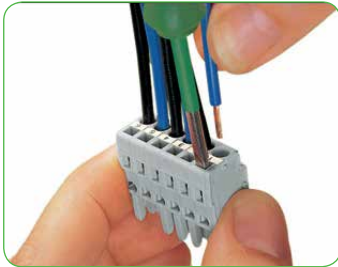

Yay bağlantılı konnektörler yüksek gerektirmeden kablo montajına olanak sağladığı gibi montaj tornavida ya da özel montaj aparatları ile de hiç olmadığı kadar hızlı ve sağlıklı bir şekilde yapılır. Yüzlerce farklı ürün farklı montaj tipleri, farklı açıları, bacak aralıkları, kesitleri ve renkleri ile hizmetinizdedir. Tüm modellerde %100 kodlama imkanı ile hatalı bağlantıya izin verilmez. Yaptığınız montaj, nereye gönderirseniz gönderin hatalı takma şansı vermez. Bu sebepten ötürü uluslararası çalışan pek çok firmanın tercihi WAGO' dur.

Özellikle vibrasyon ve korozyonun yüksek olduğu ortamlarda WAGO mükemmel sonuçlar verir.

picoMAX PCB SOKET ve KONNEKTÖRLERİ 3,5mm

Ürün Kodu	Açıklama	Kesit	Paket	Birim Fiyat
3.5mm Bacak Aralıklı, Dişi Konnektör, Kablo Burkulma Koruma Plakası ile 0.2-1.5mm², 10A				
2091-1102	2 kutuplu	1,5	200	2,17 TL
2091-1103	3 kutuplu	1,5	200	3,07 TL
2091-1104	4 kutuplu	1,5	200	3,84 TL
2091-1105	5 kutuplu	1,5	200	4,79 TL
2091-1106	6 kutuplu	1,5	100	5,75 TL
2091-1108	8 kutuplu	1,5	100	7,67 TL
2091-1110	10 kutuplu	1,5	100	9,58 TL
2091-1112	12 kutuplu	1,5	100	11,51 TL
3.5mm Bacak Aralıklı, Dişi Konnektör, 0.2-1.5mm², 10A				
2091-1122	2 kutuplu	1,5	200	2,04 TL
2091-1123	3 kutuplu	1,5	200	2,88 TL
2091-1124	4 kutuplu	1,5	200	3,59 TL
2091-1125	5 kutuplu	1,5	200	4,95 TL
2091-1126	6 kutuplu	1,5	100	5,38 TL
2091-1128	8 kutuplu	1,5	100	7,18 TL
2091-1130	10 kutuplu	1,5	100	8,97 TL
2091-1132	12 kutuplu	1,5	100	10,77 TL
3.5mm Bacak Aralıklı, PCB Tarafı Dişi, Düz				
2091-1302	2 kutuplu	1,5	200	2,04 TL
2091-1302/200-000	2 kutuplu, THR	1,5	200	2,04 TL
2091-1304	4 kutuplu	1,5	200	3,59 TL
2091-1304/200-000	4 kutuplu, THR	1,5	200	3,59 TL
2091-1306	6 kutuplu	1,5	100	5,38 TL
2091-1306/200-000	6 kutuplu, THR	1,5	100	5,38 TL
2091-1308	8 kutuplu	1,5	100	7,18 TL
2091-1308/200-000	8 kutuplu, THR	1,5	100	7,18 TL
3.5mm Bacak Aralıklı, PCB Tarafı Dişi 90°				
2091-1322	2 kutuplu	1,5	200	2,04 TL
2091-1322/200-000	2 kutuplu, THR	1,5	200	2,04 TL
2091-1324	4 kutuplu	1,5	200	3,59 TL
2091-1324/200-000	4 kutuplu, THR	1,5	200	3,59 TL
2091-1326	6 kutuplu	1,5	100	5,38 TL
2091-1326/200-000	6 kutuplu, THR	1,5	100	5,38 TL
2091-1328	8 kutuplu	1,5	100	7,18 TL
2091-1328/200-000	8 kutuplu, THR	1,5	100	7,18 TL
3.5mm Bacak Aralıklı, PCB Tarafı Erkek, Düz				
2091-1402	2 kutuplu	1,5	200	0,81 TL
2091-1402/005-000	2 kutuplu, flanşlı	1,5	200	1,58 TL
2091-1402/200-000	2 kutuplu, THR	1,5	200	0,81 TL
2091-1402/205-000	2 kutuplu, THR, flanşlı	1,5	200	1,58 TL
2091-1403	3 kutuplu	1,5	200	1,12 TL
2091-1403/005-000	3 kutuplu, flanşlı	1,5	200	1,88 TL
2091-1403/200-000	3 kutuplu, THR	1,5	200	1,12 TL
2091-1403/205-000	3 kutuplu, THR, flanşlı	1,5	200	1,88 TL
2091-1404	4 kutuplu	1,5	200	1,35 TL
2091-1404/005-000	4 kutuplu, flanşlı	1,5	200	2,14 TL
2091-1404/200-000	4 kutuplu, THR	1,5	200	1,35 TL
2091-1404/205-000	4 kutuplu, THR, flanşlı	1,5	200	2,14 TL
2091-1405	5 kutuplu	1,5	200	1,70 TL
2091-1405/005-000	5 kutuplu, flanşlı	1,5	200	2,47 TL
2091-1405/200-000	5 kutuplu, THR	1,5	200	1,70 TL
2091-1405/205-000	5 kutuplu, THR, flanşlı	1,5	200	2,47 TL
2091-1406	6 kutuplu	1,5	100	2,04 TL
2091-1406/200-000	6 kutuplu, THR	1,5	100	2,04 TL
2091-1408	8 kutuplu	1,5	100	2,72 TL
2091-1408/200-000	8 kutuplu, THR	1,5	100	2,72 TL
2091-1410	10 kutuplu	16	100	3,41 TL
2091-1410/200-000	10 kutuplu, THR	16	100	3,41 TL
2091-1412	12 kutuplu	16	100	4,08 TL
2091-1412/200-000	12 kutuplu, THR	16	100	4,08 TL



2091-1106



2091-1126



2091-1306

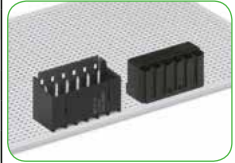

picoMAX THR versiyonu ile -60°C / 115°C arasında çalışmak mümkündür. Otomatik dizgi makineleri için rululu versiyon mevcuttur.



2091-1326



2091-1406



2091-140X/005-000



picoMAX PCB SOKET ve KONNEKTÖRLERİ 3.5mm					
Ürün Kodu	Açıklama	Kesit	Paket	Birim Fiyat	
3.5mm Bacak Aralıklı, PCB Tarafı Erkek, 90°					
2091-1422	2 kutuplu	1,5	200	0,81 TL	
2091-1422/005-000	2 kutuplu, flanşlı	1,5	200	1,58 TL	
2091-1422/200-000	2 kutuplu, THR	1,5	200	0,81 TL	
2091-1422/205-000	2 kutuplu, THR, flanşlı	1,5	200	1,58 TL	
2091-1423	3 kutuplu	1,5	200	1,12 TL	
2091-1423/005-000	3 kutuplu, flanşlı	1,5	200	1,88 TL	
2091-1423/200-000	3 kutuplu, THR	1,5	200	1,12 TL	
2091-1423/205-000	3 kutuplu, THR, flanşlı	1,5	200	1,88 TL	
2091-1424	4 kutuplu	1,5	200	1,35 TL	
2091-1424/005-000	4 kutuplu, flanşlı	1,5	200	2,14 TL	
2091-1424/200-000	4 kutuplu, THR	1,5	200	1,35 TL	
2091-1424/205-000	4 kutuplu, THR, flanşlı	1,5	200	2,14 TL	
2091-1425	5 kutuplu	1,5	200	1,70 TL	
2091-1425/005-000	5 kutuplu, flanşlı	1,5	200	2,47 TL	
2091-1425/200-000	5 kutuplu, THR	1,5	200	1,70 TL	
2091-1425/205-000	5 kutuplu, THR, flanşlı	1,5	200	2,47 TL	
2091-1426	6 kutuplu	1,5	100	2,04 TL	
2091-1426/200-000	6 kutuplu, THR	1,5	100	2,04 TL	
2091-1428	8 kutuplu	1,5	100	2,72 TL	
2091-1428/200-000	8 kutuplu, THR	1,5	100	2,72 TL	
2091-1430	10 kutuplu	16	100	3,41 TL	
2091-1430/200-000	10 kutuplu, THR	16	100	3,41 TL	
2091-1432	12 kutuplu	16	100	4,08 TL	
2091-1432/200-000	12 kutuplu, THR	16	100	4,08 TL	
3.5mm Bacak Aralıklı, Erkek Soket, Ek Kilitlemeli					
2091-1502/002-000	2 kutuplu, burkulma plakalı	1,5	200	3,46 TL	
2091-1504/002-000	4 kutuplu, burkulma plakalı	1,5	200	6,32 TL	
2091-1506/002-000	6 kutuplu, burkulma plakalı	1,5	200	9,47 TL	
2091-1508/002-000	8 kutuplu, burkulma plakalı	1,5	200	12,61 TL	
2091-1522/002-000	2 kutuplu	1,5	200	3,34 TL	
2091-1522/020-000	2 kutuplu, geçme ayaklı	1,5	200	3,34 TL	
2091-1524/002-000	4 kutuplu	1,5	200	6,06 TL	
2091-1524/020-000	4 kutuplu, geçme ayaklı	1,5	200	6,06 TL	
2091-1526/002-000	6 kutuplu	1,5	100	9,10 TL	
2091-1526/020-000	6 kutuplu, geçme ayaklı	1,5	100	9,10 TL	
2091-1528/002-000	8 kutuplu	1,5	100	12,13 TL	
2091-1528/020-000	8 kutuplu, geçme ayaklı	1,5	100	12,13 TL	
3.5mm Bacak Aralıklı, Flanşlı Pano Geçiş					
2091-1632/024-000	2 kutuplu boş	1,5	200	2,39 TL	
2091-1632/050-000	2 kutuplu, 1 tarafı soketli	1,5	200	4,43 TL	
2091-1632/060-000	2 kutuplu, 2 tarafı soketli	1,5	200	7,65 TL	
2091-1634/024-000	4 kutuplu boş	1,5	200	3,50 TL	
2091-1634/050-000	4 kutuplu, 1 tarafı soketli	1,5	200	7,08 TL	
2091-1634/060-000	4 kutuplu, 2 tarafı soketli	1,5	200	12,54 TL	
2091-1636/024-000	6 kutuplu boş	1,5	100	4,86 TL	
2091-1636/050-000	6 kutuplu, 1 tarafı soketli	1,5	100	10,24 TL	
2091-1636/060-000	6 kutuplu, 2 tarafı soketli	1,5	100	18,41 TL	
2091-1638/024-000	8 kutuplu boş	1,5	100	6,22 TL	
2091-1638/050-000	8 kutuplu, 1 tarafı soketli	1,5	100	13,40 TL	
2091-1638/060-000	8 kutuplu, 2 tarafı soketli	1,5	100	24,28 TL	
Aksesuarlar					
2091-1600	Burkulma plakası, 2 li	-	100(4X25)	0,38 TL	
2091-1601	Burkulma plakası, 3-4 lü	-	100(4X25)	0,38 TL	
2091-1602	Burkulma plakası, 5-8 li	-	100(4X25)	0,41 TL	
2091-1603	Burkulma plakası, 9-12 li	-	100(4X25)	0,56 TL	
2091-1610	3.5 mm için kodlama pimi	-	100(4X25)	0,41 TL	



2091-1426



2091-14XX/005-000

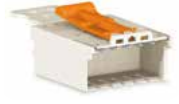

2091-1506/002-000



2091-1526/002-000



2091-1526/020-000



2091-1636/024-000



2091-1636/050-000



2091-1610



picoMAX küçük boyutları, çok çeşitli tipleri ve daha da önemlisi ekonomik fiyatı ile WAGO' nun elektronik kart üretimine sunduğu yepyeni bir çözümdür. picoMAX ile çok damarlı kablolarla yüksek güç gerektirmeyen son derece sağlıklı bir şekilde monte etmek çok kolaydır. Tek damarlı kablolarla ise kabloyu doğrudan el ile iterek takmak mümkündür. Tıpkı diğer tüm WAGO ürünlerinde olduğu gibi hızlı montaj, el becerisi gerektirmeden ve bakımsız. Her konnektörde 16g' lik (IEC 60068-2-6 ya göre) sarsıntılara dayanım, 3.5mm, 5mm ve 7.5mm bacak aralıklı ile her türlü uygulamaya için çözüm getiriyor. PCB tipleri kadar havada bağlantı ve pano geçiş tipleri ile de rakipsiz çözümler yine picoMAX' ta. 115°C ye kadar kullanım alanı vibrasyon kadar sıcak ortamlar için de picoMAX' ı farklı kılar. Daha da ötesi VO yanmazlık sınıfı ile sizlere mükemmel sunar. Düşük gerilim düşümü ve korozyona dayanım için CrNi paslanmaz çelikten üretilen yay ve elektrolitik bakır ile üstünlüğünü bir kez daha ispat etmektedir. Kodlama tırnakları ile hatalı eşleştirmeye karşı maksimum koruma sağlar. Hassas kabloların burkulma sonucu kopmasına karşı kablo koruma plakaları picoMAX' ta standart olarak sunulur. 6kV izolasyon ve 1000V uygulama gerilimine uygun tipleri mevcuttur.

picoMAX ile %100 hatalı eşleştirmeye karşı kodlama yapmak mümkündür. Ayrıca satılan kod tırnakları ile istenilen kombinasyonda kodlama yapma imkanı mevcuttur. picoMAX kusursuz bağlantılar için dizayn edilmiş komple bir sistemdir.

picoMAX PCB SOKET ve KONNEKTÖRLERİ 5mm				
Ürün Kodu	Açıklama	Kesit	Paket	Birim Fiyat
5mm Bacak Aralıklı, Dişi Konnektör, Kablo Burkulma Koruma Plakası ile 0.2-2.5mm², 16A				
2092-1102	2 kutuplu	2,5	200	2,45 TL
2092-1103	3 kutuplu	2,5	200	3,57 TL
2092-1104	4 kutuplu	2,5	200	4,04 TL
2092-1105	5 kutuplu	2,5	200	5,05 TL
2092-1106	6 kutuplu	2,5	100	6,05 TL
2092-1108	8 kutuplu	2,5	100	8,08 TL
2092-1110	10 kutuplu	2,5	100	10,09 TL
2092-1112	12 kutuplu	2,5	100	12,09 TL
5mm Bacak Aralıklı, Dişi Konnektör, 0.2-2.5mm², 16A				
2092-1122	2 kutuplu	2,5	200	2,32 TL
2092-1123	3 kutuplu	2,5	200	3,40 TL
2092-1124	4 kutuplu	2,5	200	3,78 TL
2092-1125	5 kutuplu	2,5	200	4,74 TL
2092-1126	6 kutuplu	2,5	100	5,69 TL
2092-1128	8 kutuplu	2,5	100	7,59 TL
2092-1130	10 kutuplu	2,5	100	9,47 TL
2092-1132	12 kutuplu	2,5	100	11,37 TL
5mm Bacak Aralıklı, PCB Tarafı Dişi, Düz				
2092-1302	2 kutuplu	2,5	200	2,14 TL
2092-1302/200-000	2 kutuplu, THR	2,5	200	2,14 TL
2092-1304	4 kutuplu	2,5	200	3,78 TL
2092-1304/200-000	4 kutuplu, THR	2,5	200	3,78 TL
2092-1305	5 kutuplu	2,5	200	4,74 TL
2092-1305/200-000	5 kutuplu, THR	2,5	200	4,74 TL
2092-1306	6 kutuplu	2,5	100	5,69 TL
2092-1306/200-000	6 kutuplu, THR	2,5	100	5,69 TL
5mm Bacak Aralıklı, PCB Tarafı Dişi, 90°				
2092-1322	2 kutuplu	2,5	200	2,14 TL
2092-1322/200-000	2 kutuplu, THR	2,5	200	2,14 TL
2092-1324	4 kutuplu	2,5	200	3,78 TL
2092-1324/200-000	4 kutuplu, THR	2,5	200	3,78 TL
2092-1325	5 kutuplu	2,5	200	4,74 TL
2092-1325/200-000	5 kutuplu, THR	2,5	200	4,74 TL
2092-1326	6 kutuplu	2,5	100	5,69 TL
2092-1326/200-000	6 kutuplu, THR	2,5	100	5,69 TL
5mm Bacak Aralıklı, PCB Tarafı Erkek, Düz				
2092-1402	2 kutuplu	2,5	200	0,92 TL
2092-1402/005-000	2 kutuplu, flanşlı	2,5	200	1,62 TL
2092-1402/200-000	2 kutuplu, THR	2,5	200	0,92 TL
2092-1402/205-000	2 kutuplu, THR, flanşlı	2,5	200	1,62 TL
2092-1403	3 kutuplu	2,5	200	1,18 TL
2092-1403/005-000	3 kutuplu, flanşlı	2,5	200	1,96 TL
2092-1403/200-000	3 kutuplu, THR	2,5	200	1,18 TL
2092-1403/205-000	3 kutuplu, THR, flanşlı	2,5	200	1,96 TL
2092-1404	4 kutuplu	2,5	200	1,47 TL
2092-1404/005-000	4 kutuplu, flanşlı	2,5	200	2,24 TL
2092-1404/200-000	4 kutuplu, THR	2,5	200	1,47 TL
2092-1404/205-000	4 kutuplu, THR, flanşlı	2,5	200	2,24 TL
2092-1405	5 kutuplu	2,5	200	1,83 TL
2092-1405/005-000	5 kutuplu, flanşlı	2,5	200	2,60 TL
2092-1405/200-000	5 kutuplu, THR	2,5	200	1,83 TL
2092-1405/205-000	5 kutuplu, THR, flanşlı	2,5	200	2,60 TL
2092-1406	6 kutuplu	2,5	100	2,20 TL
2092-1406/200-000	6 kutuplu, THR	2,5	100	2,20 TL
2092-1408	8 kutuplu	2,5	100	2,93 TL
2092-1408/200-000	8 kutuplu, THR	2,5	100	2,93 TL
2092-1410	10 kutuplu	2,5	100	3,67 TL
2092-1410/200-000	10 kutuplu, THR	2,5	100	3,67 TL
2092-1412	12 kutuplu	2,5	100	4,40 TL
2092-1412/200-000	12 kutuplu, THR	2,5	100	4,40 TL



2092-1106



2092-1126



2092-1306



2092-1326



THR montaj rulosu



2092-1406



2092-140X/005-000



Orjinal ölçek

picoMAX PCB SOKET ve KONNEKTÖRLERİ 5mm					
Ürün Kodu	Açıklama	Kesit	Paket	Birim Fiyat	
5mm Bacak Aralıklı, PCB Tarafı Erkek, 90°					
2092-1422	2 kutuplu	2,5	200	0,92 TL	2092-1426
2092-1422/005-000	2 kutuplu, flanşlı	2,5	200	1,62 TL	
2092-1422/200-000	2 kutuplu, THR	2,5	200	0,92 TL	
2092-1422/205-000	2 kutuplu, THR, flanşlı	2,5	200	1,62 TL	2092-14XX/005-000
2092-1423	3 kutuplu	2,5	200	1,18 TL	
2092-1423/005-000	3 kutuplu, flanşlı	2,5	200	1,96 TL	
2092-1423/200-000	3 kutuplu, THR	2,5	200	1,18 TL	2092-1526/002-000
2092-1423/205-000	3 kutuplu, THR, flanşlı	2,5	200	1,96 TL	
2092-1424	4 kutuplu	2,5	200	1,47 TL	
2092-1424/005-000	4 kutuplu, flanşlı	2,5	200	2,24 TL	2092-1506/002-000
2092-1424/200-000	4 kutuplu, THR	2,5	200	1,47 TL	
2092-1424/205-000	4 kutuplu, THR, flanşlı	2,5	200	2,24 TL	
2092-1425	5 kutuplu	2,5	200	1,83 TL	2092-1526/020-000
2092-1425/005-000	5 kutuplu, flanşlı	2,5	200	2,60 TL	
2092-1425/200-000	5 kutuplu, THR	2,5	200	1,83 TL	
2092-1425/205-000	5 kutuplu, THR, flanşlı	2,5	200	2,60 TL	2092-1636/050-000
2092-1426	6 kutuplu	2,5	100	2,20 TL	
2092-1426/200-000	6 kutuplu, THR	2,5	100	2,20 TL	
2092-1428	8 kutuplu	2,5	100	2,93 TL	2092-1610
2092-1428/200-000	8 kutuplu, THR	2,5	100	2,93 TL	
2092-1430	10 kutuplu	2,5	100	3,67 TL	
2092-1430/200-000	10 kutuplu, THR	2,5	100	3,67 TL	2092-1636/024-000
2092-1432	12 kutuplu	2,5	100	4,40 TL	
2092-1432/200-000	12 kutuplu, THR	2,5	100	4,40 TL	
5mm Bacak Aralıklı, Erkek Soket, Ek Kilitlemeli					
2092-1502/002-000	2 kutuplu, burkulma plakalı	2,5	200	3,30 TL	2092-1636/050-000
2092-1504/002-000	4 kutuplu, burkulma plakalı	2,5	200	6,61 TL	
2092-1506/002-000	6 kutuplu, burkulma plakalı	2,5	200	9,90 TL	
2092-1522/002-000	2 kutuplu	2,5	200	3,85 TL	2092-1636/024-000
2092-1522/020-000	2 kutuplu, geçme ayaklı	2,5	200	3,85 TL	
2092-1524/002-000	4 kutuplu	2,5	200	6,35 TL	
2092-1524/020-000	4 kutuplu, geçme ayaklı	2,5	200	6,35 TL	2092-1610
2092-1526/002-000	6 kutuplu	2,5	100	9,54 TL	
2092-1526/020-000	6 kutuplu, geçme ayaklı	2,5	100	9,54 TL	
5mm Bacak Aralıklı, Flanşlı Pano Geçiş					
2092-1632/024-000	2 kutuplu boş	2,5	200	2,60 TL	2092-1610
2092-1632/050-000	2 kutuplu, 1 tarafı soketli	2,5	200	4,91 TL	
2092-1632/060-000	2 kutuplu, 2 tarafı soketli	2,5	200	7,72 TL	
2092-1634/024-000	4 kutuplu boş	2,5	200	3,71 TL	2092-1610
2092-1634/050-000	4 kutuplu, 1 tarafı soketli	2,5	200	7,49 TL	
2092-1634/060-000	4 kutuplu, 2 tarafı soketli	2,5	200	12,74 TL	
2092-1636/024-000	6 kutuplu boş	2,5	100	5,17 TL	2092-1610
2092-1636/050-000	6 kutuplu, 1 tarafı soketli	2,5	100	10,85 TL	
2092-1636/060-000	6 kutuplu, 2 tarafı soketli	2,5	100	18,73 TL	
Aksesuarlar					
2092-1600	Burkulma plakası, 2 li	-	100	0,39 TL	2092-1610
2092-1601	Burkulma plakası, 3-4 lü	-	100	0,39 TL	
2092-1602	Burkulma plakası, 5-8 li	-	100	0,43 TL	
2092-1603	Burkulma plakası, 9-12 li	-	100	0,54 TL	2092-1610
2092-1610	5mm için kodlama pimi	-	100	0,39 TL	
2092-1630	Ayırma aparatı	-	100	1,17 TL	

Burada olmayan kutup sayıları ve 7,5mm bacak aralığı için satış temsilcilerinizden bilgi alınız

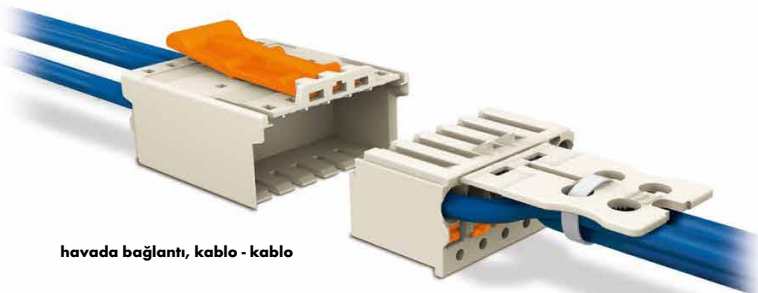

havadaki bağlantı, kablo - kablo

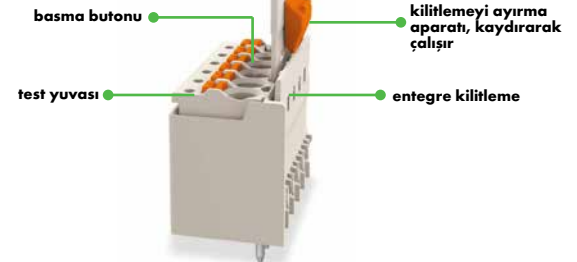

picoMAX eCOM MODÜLER PCB KLEMENS				
Ürün Kodu	Açıklama	Kesit	Paket	Birim Fiyat
3.5mm Bacak Aralıklı, Burkulma Plakalı, Düz, 0.2-1.5mm², 10A				
2091-1152	2 kutuplu	1,5	100	2,29 TL
2091-1152/200-000	2 kutuplu, THR	1,5	100	2,29 TL
2091-1153	3 kutuplu	1,5	100	3,25 TL
2091-1153/200-000	3 kutuplu, THR	1,5	100	3,25 TL
2091-1154	4 kutuplu	1,5	100	4,08 TL
2091-1154/200-000	4 kutuplu, THR	1,5	100	4,08 TL
2091-1155	5 kutuplu	1,5	50	5,10 TL
2091-1155/200-000	5 kutuplu, THR	1,5	50	5,10 TL
2091-1156	6 kutuplu	1,5	50	6,12 TL
2091-1156/200-000	6 kutuplu, THR	1,5	50	6,12 TL
2091-1158	8 kutuplu	1,5	50	8,18 TL
2091-1158/200-000	8 kutuplu, THR	1,5	50	8,18 TL
2091-1160	10 kutuplu	1,5	50	10,21 TL
2091-1160/200-000	10 kutuplu, THR	1,5	50	10,21 TL
2091-1162	12 kutuplu	1,5	50	12,25 TL
2091-1162/200-000	12 kutuplu, THR	1,5	50	12,25 TL
3.5mm Bacak Aralıklı, Düz, 0.2-1.5mm², 10A				
2091-1172	2 kutuplu	1,5	200	2,17 TL
2091-1172/200-000	2 kutuplu, THR	1,5	200	2,17 TL
2091-1173	3 kutuplu	1,5	200	3,07 TL
2091-1173/200-000	3 kutuplu, THR	1,5	200	3,07 TL
2091-1174	4 kutuplu	1,5	200	3,84 TL
2091-1174/200-000	4 kutuplu, THR	1,5	200	3,84 TL
2091-1175	5 kutuplu	1,5	200	4,79 TL
2091-1175/200-000	5 kutuplu, THR	1,5	200	4,79 TL
2091-1176	6 kutuplu	1,5	100	5,75 TL
2091-1176/200-000	6 kutuplu, THR	1,5	100	5,75 TL
2091-1178	8 kutuplu	1,5	100	7,67 TL
2091-1178/200-000	8 kutuplu, THR	1,5	100	7,67 TL
2091-1180	10 kutuplu	1,5	100	9,58 TL
2091-1180/200-000	10 kutuplu, THR	1,5	100	9,58 TL
2091-1182	12 kutuplu	1,5	100	11,51 TL
2091-1182/200-000	12 kutuplu, THR	1,5	100	11,51 TL
3.5mm Bacak Aralıklı, Burkulma Plakalı, 90°, 0.2-1.5mm², 10A				
2091-1352	2 kutuplu	1,5	100	2,29 TL
2091-1352/200-000	2 kutuplu, THR	1,5	100	2,29 TL
2091-1353	3 kutuplu	1,5	100	3,25 TL
2091-1353/200-000	3 kutuplu, THR	1,5	100	3,25 TL
2091-1354	4 kutuplu	1,5	100	4,08 TL
2091-1354/200-000	4 kutuplu, THR	1,5	100	4,08 TL
2091-1355	5 kutuplu	1,5	50	5,10 TL
2091-1355/200-000	5 kutuplu, THR	1,5	50	5,10 TL
2091-1356	6 kutuplu	1,5	50	6,12 TL
2091-1356/200-000	6 kutuplu, THR	1,5	50	6,12 TL
2091-1358	8 kutuplu	1,5	50	8,18 TL
2091-1358/200-000	8 kutuplu, THR	1,5	50	8,18 TL
2091-1360	10 kutuplu	1,5	50	10,21 TL
2091-1360/200-000	10 kutuplu, THR	1,5	50	10,21 TL
2091-1362	12 kutuplu	1,5	50	12,25 TL
2091-1362/200-000	12 kutuplu, THR	1,5	50	12,25 TL
3.5mm Bacak Aralıklı, 90°, 0.2-1.5mm², 10A				
2091-1372	2 kutuplu	1,5	200	2,17 TL
2091-1372/200-000	2 kutuplu, THR	1,5	200	2,17 TL
2091-1373	3 kutuplu	1,5	200	3,07 TL
2091-1373/200-000	3 kutuplu, THR	1,5	200	3,07 TL
2091-1374	4 kutuplu	1,5	200	3,84 TL
2091-1374/200-000	4 kutuplu, THR	1,5	200	3,84 TL
2091-1375	5 kutuplu	1,5	200	4,79 TL
2091-1375/200-000	5 kutuplu, THR	1,5	200	4,79 TL
2091-1376	6 kutuplu	1,5	100	5,75 TL
2091-1376/200-000	6 kutuplu, THR	1,5	100	5,75 TL
2091-1378	8 kutuplu	1,5	100	7,67 TL
2091-1378/200-000	8 kutuplu, THR	1,5	100	7,67 TL
2091-1380	10 kutuplu	1,5	100	9,58 TL



2091-1156











2091-1176



2091-1176/200-0604

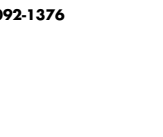

picoMAX eCOM modüler pcb klemensi olup soket/konnektör mantığında ekonomik çözümler sunmak için geliştirilmiştir. picoMAX eCOM 12 kutuba kadar pin dahil olarak satılmaktadır. Özellikle kablo burkulma koruma plakası sayesinde takma/çıkarma çok kolay bir şekilde yapılabilmektedir. Tek damarlı kablolar picoMAX serisinin doğal bir özelliği olarak el ile doğrudan, çok damarlı kablolar ise yüksek gerektirmeden bir tornavida yardımı ile takılabilmektedir. Özellikle ekonomik çözüm gerektiren uygulamalarda hem montaj kolaylığı getirecek hem de ekonomik fiyatına karşı üstün özellikleri ile sistemin ve bağlantıların kalitesini artırarak gereksiz arızaların önüne geçilmesinde en büyük yardımcınız olacaktır.

picoMAX eCOM MODÜLER PCB KLEMENS					
Ürün Kodu	Açıklama	Kesit	Paket	Birim Fiyat	
2091-1380/200-000	10 kutuplu, THR	1,5	100	9,58 TL	
2091-1382	12 kutuplu	1,5	100	11,51 TL	
2091-1382/200-000	12 kutuplu, THR	1,5	100	11,51 TL	
5mm Bacak Aralıklı, Burkulma Plakalı, Düz, 0.2-2.5mm², 16A					
2092-1152	2 kutuplu	2,5	100	2,57 TL	2091-1356
2092-1152/200-000	2 kutuplu, THR	2,5	100	2,57 TL	
2092-1153	3 kutuplu	2,5	100	3,76 TL	
2092-1153/200-000	3 kutuplu, THR	2,5	100	3,76 TL	
2092-1154	4 kutuplu	2,5	100	4,27 TL	2091-1376
2092-1154/200-000	4 kutuplu, THR	2,5	50	4,27 TL	
2092-1155	5 kutuplu	2,5	50	5,36 TL	2091-1376
2092-1155/200-000	5 kutuplu, THR	2,5	50	5,36 TL	
2092-1156	6 kutuplu	2,5	50	6,41 TL	
2092-1156/200-000	6 kutuplu, THR	2,5	50	6,41 TL	
2092-1158	8 kutuplu	2,5	50	8,56 TL	2091-1376
2092-1158/200-000	8 kutuplu, THR	2,5	50	8,56 TL	
2092-1160	10 kutuplu	2,5	50	10,71 TL	
2092-1160/200-000	10 kutuplu, THR	2,5	50	10,71 TL	
2092-1162	12 kutuplu	2,5	50	12,84 TL	2091-1376
2092-1162/200-000	12 kutuplu, THR	2,5	50	12,84 TL	
5mm Bacak Aralıklı, Düz, 0.2-2.5mm², 16A					
2092-1172	2 kutuplu	2,5	200	2,45 TL	2092-1156
2092-1172/200-000	2 kutuplu, THR	2,5	200	2,45 TL	
2092-1173	3 kutuplu	2,5	200	3,57 TL	
2092-1173/200-000	3 kutuplu, THR	2,5	200	3,57 TL	
2092-1174	4 kutuplu	2,5	200	4,04 TL	2092-1176
2092-1174/200-000	4 kutuplu, THR	2,5	200	4,04 TL	
2092-1175	5 kutuplu	2,5	200	5,03 TL	2092-1176
2092-1175/200-000	5 kutuplu, THR	2,5	200	5,03 TL	
2092-1176	6 kutuplu	2,5	100	6,04 TL	
2092-1176/200-000	6 kutuplu, THR	2,5	100	6,04 TL	
2092-1178	8 kutuplu	2,5	100	8,07 TL	2092-1356
2092-1178/200-000	8 kutuplu, THR	2,5	100	8,07 TL	
2092-1180	10 kutuplu	2,5	100	10,09 TL	
2092-1170/200-000	10 kutuplu, THR	2,5	100	10,09 TL	
2092-1182	12 kutuplu	2,5	100	12,11 TL	2092-1356
2092-1182/200-000	12 kutuplu, THR	2,5	100	12,11 TL	
5mm Bacak Aralıklı, Burkulma Plakalı, 90°, 0.2-2.5mm², 16A					
2092-1352	2 kutuplu	2,5	100	2,57 TL	2092-1376
2092-1352/200-000	2 kutuplu, THR	2,5	100	2,57 TL	
2092-1353	3 kutuplu	2,5	100	3,76 TL	
2092-1353/200-000	3 kutuplu, THR	2,5	100	3,76 TL	
2092-1354	4 kutuplu	2,5	100	4,27 TL	2092-1376
2092-1354/200-000	4 kutuplu, THR	2,5	100	4,27 TL	
2092-1355	5 kutuplu	2,5	50	5,36 TL	2092-1376
2092-1355/200-000	5 kutuplu, THR	2,5	50	5,36 TL	
2092-1356	6 kutuplu	2,5	50	6,41 TL	2092-1376
2092-1356/200-000	6 kutuplu, THR	2,5	50	6,41 TL	
2092-1358	8 kutuplu	2,5	50	8,56 TL	2092-1376
2092-1358/200-000	8 kutuplu, THR	2,5	50	8,56 TL	
2092-1360	10 kutuplu	2,5	50	10,71 TL	2092-1376
2092-1360/200-000	10 kutuplu, THR	2,5	50	10,71 TL	
2092-1362	12 kutuplu	2,5	50	12,84 TL	2092-1376
2092-1362/200-000	12 kutuplu, THR	2,5	50	12,84 TL	
5mm Bacak Aralıklı, 90°, 0.2-2.5mm², 16A					
2092-1372	2 kutuplu	2,5	200	2,45 TL	2092-1376
2092-1372/200-000	2 kutuplu, THR	2,5	200	2,45 TL	
2092-1373	3 kutuplu	2,5	200	3,57 TL	
2092-1373/200-000	3 kutuplu, THR	2,5	200	3,57 TL	
2092-1374	4 kutuplu	2,5	200	4,04 TL	2092-1376
2092-1374/200-000	4 kutuplu, THR	2,5	200	4,04 TL	
2092-1375	5 kutuplu	2,5	200	5,03 TL	2092-1376
2092-1375/200-000	5 kutuplu, THR	2,5	200	5,03 TL	
2092-1376	6 kutuplu	2,5	100	6,04 TL	2092-1376
2092-1376/200-000	6 kutuplu, THR	2,5	100	6,04 TL	

picoMAX eCOM MODÜLER PCB KLEMENS

Ürün Kodu	Açıklama	Kesit	Paket	Birim Fiyat
2092-1378	8 kutuplu	2,5	100	8,07 TL
2092-1378/200-000	8 kutuplu, THR	2,5	100	8,07 TL
2092-1380	10 kutuplu	2,5	100	10,09 TL
2092-1380/200-000	10 kutuplu, THR	2,5	100	10,09 TL
2092-1382	12 kutuplu	2,5	100	12,11 TL
2092-1382/200-000	12 kutuplu, THR	2,5	100	12,11 TL

7,5mm bacak aralıklı ürünler için satış temsilcinizden bilgi alınız.

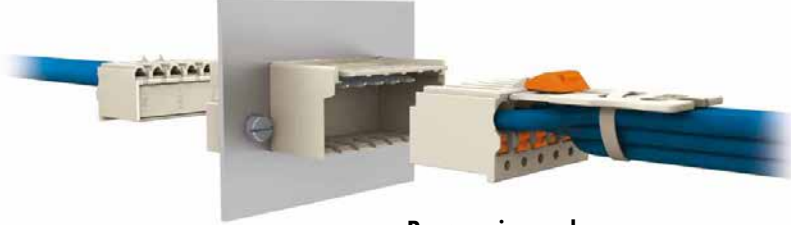

Pano geçiş uygulaması

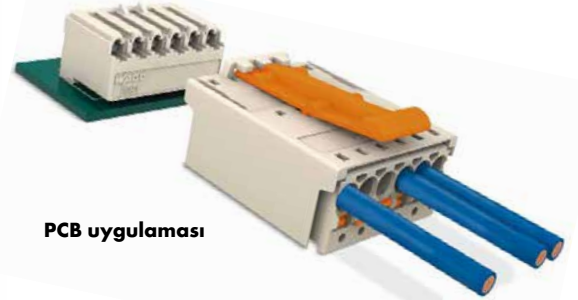

PCB uygulaması

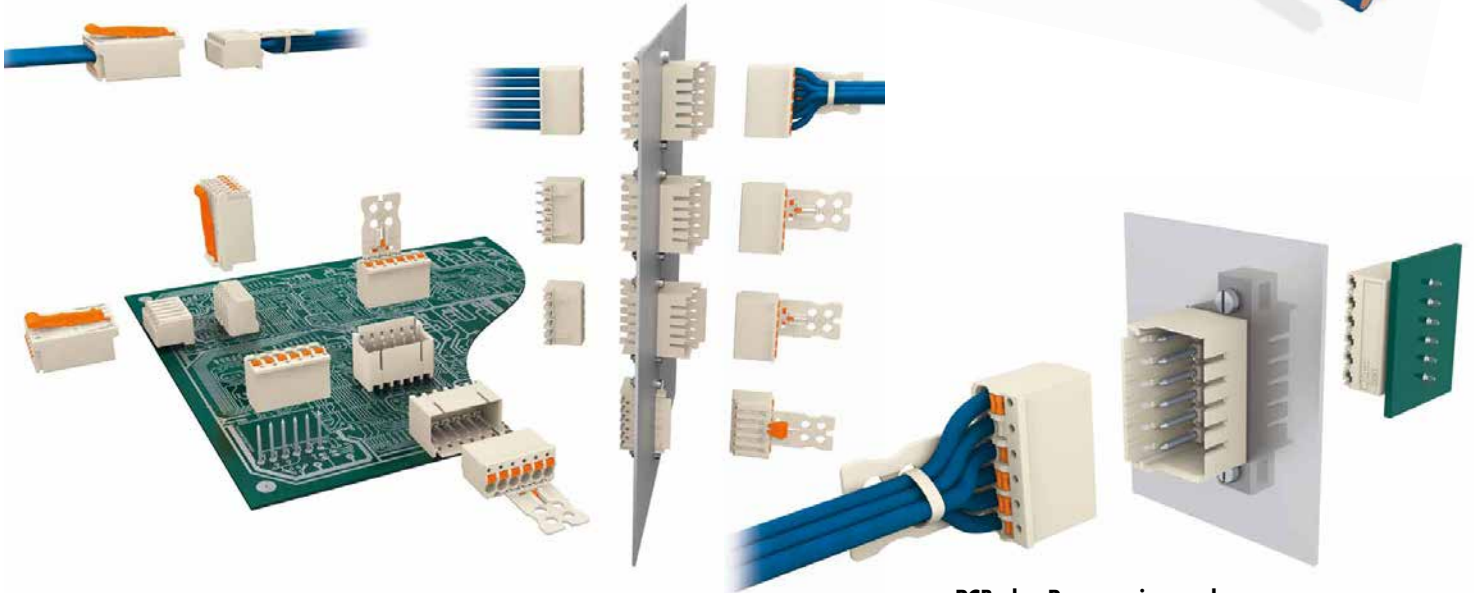

PCB den Pano geçiş uygulaması

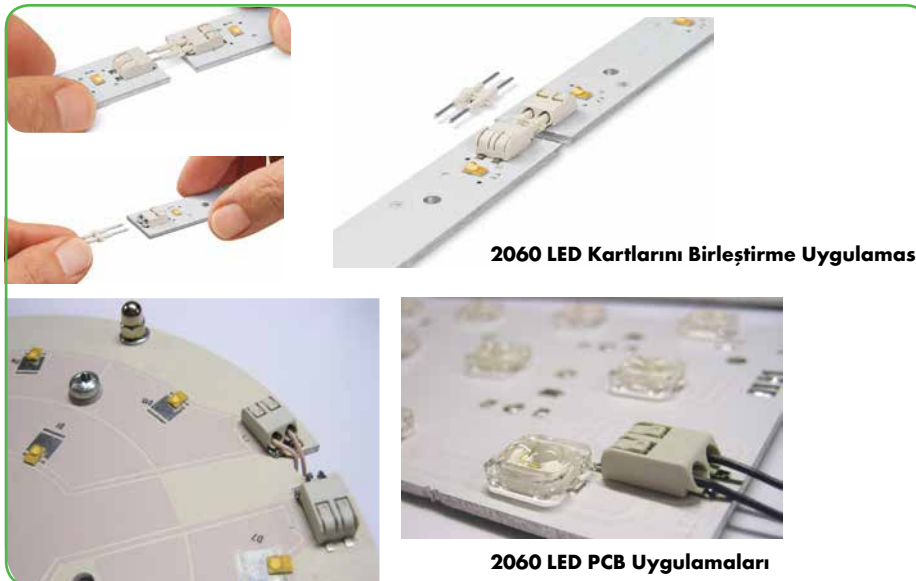

2060 LED Kartlarını Birleştirme Uygulaması

2060 LED PCB Uygulamaları

KUTU TİPLERİ



12.5 mm

3-2 TERMİNAL
0-2 KÖPRÜ
2857-102

2-2 TERMİNAL
2-2 KÖPRÜ
2857-101

3-3 TERMİNAL
0-0 KÖPRÜ
2857-103



22.5 mm

3-2 TERMİNAL
0-2 KÖPRÜ
2857-122

2-2 TERMİNAL
2-2 KÖPRÜ
2857-121

3-3 TERMİNAL
0-0 KÖPRÜ
2857-123

1-1 TERMİNAL
2-2 KÖPRÜ
2857-124

Boş Kutu -
Ön montajlı olarak sipariş edilebilir

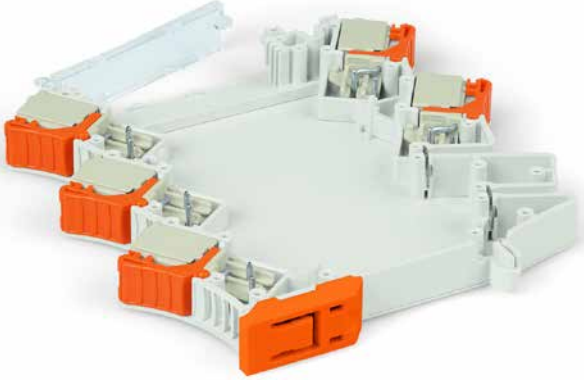

- PCB yerleştirip lehimleyin
- Yan kapağı oturtup bastırın.
- 3. HAZIR !

Değişken kutu konsepti

✓ TAKILABİLİR
picoMAX- konnektör

✓ SABİT
picoMAX- konnektör

✓ BOŞ
konnektör yok



...talebe göre yapılabilir

FARKLI ETİKETLEME OPSİYONLARI



WMB / WMB Inline



Etiket Şeridi



Etiket taşıyıcısı



Micro WSB, Her bir çıkışta

MODÜLER BOŞ KUTU (V0 yanmaz, 16A, 630V/4kV, -40°C..+70°C)

Ürün Kodu	Açıklama	Kesit	Paket	Birim Fiyat
2857-101	12.5mm boş kutu, 2-2 bağlantı seviyesi, 2-2 köprüleme, (GxYxU) 12.5x107x108mm	2,5	5	27,66 €
2857-102	12.5mm boş kutu, 3-2 bağlantı seviyesi, 0-2 köprüleme, (GxYxU) 12.5x107x110mm	2,5	5	30,43 €
2857-103	12.5mm boş kutu, 3-3 bağlantı seviyesi, 0-0 köprüleme, (GxYxU) 12.5x107x112mm	2,5	5	33,20 €
2857-121	22.5mm boş kutu, 2-2 bağlantı seviyesi, 2-2 köprüleme, (GxYxU) 12.5x107x108mm	2,5	5	40,39 €
2857-122	22.5mm boş kutu, 3-2 bağlantı seviyesi, 0-2 köprüleme, (GxYxU) 22.5x107x110mm	2,5	5	45,90 €
2857-123	22.5mm boş kutu, 3-3 bağlantı seviyesi, 0-0 köprüleme, (GxYxU) 22.5x107x112mm	2,5	5	47,50 €
2857-124	22.5mm boş kutu, 3-3 bağlantı seviyesi, 0-0 köprüleme, (GxYxU) 22.5x107x112mm	2,5	5	29,35 €
859-402	İzoleli itme tipi köprü çubuğu, 2 sıralı, 18A, açık gri	-	200	0,36 €
2092-1610	Kodlama tırnağı, konnektörler için	-	100	0,39 TL

Teknoloji, tüm gereksinimleri sağlayacak kadar özelleştirilebilir mi?.



Tanıtım filmi için QR kodu okutunuz

EVET !..

- picoMAx dişi konnektör 2/4 kutuplu ve kodlama tırnaklı
- Ön montajlı
- Yüksüksüz iletken için uygun
- Kişiyeye özel bağlantı seviyeleri
- Çeşitli etiketleme sistemleri mevcut
- Mühürlemeye uygun şeffaf kapak
- 859-402 köprü ile köprülenir.

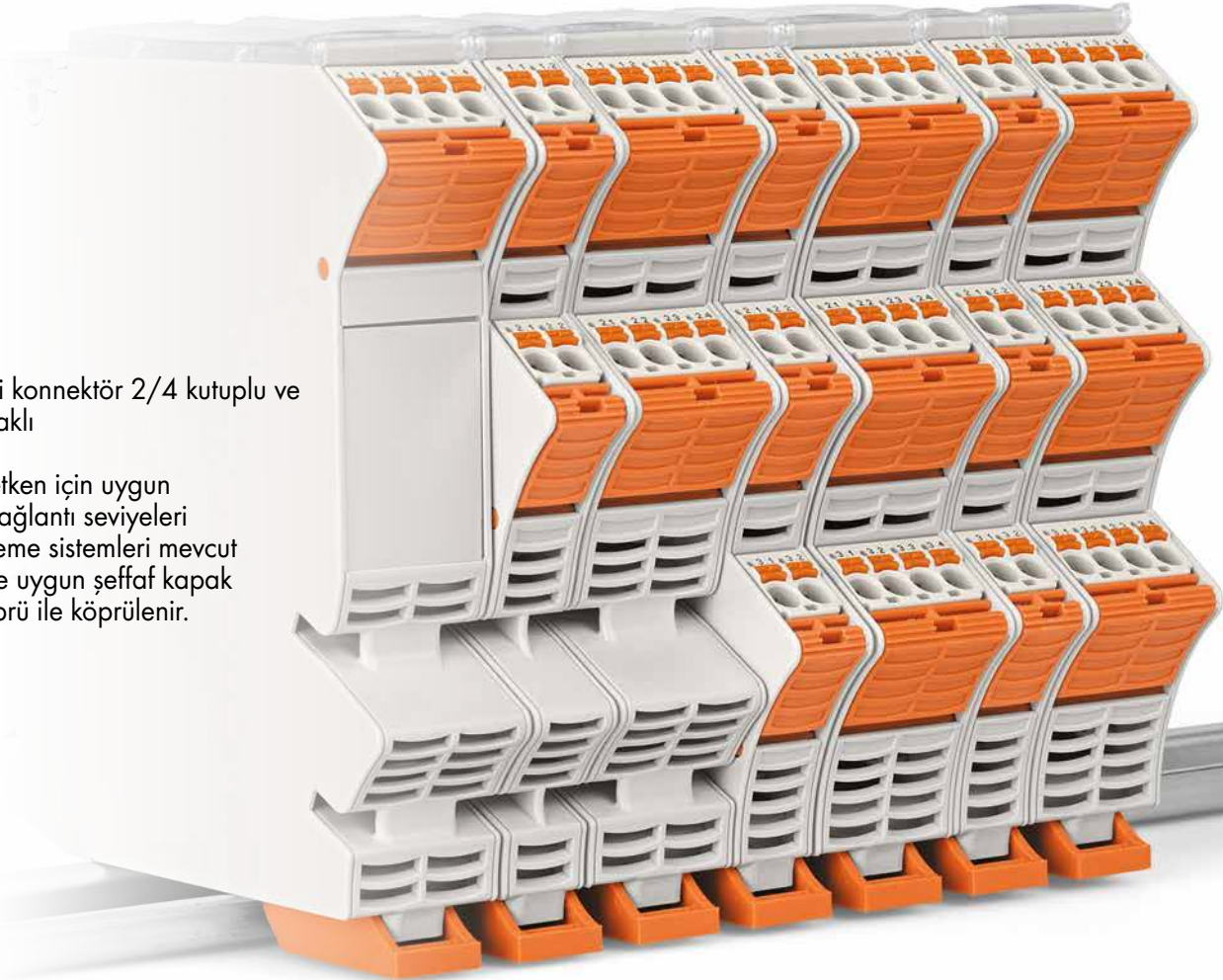

KUTU TİPİ
2-2 Terminal
2-2 Köprü

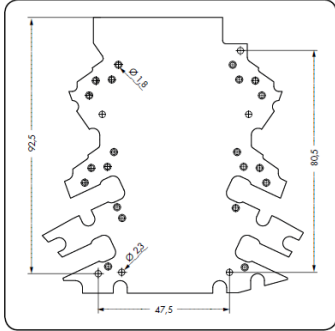
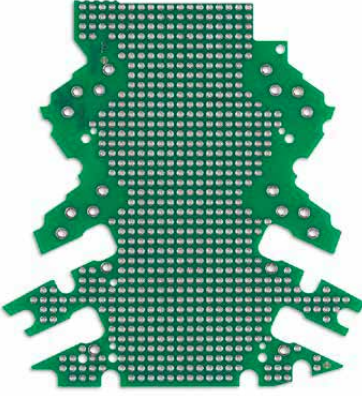

Boş PCB,
12.5mm ve 22.5mm kutular için
2857-191/3140-000

KUTU TİPİ
3-2 Terminal
0-2 Köprü

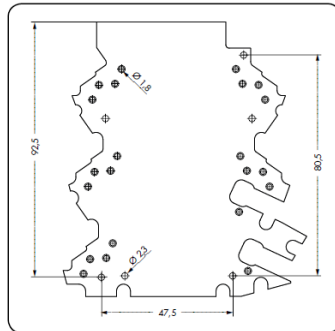
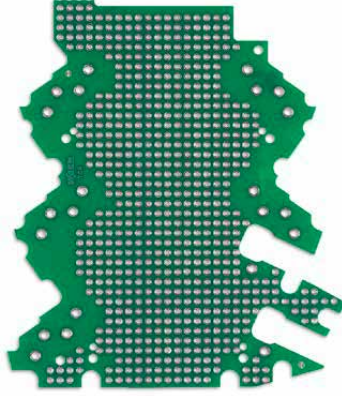

Boş PCB,
12.5mm ve 22.5mm kutular için
2857-192/3140-000

KUTU TİPİ
3-3 Terminal
0-0 Köprü

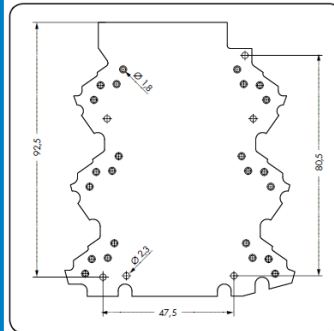
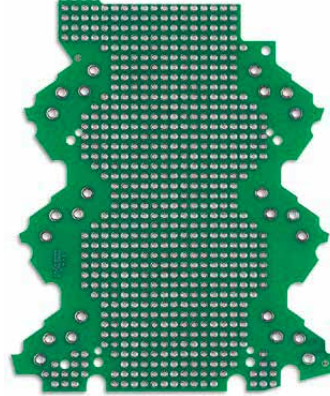

Boş PCB,
12.5mm ve 22.5mm kutular için
2857-193/3140-000

KUTU TİPİ
1-1 Terminal
2-2 Köprü

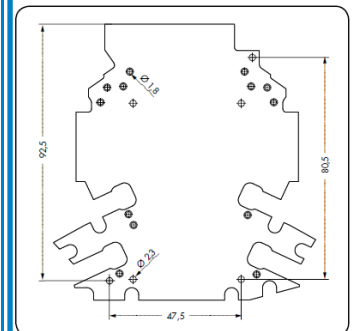
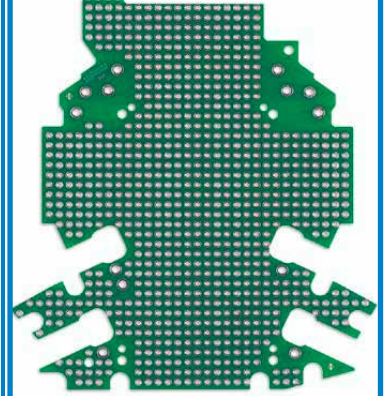

Boş PCB,
12.5mm ve 22.5mm kutular için
2857-194/3140-000

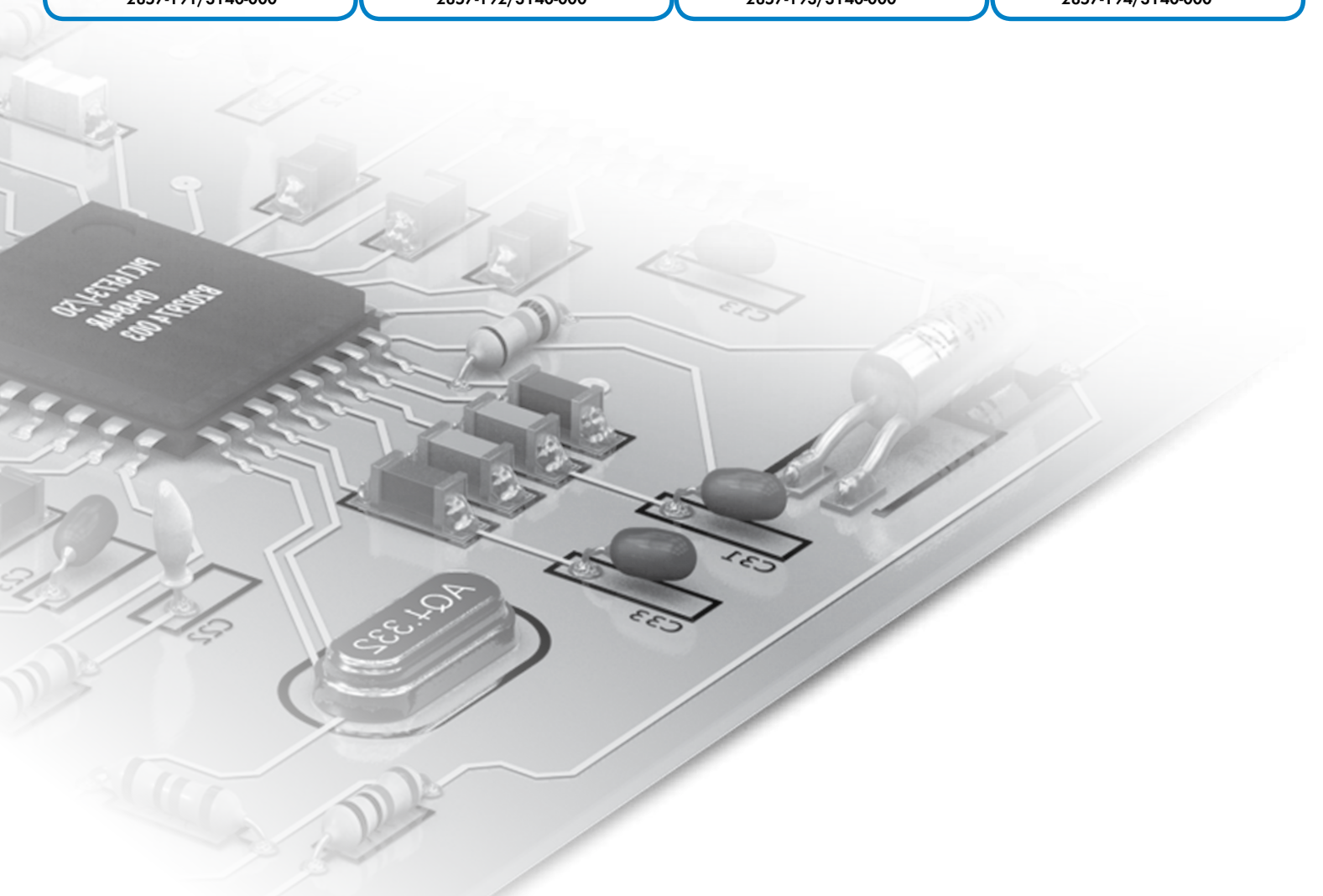

BOŞ MODÜL ve AKSESUARLAR

BOŞ ELEKTRONİK MODÜL, RÖLE, KLEMENS KUTULARI ve AKSESUARLARI

Ürün Kodu	Açıklama	Paket	Birim Fiyat
209-120	PCB için vidalı DIN 35 ray adaptörü	1	0,98 TL
209-188	PCB için geçmeli ayaklı ray adaptörü	1	0,79 €
210-533	Sabitleme vidası	25	0,09 €
286-110	4 kutup, 6A, 10mm genişlik, boş modül (TM 280-618)	-	2,43 €
286-111	6 kutup, 6A, 15mm genişlik, boş modül (TM 280-619)	-	3,21 €
286-112	8 kutup, 6A, 20mm genişlik, boş modül (TM 280-638)	-	4,04 €
286-113	10 kutup, 6A, 25mm genişlik, boş modül (TM 280-639)	-	4,76 €
288-600	Alt taban 85mm dış, 71.2mm PCB genişliği, ölçü 1	1 metre	16,65 €
288-601	Yan kapak ölçü 1	2	0,45 €
288-602	DIN 35 ray sabitleme ayağı ölçü 1	2	0,45 €
288-620	Alt taban 106mm dış, 100mm PCB genişliği, ölçü 2	1 metre	22,79 €
288-621	Yan kapak ölçü 1	2	0,51 €
288-622	DIN 35 ray sabitleme ayağı ölçü 2	2	0,45 €
789-112	789 serisi için itmeli tip köprüleme çubuğu, 12 kutuplu	100	2,54 €
789-120	789 serisi boş muhafaza	1	1,72 €
789-122	789 serisi muhafaza için yan kapak	1	1,05 €
789-124	789 serisi muhafaza için şeffaf üst kapak	1	0,72 €
789-126	789 serisi muhafaza için çıkartma mekanizması	1	0,61 €
789-127	789 serisi muhafaza için 3 kutuplu klemens ünitesi: yay-yay-yay	1	2,54 €
789-128	789 serisi muhafaza için 3 kutuplu klemens ünitesi: yay-boş-yay	1	2,05 €
789-129	789 serisi muhafaza için 3 kutuplu klemens ünitesi: yay-yay-boş	1	2,05 €
789-130	789 serisi muhafaza için 3 kutuplu klemens ünitesi: boş-yay-yay	1	2,05 €
789-131	789 serisi muhafaza için 3 kutuplu klemens ünitesi: boş-yay-boş	1	1,49 €
789-132	789 serisi muhafaza için 3 kutuplu klemens ünitesi: boş-boş-boş	1	0,94 €
789-133	789 serisi muhafaza için 3 kutuplu klemens ünitesi: boş-boş-yay	1	1,49 €
789-134	789 serisi muhafaza için 3 kutuplu klemens ünitesi: yay-boş-boş	1	1,49 €
786-101	6 kutup, 6A, 15mm genişlik, boş modül (TM 280-619)	-	4,76 €
786-102	8 kutup, 6A, 20mm genişlik, boş modül (TM 280-638)	-	5,75 €
786-103	10 kutup, 6A, 25mm genişlik, boş modül (TM 280-639)	-	6,75 €
	PCB boyutları 52.9 x 77.3 mm'dir.		
859-110	Boş kutu, 5 kutup	-	2,88 €
859-501	Boş kutu için derinlik modülü	-	2,79 €

ŞEFFAF RAY KAPAKLARI

209-196	Yedek sabitleme vidası	1	0,11 €
210-549	Yedek plastik somun	1	0,63 €
709-153	1m uzunluğunda şeffaf ray kapağı, 6'lık kesite kadar olan geçiş klemensleri için	1	29,93 €
709-154	1m uzunluğunda şeffaf ray kapağı, 35'lik kesite kadar olan geçiş klemensleri için	1	43,10 €
709-167	Kapak için taşıyıcı (709-153)	1	1,66 €
709-168	Kapak için taşıyıcı (709-154)	1	1,83 €
709-183	6 adet etiketleme şeridi içeren kart	1	5,64 €

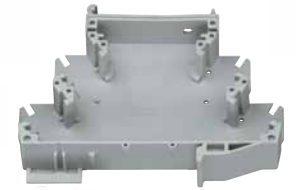

789-120



789-127



286-11x



786-10x



280-618



709-167



709-153

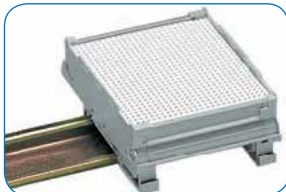
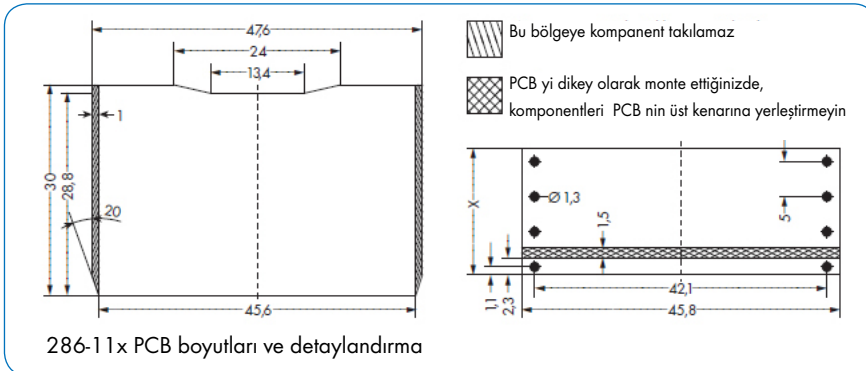

- 288-601
- 288-621
- 288-602
- 288-622
- 288-600
- 288-620



WAGO®

e!COCKPIT

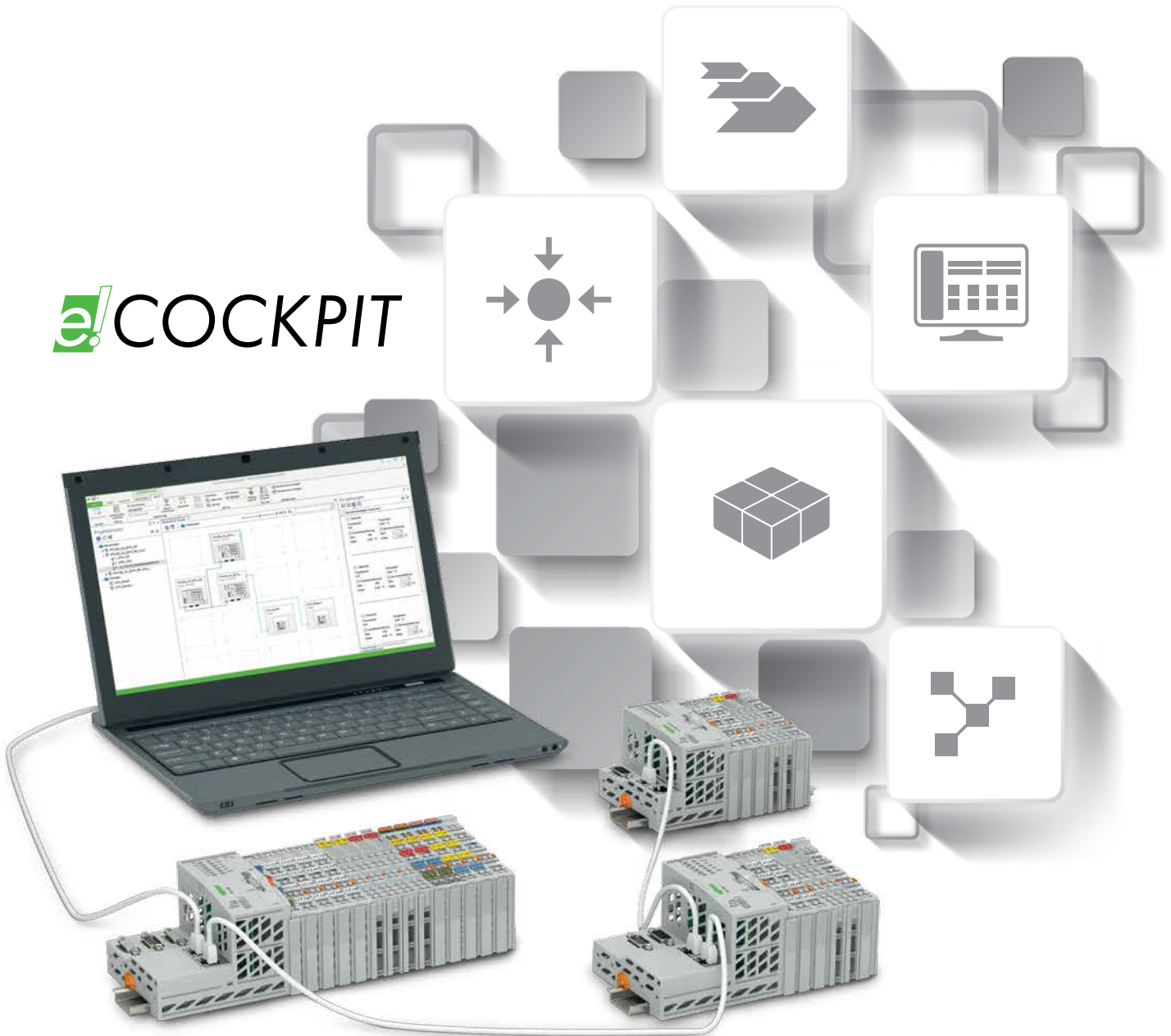

WE! INNOVATE!

WAGO OTOMASYON

Açık – Esnek – Kompakt



IEC 61850
IEC 60870-5
IEC 61400-25



WAGO

WE
INNOVATE!



WAGO®

PROFESYONEL ÖLÇÜMLER İÇİN MULTIMETRE ve AMPERMETRE

- Yüksek kaliteli Alman Teknolojisi
- Zor ortamlarda ve yüksek frekans altında dahi doğru ölçüm kabiliyeti
- Zorlu ortamlar için geliştirilmiş ergonomik yapı
- 5 YIL GARANTİ

99€



Clamp Ampermetre
Ürün No.206-815



5 YIL
GARANTİ

Clamp Ampermetre
Ürün No.206-816

155€



- AC-DC True-RMS Akım ölçümü
- Data-Hold-Fonksiyonu
- Max. kablo çapı Ø 21 mm
- Dar alanlarda rahat kullanım için küçük boyutlar
- 0,01 A - 40 A aralığı seçim yada
- 0,1 A - 200 A aralığı seçim
- Saniyede 3 kez değer yenileme
- Otomatik kapanma fonksiyonu
- CAT III 300 V ve IP44
- TÜV/GS onaylı
- IEC/EN 61010-1 (DIN VDE 0411)
- 5 YIL GARANTİ

- AC-DC True-RMS Akım/Gerilim ölçümlü multimetre
- Data-Hold-Fonksiyonu, Diyod test fonksiyonu, buzzer
- 0,01 A - 60/600 DC A aralığı seçimi
- 0,01 A - 600 AC A aralığı seçimi 40 - 400Hz arası
- 600mV-600V AC/DC 40-400Hz arası ölçüm seçimli
- Frekans ölçümü Clamp ile 600Hz - 1KHz (>1A)
- Frekans ölçümü Prob ile 600Hz - 10KHz
- 60 Megaohm a kadar direnç, 60mF a kadar kapasitör ölçümü
- 4 Dijit LCD Ekran ve otomatik kapanma fonksiyonu
- LED lamba ile aydınlatma
- CAT III 600 V ve IP44
- TÜV/GS onaylı, IEC/EN 61010-1 (DIN VDE 0411)
- 5 YIL GARANTİ

WAGO ÖLÇÜ ALETLERİ

YÜKSEK GÜVENLİK, DOĞRULUK VE ZORLU ORTAMLARDA ÇÖZÜM İÇİN

Profi LED
Ürün No. 206-806

Profi LCD Plus
Ürün No. 206-807



87€

Multimetre
Ürün No. 206-810



99€

25€

5 YIL GARANTİ



Testboy
Ürün No. 206-804

- LCD ekransız/ekranlı
- IP65 su ve tozdan koruma
- 6-1000 VAC/DC otomatik gösterim
- AC >100 V gerilimi temassız tespit
- 2 kutup (R - L) faz sırası testi ve faz gösterimi
- 2000 Ω a kadar ölçüm ve Buzzer test
- SCHUKO ve CEE prizler için tek el kullanımı
- LED Lamba özelliği ve otomatik arka plan ışığı
- 35V üzeri hayati gerilimlerde sesli uyarı
- Otomatik kapanma fonksiyonu
- CAT IV 1000 V, IEC/EN 61243-3
- TÜV/GS onaylı
- 5 YIL GARANTİ



- AC >100 V olan gerilimleri temas olmadan sesli ve optik olarak belirtme
- 20 MΩ direnç ölçüm aralığı
- AC/DC 600V ve AC/DC 10A ölçüm aralığı
- 2000 count 3,5Dijit ekran
- Diyot testi, Buzzer fonksiyonu
- Data-Hold-Fonksiyonu
- Otomatik kapanma fonksiyonu, 15dk
- LED Lamba fonksiyonu
- CAT III 600 V
- TÜV/GS Onaylı
- IEC/EN 61010-1 (DIN VDE 0411)
- 5 YIL GARANTİ

- Elektrik olan kabloların, prizlerin, arızalı ampullerin tespiti için ideal
- 12 - 1000 VAC arası tespit
- IP44 ABS Plastik
- CAT III 1000V, IEC/EN 61010-1
- 45 gr ağırlık
- Sesli ve görsel uyarı
- LED fener özelliği
- 2xAAA pil ile çalışır
- 5 YIL GARANTİ

ÖLÇÜ ALETLERİ

Ürün Kodu	Açıklama	Fiyat 1 Adet	Fiyat 5 Adet
206-804	Testboy	25 €	23 €
206-806	Profi LED	53 €	49 €
206-807	Profi LCD	87 €	80 €
206-810	Multimetre	99 €	91 €
206-815	Ampermetre	99 €	91 €
206-816	Multimetrelili Ampermetre	155 €	143 €
5131-0479	Cep Multimetre	53 €	49 €
5131-0480	PC Multimetre	550 €	506 €
5131-0481	Infrared Termometre	110 €	101 €

XTR serisi PLC / Kontrolör Ailesi

eXTRem koşullar 750 XTR için standarttır!

Optimize edilmiş özellikler: WAGO SİSTEM-750 XTR; -40°C - +70°C sıcaklık aralığında çalışır, 5 kV'a kadar gerilim darbelerine dayanıklıdır, girişinden etkilenmez, 5g'lik ivmelere kadar titreşime dayanıklıdır. WAGO SİSTEM 750 XTR zorlu ortamlardaki kalıcı dayanıklılığını, WAGO-SİSTEM'in pozitif özellikleri ile birleştiriyor. Hava koşullarına karşı dayanıklılığı, girişime karşı bağımsızlığı ve titreşime karşı direnci 750 XTR'ın başlıca özellikleridir. Sistem, küçük alana gereksinim duyar ve düşük enerji ve bakım maliyeti ile öne çıkar. Bu sistem elverişliliğinin

optimizasyonu ile birlikte verimliliği de garanti altına alır. Ana kullanım alanları arasında; gemicilik, onshore/offshore endüstrisi, yenilenebilir enerji sistemleri(rüzgar, fotovoltaik ve bio-gaz sistemleri), trafo istasyonları ve güç dağıtım sistemleri, petrokimya endüstrisi, su ve atık su endüstrisi veya özel mekanik mühendislik uygulamaları gibi zahmetli alanlar bulunmaktadır. Otomasyon sistemleri değişken dış ortam sıcaklıklarının komponentler üzerine doğrudan etki ettiği uygulamalarda sıkça kullanılmaktadır. Genişletilmiş ortam sıcaklığı çalışma aralığı ile WAGO SİSTEM 750'nin XTR versiyonu -40°C - +70°C aralığında bile güvenilir kalmaktadır. Sistem başlangıç cevabı ve işletim sırasında yüksek seviyede işletim güvenliği sağlanmıştır. Isıtma ve soğutma için ekstra iklimlendirme komponentlerine ihtiyaç duyulmamaktadır. WAGO-SİSTEM 750 XTR 5,000 metre rakıma kadar kullanılabilir. IEC 60870-5-101/-103/-104, IEC 61850, IEC 61400-25 telekontrol protokollerini ve MODBUS protokolünü destekler.



8 Kanal RTD Modül

WAGO' nun 750-451 8 kanal RTD analog giriş modülü ile PT ve Ni sensörleri doğrudan kullanmak mümkündür. Modül WAGO-I/O-CHECK ya da GSD dosyası ile konfigüre edilir. 2 telli bağlantıya müsaittir. 16 Bit çözünürlüktedir.



Sensör arızasını LED ile göster(kısa devre, kablo temassızlığı ve ölçüm alanı dışına çıkma). -200 °C ... +850 °C (Pt100, Pt200, Pt500, Pt1000), -60 °C ... +250 °C (Ni100, Ni1000), -80 °C ... +260 °C (Ni120) Çözünürlük 0.1 °C (tüm sınır değerlerde), 0.01 °C (-50 °C ... 150 °C; Pt1000, Ni1000) bu modül ile kullanılabilir.

8 Kanal PTC Modül

DIN 44081/44082 standartlarına göre 2 telli bağlantı teknolojisiyle PTC termistörlere bağlanabilir.

Tek bir kanala seri olarak 6 PTC termistör bağlanabilir.



Her bir kanal isteğe bağlı devreye alınıp, çıkartılabilir.

Kısa devre, açık devre, kablo kopması, ölçüm aralığının dışına çıkılması durumunda ilgili kanal hata durumunu gösterir.

Herhangi iç komponent kullanmadan aşırı yük koruması yapılabilir.

Giriş sinyalleri, limit değerler ve filtre parametreleri ayarlanabilir.

750-889 KNX IP Kontrolör

Bu kontrolörde 2 mantıksal cihaz aynı anda yer alır..

1. WAGO-SİSTEM ile bağlıdır ve KNX IP Kontroller KNX network içerisinde uygulama kontrolörü olarak yer alır. Tüm dijital ve analog sinyallerin kontrolü için görev alır. IEC 61131-3 e göre programlanır ve 10/100 Mbit/s veri hızına sahiptir. KNX objeleri (EIS/DPT) programlama aracı ile üretilir. Program kütüphaneleri içerisinde pek çok fonksiyon bloğu kullanıma hazırdır ve 253 haberleşme objesini dolayısı ile de 254 grup adresini destekler. 2. kısımda ise KNX/EIB/TP1 Modül ile iletişimdedir ve 750-889 KNX IP Kontrolör bir router olarak çalışır. Router özelliği için herhangi bir özel cihaz yada yazılım gerekmez.



Her iki kısım da ETS yazılımı içerisinde devreye alınır ve konfigüre edilir. Yazılım bir plug in içerir ve otomatik olarak konfigürasyonu açar. KNX IP kontrolör 2 port 10/100 Mbit/s switch fonksiyonuna sahiptir. WEBserver özelliğine sahiptir ve 1024 KB program hafızası, 1024 KB data hafızası ve 32 KB retain memory ile sunulur Real-time clock

Multimetre/Pens Ampermetre

Pens ampermetre ve Multimetre özelliklerini beraber sunan yeni WAGO 206-816 ile daha zor ortamlarda daha sağlıklı ölçümler yapabileceksiniz. LED lambası ile karanlıkta dahi doğru kabloyu bulmak çok kolay olduğu gibi, 600A AC ve DC akımı TRUE RMS ölçmek; gerilim, kapasite, direnç, frekans, diyod ve buzzer fonksiyonlarını tek cihazda çok yüksek hassasiyet ile elde etmek mümkün.



e!COCKPIT

e!COCKPIT tüm WAGO programlama ve konfigürasyon cihazlarının bir çatı altında toplandığı ve son derece modern bir kullanıcı ara birimi ile sunulduğu Codesys 3.0 platformunda yeni mühendislik platformudur. Sadece programlama ve konfigürasyonla kalmayıp görselleştirme, servis ve bakım içinde kullanılabilir olan eCockpit WAGO çatısı altındaki yeni çıkacak tüm programlanabilir ürünler için kullanılmak üzere tasarlanmıştır. Structured Text (ST), Ladder Diagram (LD), Fonksiyon blok Diyagram (FBD), Statement List (STL), Sequential Function Chart (SFC), Continuous Function Chart (CFC) gibi farklı dillerde her alışkanlık için kullanıma uygundur. Modern web gösterimlerini destekler ve HTML 5 ile CSS altında yazılıma imkan tanır.

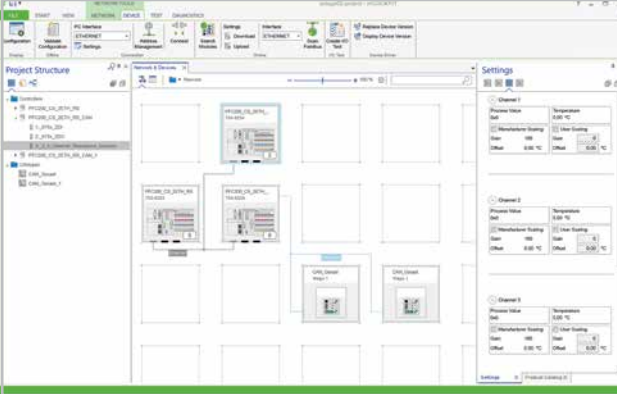

Objeye Odaklı Programlama, source level debugger, proje ölçekli çapraz referans izleme özelliklerine sahiptir. Dahili kablo testi, targeted networking ve içerik destekli cihaz diagnostığı özellikleri sunan e!Cockpit, otomatik online güncelleme, esnek, kişiye özel kayıt edilebilir çalışma ortamı kaydı, projedeki tüm değişimlerin otomatik kaydı gibi farklı özellikleri bir çatı altında toplar. Yeni ofis programlarının menü yapısı ile sunulması sebebiyle ciddi bir aşinalık sağlar.

Codesys 3.0 PFC 200 Kontrolör

CODESYS 2 runtime ile programlamaya ek olarak yeni WAGO mühendislik platformu e!COCKPIT, ile de programlanabilmektedir. e!COCKPIT, CODESYS 3 platformu ile PFC 200 ü yepyeni bir yüz ile size sunuyor. PFC200, gerçek zaman tabanlı bir Linux® işletim sistemine sahip, güçlü ve çok yönlü bir otomasyon platformudur.



32GB' a kadar genişletilebilir bir hafıza sunan yeni PFC200, Cortex-A8 600MHz işlemcili, SDHC hafıza kartlı, fansız ve pilsiz tamamen bakımsız bir PC/PLC platform sunar.

CODESYS (IEC 61131-3) tabanında programlanıp, Linux® konsol ile yönetilebilen son derece gelişmiş bir platform sunar. 2 adet Ethernet portuna sahip olup 4 farklı model altında değişik arabirimler ile sunulmaktadır: RS-232/RS-485, CAN, CANopen ya da...

IO Link Master Modül 750-657

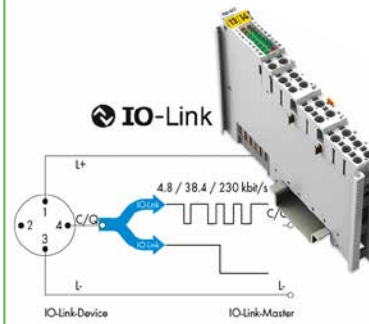

IO-Link Master Modülü Sensör ve aktüatörlerin entegrasyonunu basitleştirdiği gibi çok daha yüksek performanslı değerler elde etmeyi sağlar. 750-657 IO-Link Master modülü

Can, Profibus, Ethernet TCP/IP, gibi pek çok farklı bus ile proses verileri (analog değerler, anahtarlama durumları), konfigürasyon verileri, üretici ID verileri, sistem parametreleri (alt sınır, duyarlılık, alt sınır vb.) gönderilebilir. Yine ihtiyaç duyulması halinde kontrol verileri de gönderilebilir. IO-Link master modül 3 telli bağlantı ile

BACnet MS/TP Kontrolör



BACnet MS/TP Kontrolör (750-829) WAGO-SİSTEM ile BACnet protokolünü birbirine entegre eder. 750-829 Kontrolör DIN EN ISO 16484-5. göre B_BC BACnet cihazlarını destekler.

Kontrolör temel olarak 3 destek sağlar

- 1. Native server: Her bir kanalda kontrolöre bağlı otomasyon modülleri için uygun BACnet objeleri üretir.
- 2. Application server: Diğer desteklenen BACnet objeleri IEC 61131-3

altında üretilir ve BACnet ağı içerisinde kullanılır. • 3. Application client: Client fonksiyonelliği ile objeler ve onların özellikleri diğer BACnet cihazları tarafından ulaşılabilir hale getirilir. Multitasking- özellikli 32 bit CPU sunan yeni kontrolör Auto-MDI(X) entegre switch özelliği ile sunulur. Web server özelliği BACnet MS/TP altında kullanılamaz. Maksimum 250 BACnet obje desteği sunar. Bir kayar anahtar ile sonlandırma direnci....

IEC60870 ve 61850 KONFIGÜRATÖR

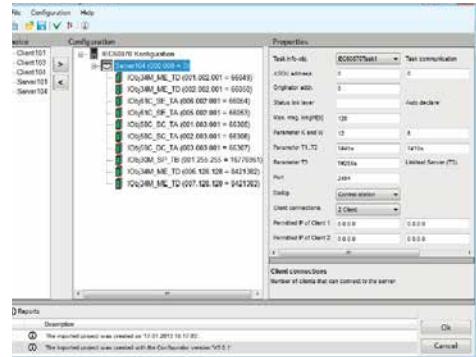

Hem IEC60870-5 hem de IEC 61850 altında çalışan WAGO telekontrolörleri için iki yeni konfigüratör mevcuttur. WAGO-I/O-PRO v2.3 içerisine entegre olarak çalışan bu konfigüratörler her iki özel protokol için tüm entegrasyon işlemini gerçekleştirmeye uygundur. Goose desteği mevcut olup.....

TELEKONTROL SİSTEMLERİ, TO-PASS®

Ürün Kodu	Açıklama	Paket	Birim Fiyat
TELEKONTROL MODÜLLERİ, TO-PASS®			
761-110	4DI+4DO	1	651 €
761-111	4DI+4DO+2AI	1	753 €
761-112	4DI+4DO+INTERNET	1	861 €
761-113	4DI+4DO+2AI+INTERNET	1	947 €
761-114	4DI+4DO+2AI+INTERNET + MODBUS MASTER, RS485 + Aşağı/Yukarı Sayıcı (1.25kHz)	1	965 €
761-210	8DI+8DO	1	861 €
761-214	8DI+8DO+8AI+2AO+ DATA KAYDI	1	1.184 €
761-216	8DI+8DO+8AI+2AO+INTERNET+MODBUS MASSTER+ DATA KAYDI	1	1.452 €
761-217	8DI+8DO+8AI+2AO+INTERNET+MODBUS Mas+ DATA KAYDI + Aş/Yu Sayıcı (1.25kHz)	1	1.435 €
761-314	4DI+2DO+4AI+ DATA KAYDI + GPS	1	1.046 €
761-316	4DI+2DO+4AI+ DATA KAYDI + INTERNET + MODBUS MASTER + GPS	1	1.270 €
YAZILIM - MODEM ve AKSESUARLAR, TO-PASS®			
758-961	Dipol anten, 2.5m, 850/900/1800/1900/2400MHz, GSM/UMTS/BLUETOOTH/WLAN	1	60,50 €
758-962	Dipol anten, 2.5m kablolu ve çalınmaya karşı korumalı	1	73,80 €
758-963	Yol anteni, uzun, 850/900/1800/1900/2400MHz GSM	1	67,30 €
758-964	Adaptör, FME fişten SMA fişe GSM/UMTS/BLUETOOTH/WLAN	1	16,70 €
758-965	Magnet ayaklı anten, 2.5m kablolu, Dipol anten, 2.5m, 850/900/1800/1900/2400MHz	1	48,20 €
758-967	Adaptör, FME soketten SMA sokete GSM/UMTS/BLUETOOTH/WLAN	1	10,75 €
758-968	Adaptör, SMA fişten SMA fişe GSM/UMTS/BLUETOOTH/WLAN	1	10,75 €
758-969	RF yıldıırım koruma, SMA soketten SMA sokete, GSM/UMTS/BLUETOOTH/WLAN	1	383 €
758-970/000-100	Kablo, SMA soket ve fişli, 1m, H155 tip, GSM/UMTS/BLUETOOTH/WLAN	1	43,00 €
758-970/000-500	Kablo, SMA soket ve fişli, 5m, H155 tip, GSM/UMTS/BLUETOOTH/WLAN	1	50,65 €
758-971	3 SMA soketli anten ayırıcı, GSM/UMTS/BLUETOOTH/WLAN	1	177 €
761-700	WEB portal kurulumu (http://www.to-pass.com)	1	2.906 €
761-701	WEB portal aylık kullanım ücreti	1	60,50 €
761-930	761-1XX ve 761-2XX için konfigürasyon yazılımı	1	Sorunuz



761-xxx



758-961



758-969



758-964



758-967



758-971

DI : Dijital Giriş, 6.5 - 24VDC

DO: Röle Konağı

AI /AO : 0 /4mA - 20mA Analog Giriş

DATA KAYDI : TO-PASS dahili hafızaya sahip olup 4096 adet olayları ve periyodik değer kayıtlarını hafızada tutabilmektedir. Olay kayıt dosyası olayın gerçekleştiği andaki tüm ilgili değerleri kayıt altına alır. Bu DI yada AI değerlerinden birinin limit aşımı ile olur ki bu değer konfigürasyon programı ile set edilir.

INTERNET : Verilerin İnternet üzerinden aktarımı ayarlanabilir ve bir server üzerinden izlenmesi düzenlenebilir. Bunun için proses imajı belirlenen bir server'a aktarılır ve burada yazılan SQL tabanlı arayüze göre veriler grafik, tablo yada farklı görsel şekillerde izlenir.

MOBİL (GPS) : Verilerin İnternet üzerinden aktarımı ayarlanabilir ve bir server üzerinden izlenmesi düzenlenebilir. Bunun için proses imajı belirlenen bir server'a aktarılır ve burada yazılan SQL tabanlı arayüze göre veriler grafik, tablo yada farklı görsel şekillerde izlenir.

TO-PASS sayesinde GSM (GPRS, CSD, SMS) mobil radyo ağı kullanımı gerçekleştirilir.

Sisteminizin yolladığı hata mesajları SMS, e-posta, fax veya telefon araması yapılarak tarafınıza iletilir. İnternet üzerinden hızlı ve mobil değer ölçümü elde edilir. Açık sistem kullanıcı seçimli İnternet server ve "MySQL" veri tabanı ile İnternet üzerinden (şifre korumalı olarak) her yerden sistem görüntülemesi gerçekleştirilebilir, anlık değerlerin gösterimi de dahil geçmişe yönelik ölçülen değerlerin kaydı tutulur. SAP gibi lojistik bağlantılara elde edilen veriler kolaylıkla aktarılabilir. Kontrol istasyonları / kontrol sistemlerine bu veriler iletilip bu merkezlerden veriler gönderilebilir.

Karakteristiği gereği yüksek ve düşük çalışma (-20 / +70°C) sıcaklığı ortamlarında rahatlıkla kullanılabilir ve kompakt yapısı ile ister dış mekanlarda ister hareketli noktadaki veri izleme ve kontrolünde çok rahatlıkla kullanılabilir. Dışarıdaki uygulamalarda rahatlıkla kullanılabilmesinin sebebi IP66 koruma sınıfı bir muhafaza içerisinde olması sayesinde.

TO-PASS'la yapabileceğiniz örnek uygulamalar; arıtma tesislerindeki su seviyesi gözlemeden, seri makine kontrolüne, pompa istasyonlarından, tank çiftliklerine, binalardaki alarm ve hata uyarıları gözlemlenmeye kadar temel açma/kapama, trend analizleri, arıza/bakım uygulamaları gibi çok geniş alanlarda kullanılmaktadır.

Seri makine çalışma sistemlerinde MODBUS üzerinden bağlantı kurulabilmesi ayrıca saha uygulamalarında bir artı avantaj sağlamaktadır. Ayrıca üzerinde entegre bulunan GSM/GPS modem sayesinde hem ek modem kullanma ihtiyacını ortadan kaldırır hem de kablo ve montaj sürelerinden tasarruf sağlar.

Tüm bunlar sağlanırken herhangi başka bir sisteme bağımlı olmayan tamamen bağımsız, tek başına kullanılabilen, herhangi bir güç kaynağına veya telefon hatına ihtiyaç duymayan bir sistemle yani TO-PASS la yapılır. TO-PASS'ı diğer benzer sistemlerden ayıran başlıca özelliği de tam olarak budur.

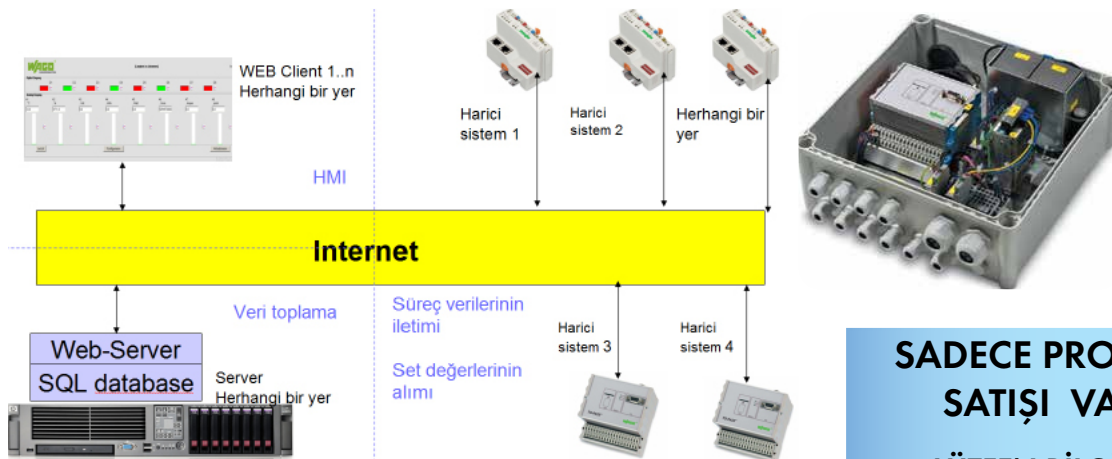

**SADECE PROJE BAZLI
SATIŞI VARDIR.
LÜTFEN BİLGİ ALINIZ**

TO-PASS®

Mobil Cihazlar için

Uzaktan Kontrol ve İzleme

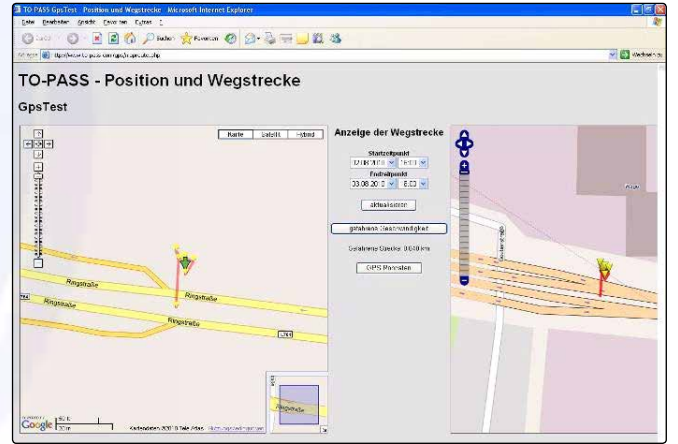

- Şifre korumalı internet üzerinden izleme ve değerlerin takibi ve geçmişe yönelik değişim grafikleri
- SAP lojistik bağlantı ve konum raporlama
- Google Maps ve Openstreetmap
- GPS konum verileri
- Yol konumları ve mesafe bilgileri
- Araç takibi, tır/tanker/soğukhava depolu araç yönetimi gibi hareketli yada her türlü silo, tank ve benzeri sistem izleme ve kontrolleri için.

TOPASS MOBİL

- Pozisyon izleme, arıza takibi ve uzaktan kontrol
- ± 10 m pozisyon hassasiyeti
- $-20^{\circ}\text{C} / 70^{\circ}\text{C}$ çalışma sıcaklığı
- Konfigürasyon programı ile kolay hakimiyet
- Uzaktan parametre değişimi yapılabilmektedir.
- 4DI 2DO ve 4AI ile mobil araçlar için gerekli sistem kontrolü yapılabilmektedir.
- Arıza mesajı; SMS, e-mail, faks yada telefon ile arama
- Google Maps ile harita görünümü



ENERJİ YÖNETİM SİSTEMİ

DIN EN ISO 50001

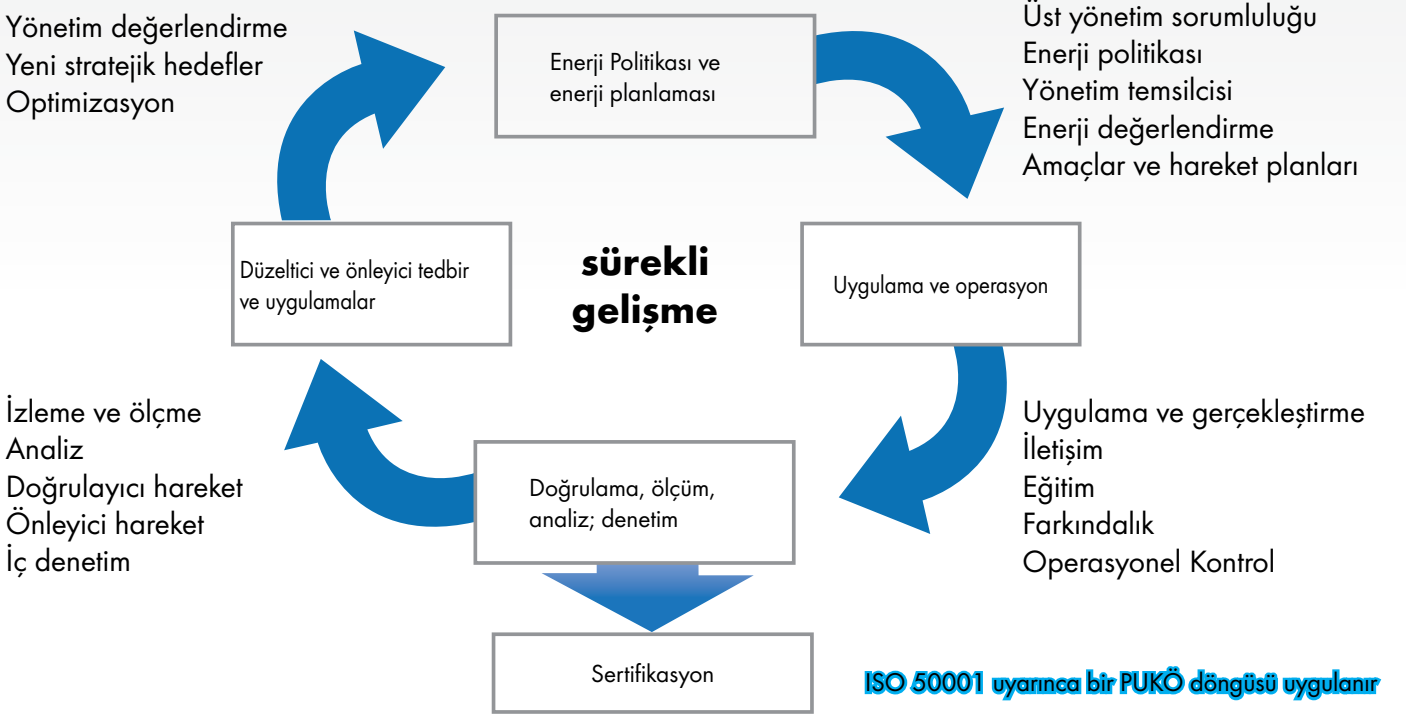

ISO 50001:2011 Enerji Yönetim Sistemi standardı

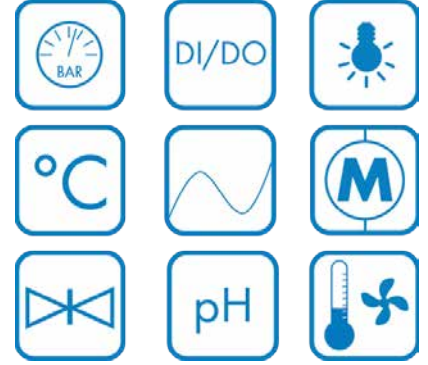
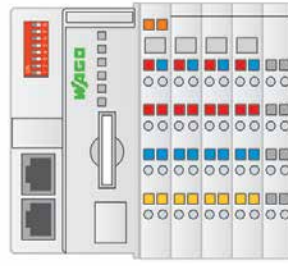

Amaç işletme dahilindeki tüm enerji alt birimlerini ölçerek komple ENERJİ YÖNETİMİ sağlamaktır. Dolayısı ile sadece elektriksel büyüklükleri ölçerek bir enerji yönetim standardı oluşturmak mümkün değildir.

İşletme içerisinde yer alan sıcaklık, basınç, buhar, aydınlık seviyesi, sayaçların izlenmesi, çalışma bilgilerinin alınması, enerji değerlerinin ölçülmesi, kayıpların izlenmesi.... gibi bir çok parametre ISO50001 içerisinde değerlendirilir.

Farklı fiziksel ölçüm cihazlarından veri toplamak zor ve kompakt cihazlarla maliyetli olabilmektedir.

İlk yatırım maliyeti ucuz görünse bile bir süre sonra bunun ihtiyaçları görmeyen bir sistem olduğu, sahada esnek ve genişleyebilir bir yapıya ihtiyaç duyulduğu görülür.

Farklı saha cihazlarına haberleşme protokolü ve doğrudan veri edinimi ile kolay erişim ve yüksek performans sağlayan, programlanabilir; anlık alarm, arıza, kapasite aşımı, gereksiz sarfiyat v.b. durumlara müdahale imkanı sunan PLC tabanlı sistemler kullanılmalıdır. Çünkü ISO50001 sürekli olarak iyileştirmeyi öngörmektedir ki bunu yazılım/şebeke analizörü çifti ile yapmak mümkün değildir.

Neticesinde amaç SALT ölçmek değil, ölçüleni analiz edip geriye dönük olarak iyileştirip uygulamaktır.

ISO50001 SERTİFİKALI UZMAN

WAGO'da enerji yönetim sistemine yaklaşım



WAGO, 2012 yılında sertifikalandırılarak yine ilklerden biri oldu. Kendi fabrikamızda ulaştığımız verimlilik %35 tir.

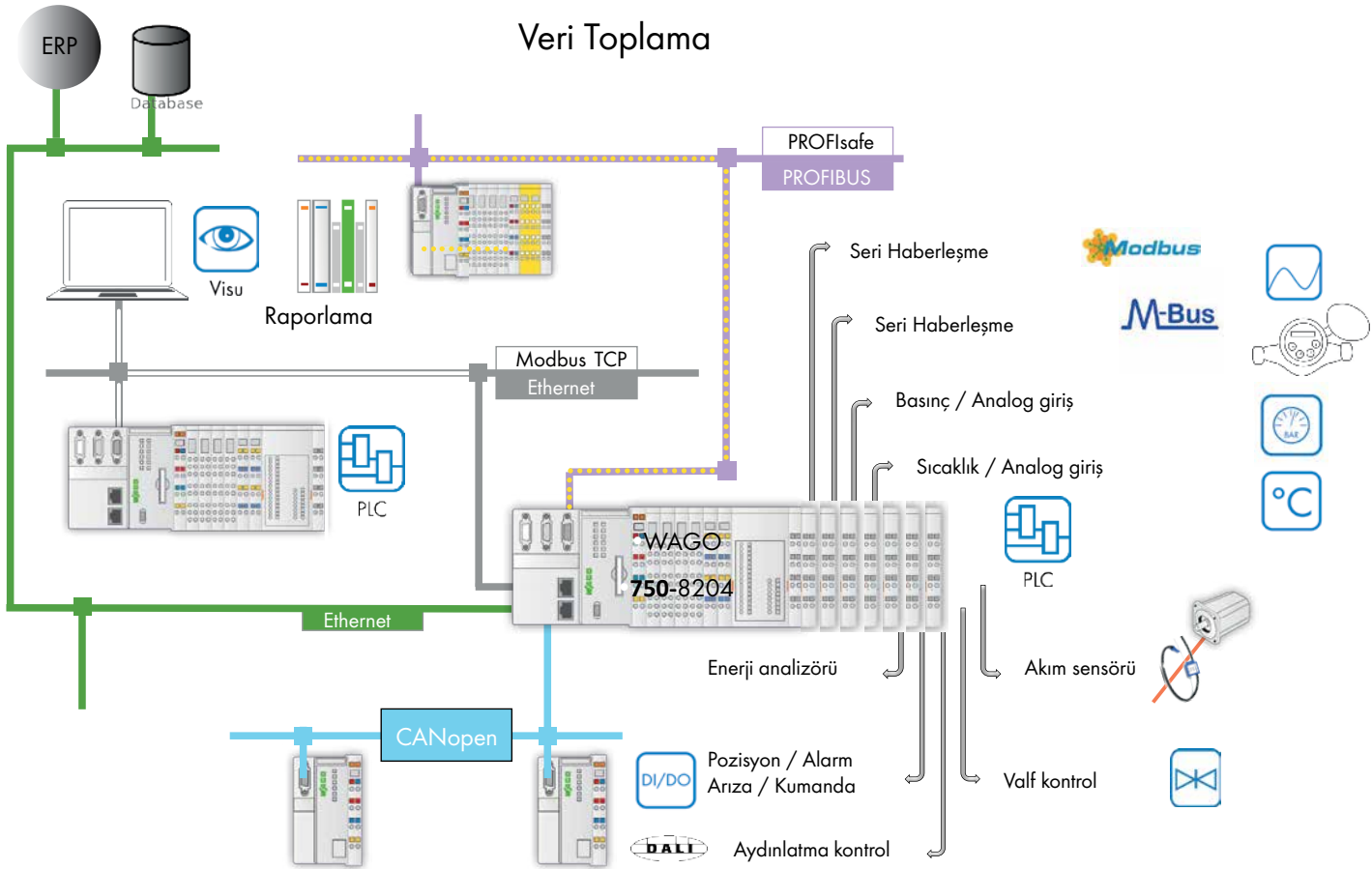

Enerji Yönetiminde WAGO Çözümleri

Akım Ölçümü ve İşlenmesi

Enerji İzleme ve Tasarruf Yönetimi için WAGO Çözümleri

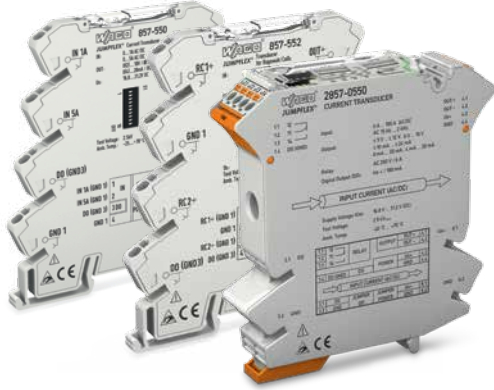

JUMPFLEX® Sinyal Çevirici 2857-550, 857-550 ve 857-522

- Akım ölçümü ve çevrimi için 2000A' e kadar Analog Sinyal Çeviriciler



Rogowski Bobinleri 855 Serisi

- 500 A/2000 A AC akımların ölçümü için.
- Kablo yada baraları sökmeden kolay ve hızlı montaj sağlar.
- Fabrikada min. duruş süresi ile en ucuz uygulama çözümdür.



Akım Trafoları, yaylı bağlantılı, 855 Serisi

- 1000 A' e kadar ölçümler için
- Raya yada şaseye monte edilebilir



- Minyatür, yaylı picomax bağlantılı, ray montaj akım trafosu®



- Modüler, açılıp kapanabilir, 1000A e kadar akım trafoları

Sanayide Enerji Verimliliği

Daha fazla detay için
ilgili yazıya ulaşabilirsiniz.



WAGO OTOMASYON SİSTEMİ

750 Serisi

3-Faz Güç Ölçüm Modülleri

750-493/-494/-495

- Akım, gerilim, $\cos\theta$ ile görünür güç, aktif güç, reaktif güç, enerji harcaması, faz sırası kontrolü, 40. harmoniğe kadar analiz, nötr akımlarının ölçümü, faz sırası,... gibi pek çok farklı değer doğrudan PLC içerisinde ölçülüp değerlendirilmesi sağlanır.

Rogowski Bobinleri için Sinyal İşleme, 789-652 ve 789-654

- 500 A ve 2000A e kadar 3 Rogowski bobini üzerinden gelen sinyali işler. Sinyal işleme faz başına +/- 100 mA akım sinylidir.

SCADA ve ISO50001 e göre Raporlama-

Tüm enerji SCADA sını ve ISO50001 e uygun raporları ile komple çözüm

Akıllı Akım Sensörleri

789-620/-621/-622

- 140A' e kadar AC ve DC akımların MODBUS haberleşme üzerinden ölçümü

MODERN MÜHENDİSLİK PLATFORMU

GÜVENİLİR YAKLAŞIM İLE ÜST DÜZEY OTOMASYON!

KONFIGÜRASYON

- Entegre konfigüratörler:
Tüm ince ayarlamalar için
- Kolay kullanım:
Sürükle bırak ile hızlı ve kolay kullanım
- Grafikselsel network topolojisi:
Ara bağlantıları kolayca takip edin



PROGRAMLAMA

- CODESYS 3 teknolojisi ile
- IEC 61131-3:
Yeni bir programlama yapısı öğrenmeden
- Obje Odaklı Programlama (OOP):
Modern paradigmalardan faydalanma imkanı



GÖRSELLEŞTİRME

- Modern işletim ve izleme arabirimleri
- Entegre görselleştirme editörü:
Program değişkenlerine doğrudan erişim
- Tek bir dil yada hedef sisteme bağlı değil: Unicode,
HTML 5 ya da CSS



DIAGNOSTİK

- Sistematik durum görünümleri:
Her zaman için genel sistem izleme mevcuttur
- Geliştirilmiş diagnostik:
Hızlı hata saptama ve giderme



WE
INNOVATE!



e!COCKPIT

INVITATION TO DISCOVER

e!cockpit daha
fazla detay ve
ücretsiz kayıt için



- Entegre mühendislik: Her uygulama için tek yazılım
- Akıllı dizaynı ile sizi keşfetmeye davet ediyor
- Modern Yazılım Platformu
- CODESYS 3 teknolojisi üzerine kuruludur
- Görsel network konfigürasyonu

KONTROLÖRLER

Açık – Esnek – Kompakt

e!COCKPIT

PROGRAMLAMA
CODESYS 3

Temel Kontrolörler

WAGO-I/O-PRO

PROGRAMLAMA
CODESYS 2.3



WAGO kontrolörleri endüstriyel uygulamalardan bina uygulamalarına kadar pek çok farklı uygulama için son derece tatminkar çözümler sağlar. Kolaylıkla IT yapısına entegre edilebilir ve verilerin gerçek zamanlı olarak işlenmesine imkan sağlar.

Kontrolörler hem MODBUS/TCP hem de ETHERNET/IP üzerinden endüstriyel uygulamalarda HTTP, SNMP, FTP ve diğer IT

bileşenlerini destekler. Entegre web sayfaları ile görselleştirme ve web tabanlı konfigürasyon imkanları 750 serisini son derece uygun bir çözüm merkezi haline getirir.

400 den fazla module sahip WAGO OTOMASYON SİSTEMİ 750 ile beraber kullanılabilen PFC200 son derece iddialı bir fiyat/performans oranına sahiptir.



CANopen



IEC 61850
IEC 60870-5
IEC 61400-25



PERSPECTO® Kontrol Panel
PLC ve Görselleştirme

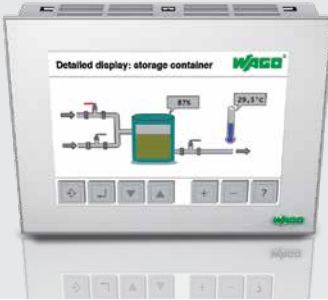

PFC200 Kontrolör



- 18 ayrı Fieldbus yapısı ile her sistem için bir çözüm sunar
- Ölçeklenebilir Performans Seviyesi –
Temel Kontrolörler, Kontrol Paneller ve PFC 200
- IEC 61131-3 e göre 6 farklı şekilde programlama
- 400 den fazla modül destekli WAGO-SİSTEM 750 ile entegredir.

PFC200 KONTROLÖR

MAKSİMUM PERFORMANS, MİNİMUM HACİMDE



PFC200, gerçek zaman tabanlı bir Linux® işletim sistemine sahip, güçlü ve çok yönlü bir otomasyon platformudur. Bu yeni kontrolör ile WAGO artan taleplere çok daha net bir şekilde cevap verebilmektedir: daha küçük, daha güçlü, alt seviye ve üst seviye sistemler ile iletişim kurabilen, 32GB' a kadar genişletilebilir bir hafıza sunan...yeni PFC200, Cortex-A8 600MHz işlemcili, SDHC hafıza kartlı, fansız ve pilsiz tamamen bakımsız bir PC/PLC platform sunar.

WAGO PFC200, gömülü WEB sunucu ile konfigüre edilebilen CODESYS (IEC 61131-3) tabanında programlanıp, Linux® konsol ile yönetilebilen son derece gelişmiş bir platform sunar. Özel bir işletim sistemi bilme zorluğu ve zorunluluğu yoktur.

Yeni kontrolör 2 adet Ethernet portuna sahip olup 4 farklı model altında değişik arabirimler ile sunulmaktadır: RS-232/

RS-485, CAN, CANopen ya da Profibus DP Slave. Ayrıca PFC200, Ethernet altında DHCP, DNS, SNMP, FTP, TELNET, HTTP ve Modbus TCP/UDP protokollerini destekleyerek üst seviye ERP sistemleri ile iletişime her an hazırdır. Daha da ötesi güvenlik tabanı son derece gelişmiş olup, SSH ve SSL/TLS protokollerini destekleyerek HTTPS ya da FTPS tabanında iletişime ve arabirime hazırdır.

400 den fazla module sahip WAGO-SYSTEM 750 ile beraber kullanılabilen PFC200 son derece iddialı bir fiyat/performans oranına sahiptir.

Cortex A8 600 Mhz işlemci ile 256MB ram, 256MB flash ve 128kB retain memory sunan PFC 200 4 ayrı haberleşme platform ile gelmektedir. PLC fonksiyonunda 16MB program hafızasına, 64MB very hafızasına ve 96KB kalıcı (retain



memory) hafızaya sahip olan PFC200 aynı zamanda 32GB' a kadar SDHC desteği vermektedir. CoDeSys 2.3 ile IL, LD, FBD, ST, FC tabanında IEC 61131-3 e göre programlanabilmektedir ve 4000 I/O a kadar genişleyebilmektedir. CODESYS 2 runtime ile programlamaya ek olarak yeni WAGO mühendislik platformu e!COCKPIT, ile de programlanabilecektir. e!COCKPIT, CODESYS 3 platformu ile PFC 200'ü yepyeni bir yüz ile size sunuyor.

- Yüksek seviyeli diller ile kullanılabilir
- Linux® 3.6 gerçek zamanlı işletim sistemi
- SSH ve SSL yüksek seviyeli güvenlik sağlar
- CODESYS 2 ve 3 Runtime

TEMEL KONTROLÖRLER

Hız – Akıl – Dayanıklılık – Rakipsiz Özellikler



WAGO SİSTEM 750 Modüler Kullanım

WAGO kontrolör ailesi hem endüstriyel hem de bina uygulamalarında kullanılmak üzere geliştirilmiştir. Gerçek zamanlı uygulamalar ile IT uygulamaları arasında rakipsiz bir köprü işlevi görecektir. HTTP, SNMP, FTP gibi tüm protokolleri destekler. Entegre WEB görselleştirme, web tabanlı konfigürasyon özellikleri ve yüzlerce I/O modül desteği ile her uygulama için bir çözüm üretir.

- Tüm standart fieldbus sistemleri için
- Kolay programlama
- Yerden kazanç
- Yüksek standartlar



Modüler Kontrolör WAGO SİSTEM 750 XTR

Koyu gri rengi ile 750 serisinden ayrılan 750 XTR EXTREM ortamlar için geliştirilmiş rakipsiz özelliklere sahip yeni WAGO çözümdür. IEC60870 ve IEC61850 desteği ile...

- Son derece kompakt
- Rakiplerinden çok daha ekonomik
- Düşük enerji harcaması
- Bakımsız

- eXTRem sıcaklık dayanımı
-40 °C to +70 °C
- eXTRem izolasyon
5 kV a kadar impulse gerilim
- eXTRem vibrasyon
5g hızlanmaya kadar

PERSPECTO® HMI

Kontrol – İzleme – Görselleştirme

Programlama
WAGO-I/O-PRO



PERSPECTO® kontrol, izleme ve görselleştirmeyi tek elden sağlamak için geliştirilmiştir. Yüksek standartlar ve çoklu arabirim desteği ile hem fabrika hem de makina uygulamaları için idealdir. WAGO kablör ailesi ile entegre kullanılarak dağıtık kontrol mimarisi içerisinde kullanılabilir. 3,5" ten 15" e kadar farklı boyutlarda sunulan PERSPECTO® yüksek programlama hafızası, data kaydı kabiliyeti ve farklı arabirimler arası protokol değişimi desteği ile uygulamalarınızda anahtar görevi görecektir.

- **CODESYS 2.3 ile programlama**
- **Entegre Web server**
- **Çoklu arabirimler (RS-232, RS-485, CAN, Ethernet)**

Mühendislik Yazılımı

IEC 61131-3 e göre

WE
INNOVATE!

Başarının Temel Anahtarı

Günümüzde fabrika ve makina tabanlı mühendislik yazılımlarının başında geliştirme sürelerinin minimize edilmesi yatar. Bunun içinde yazılımın hızlı, anlaşılabilir ve fonksiyonel olması gerekmektedir.

CODESYS Entegre Çalışma Ortamı

Tüm WAGO kontrolör ve PLC leri yüksek performanslı CODESYS endüstri standardı ile donatılmıştır. Bu IEC 61131-3 e göre ST, FBD, LD, IL, SFC ve CFC olarak program yazılmasını mümkün kılar.

Objeye odaklı programlama (OOP) yada modern görselleştirme teknolojileri mümkündür.

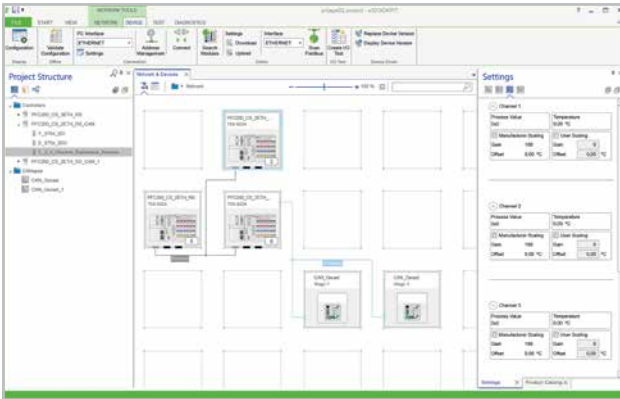

COCKPIT CODESYS 3 merkezli



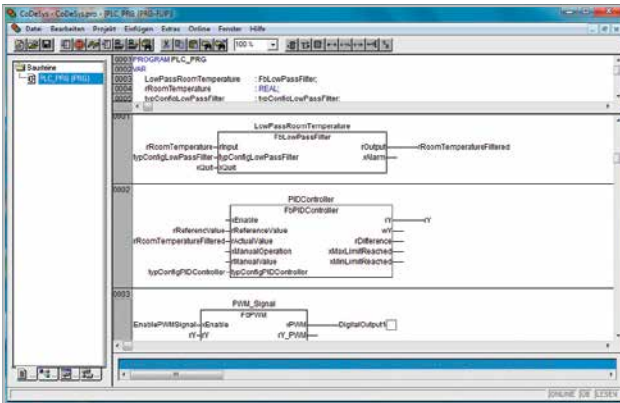

- Entegre mühendislik: Her uygulama için tek yazılım
- Akıllı tasarımı ile sizi keşfetmeye davet ediyor
- Modern arayüz: veri yedekleme ve otomatik online güncellemeler
- CODESYS 3 teknolojisi üzerine kuruludur
- Görsel network konfigürasyonu



WAGO-I/O-PRO CODESYS 2.3 merkezli

- Farklı programlama dilleri arasında hızlı geçiş imkanı
- Otomatik değişken deklarasyonu
- Kütüphane yönetimi
- Program kodu içerisinde online durum belirtme
- Offline simulasyon ve entegre proses görselleştirme
- Proje değişkenlerinin kaydı ve grafiksel gösterimi

WAGO KONTROL TEKNOLOJİSİ

	Ürün No	İşlemci	Fieldbus					
			EtherNet/IP	MODBUS	PROFIBUS	CANopen	Diğerleri	
Kontrolör 750 	750-806	16-bit						
	750-81x			RTU				
	750-833				Slave			
	750-837					Master/Slave		
	750-838					Master/Slave		
	750-842				TCP (UDP)			
	750-843				TCP (UDP)			
	750-852	32-bit	X	TCP (UDP)				
	750-871		X	TCP (UDP)				
	750-873		X	TCP (UDP), RTU			IEC 60870/61850/61400-25	
	750-880		X	TCP (UDP)			IEC 60870/61850/61400-25	
	750-881		X	TCP (UDP)				
	750-882		X	TCP (UDP)				
	750-885		X	TCP (UDP)				
	750-872		X	TCP (UDP), RTU			IEC 60870/61850/61400-25	
	750-831				TCP (UDP)			BACnet/IP
	750-889				TCP (UDP)			KNX IP
750-829			TCP (UDP)			BACnet MS/TP		
Kontrolör 750 XTR 	750-838/040-000	16-bit				Master/Slave		
	750-880/040-00x	32-bit	X	TCP (UDP)				IEC 60870/61850/61400-25
PFC200 Kontrolör 	750-8202	Cortex A8, 600 MHz		TCP (UDP), RTU				IEC 60870/61850/61400-25
	750-8203			TCP (UDP)		Master/Slave		
	750-8204			TCP (UDP), RTU		Master/Slave		
	750-8206			TCP (UDP), RTU	Slave	Master/Slave	IEC 60870/61850/61400-25	
PERSPECTO® Kontrol Panel 	762-3035/000-001	32-bit ARM9 200 MHz		TCP (UDP), RTU				
	762-3057/000-001			TCP (UDP), RTU				
	762-3104/000-001	32-bit Xscale, 520 MHz		TCP (UDP), RTU				
	762-3121/000-001			TCP (UDP), RTU				
	762-3150/000-001	Intel Atom® N270 1.6 GHz		TCP (UDP), RTU				
	762-3150/000-003			TCP (UDP), RTU				

Diğer Kullanıcı Protokolleri	Arabirimler		Program Hafızası	Data Hafızası	Retain Hafıza	Dosya Sistemi	Web Server	Web-Visu	Target-Visu
	ETHERNET	Seri							
			128 kB	64 kB	8 kB				
			32 kB	32 kB	8 kB				
			128 kB	64 kB	8 kB				
			128-640 kB	64-832 kB	8 kB				
			128-640 kB	64-832 kB	8 kB				
X	X		128 kB	64 kB	8 kB				
X	X		64 kB	64 kB	8 kB				
X	2x		512 kB	256 kB	8 kB		X		
X	2x		1024 kB	1024 kB	30 kB	2 MB	X	X	
X	X	X	1024 kB	1024 kB	30 kB	2 MB	X	X	
X	2x		1024 kB	1024 kB	32 kB	2 MB dahili + 32 GB SD card ile	X	X	
X	2x		1024 kB	512 kB	32 kB	2 MB	X	X	
X	2x		1024 kB	512 kB	32 kB	2 MB	X	X	
X	2x		1024 kB	1024 kB	32 kB	2 MB dahili + 32 GB SD card ile	X	X	
X	X	X	1024 kB	1024 kB	28 kB	2 MB	X	X	
X	2x		1024 kB	1024 kB	32 kB	4.5 MB dahili + 32 GB SD card ile	X	X	
X	2x		1024 kB	1024 kB	32 kB	2 MB dahili + 32 GB SD card ile	X	X	
X	2x		1024 kB	1024 kB	32 kB	4.5 MB	X	X	
			640 kB	832 kB	8 kB				
X	2x		1024 kB	1024 kB	32 kB	2 MB dahili + 32 GB SD card ile	X	X	
X	2x	X	Runtime sistemine bağlı: • e!RUNTIME = 80 MB (dinamik dağıtılmış) • CODESYS 2.3 = 16 MB (program hafızası), 64 MB (data hafızası)			128 kB	80 MB + 32 GB card ile	X	X
	2x								
	2x	X							
	2x	X							
X	X	X	1024 kB	1024 kB	128 kB	Ayarlanabilir	X	X	X
	X	X							
	X	X							
	X	X	1024 kB	1024 kB	64 kB				
	X	X							
	X	X							

DOKUNMATİK EKРАНLAR ve KONTROL PANELLER

762 PERSPECTO - OPERATÖR ve KONTROLÖR / PLC PANELLER

Ürün Kodu	Açıklama	Paket	Birim Fiyat
PERSPECTO TM - DOKUNMATİK EKРАНLAR, DVI-D ve USB arabirim, IP65 ön kısım koruması			
762-104	10,4" VGA, 640x480 ekran, 65536 renk, 500:1 kontrast, Alüminyum kasa	1	2.196 €
762-121	12,1" SVGA, 800x600 ekran, 65536 renk, 500:1 kontrast, Alüminyum kasa	1	2.411 €
762-150	15" XGA, 1024x768 ekran, 16 milyon renk, 500:1 kontrast, Alüminyum kasa	1	2.745 €
PERSPECTO WP - DOKUNMATİK EKРАНLAR, Fast Ethernet 10/100MB arabirim, Codesys ile WEB Visu, Windows CE, Browser, Java, IP65 Ön kısım koruması			
762-1035	3,5" QVGA, 320x240 ekran, 32 bit ARM9 işlemci, WIN CE 6.0, 64Mb Ram/256Mb Flash/1Mb Sram, Micro SD genişleme yuvası	1	786 €
762-1057	5,7" QVGA, 320x240 ekran, 32 bit ARM9 işlemci, WIN CE 6.0, 64Mb Ram/64Mb Flash/1Mb Sram, SD genişleme yuvası	1	1.373 €
762-1104	10,4" VGA, 640x480 ekran, 32 bit XSCALE 520Mhz işlemci, WIN CE 5.0, 64Mb Ram/32Mb Flash/1Mb Sram, CF genişleme yuvası	1	2.750 €
762-1121	12,1" SVGA, 800x600 ekran, 32 bit XSCALE 520Mhz işlemci, WIN CE 5.0, 64Mb Ram/32Mb Flash/1Mb Sram, CF genişleme yuvası	1	2.939 €
PERSPECTO CP-TV DOKUNMATİK EKРАНLI KONTROL PANEL, Fast Ethernet 10/100MB arabirim, USB tip A, CAN, Windows CE, HMI Run time, CodeSys Target Visu, IP65 ön kısım koruması			
762-3035/000-001	3,5" QVGA, 320x240 ekran, 32 bit ARM9 işlemci, WIN CE 6.0, 64Mb Ram/256Mb Flash/1Mb Sram, Micro SD yuvası	1	820 €
762-3057/000-001	5,7" QVGA, 320x240 ekran, 32 bit ARM9 işlemci, WIN CE 6.0, 64Mb Ram/64Mb Flash/1Mb Sram, SD yuvası	1	1.179 €
762-3104/000-001	10,4" VGA, 640x480 ekran, 32 bit XSCALE 520Mhz, WIN CE 5.0, 64Mb Ram/32Mb Flash/1Mb Sram, CF yuvası	1	2.622 €
762-3121/000-001	12,1" SVGA, 800x600, 32 bit XSCALE 520Mhz, WIN CE 5.0, 64Mb Ram/32Mb Flash/1Mb Sram, CF yuvası, 1xRS232 ve RS232+RS485	1	2.792 €
762-3150/000-001	15" XVGA, 1024x768, Atom N270 1,6Ghz, WIN CE 6.0, 256Mb Ram/128Mb Flash, CF yuvası, 4xUSB, 1xRS232 ve RS485	1	3.685 €
762-3150/000-002	15" XVGA, 1024x768, Atom N270 1,6Ghz, WIN CE 6.0, 256Mb Ram/128Mb Flash, CF yuvası, 4xUSB, 1xRS232+RS485 + CAN	1	4.607 €
AKSESUARLAR			
758-879/000-002	Memory Kart Micro SD 1 GB, endüstriyel tip	1	162 €
758-879/000-001	Memory Kart SD 1 GB, endüstriyel tip	1	71 €
758-879/000-000	Memory Kart CF 1 GB, endüstriyel tip	1	22 €
758-879/000-100	DVI-D Bağlantı kablosu	1	71 €
758-879/000-101	Bağlantı kablosu USB A-B	1	22 €
758-879/000-300	Montaj aparatı CP35 (TV)	1	34 €
758-879/000-301	Montaj aparatı CP57 (TV)	1	43 €
758-879/000-302	Montaj aparatı CP104 (TV)	1	34 €
758-879/000-303	Montaj aparatı CP121 (TV)	1	45 €
758-879/000-304	Montaj aparatı CP150 (TV)	1	47 €
758-879/000-305	Montaj aparatı TM 104	1	34 €
758-879/000-306	Montaj aparatı TM 121, TM 150	1	41 €



Perspecto TM



Perspecto WP

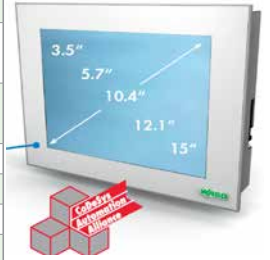

Perspecto CP-TV



Kontrol, İzleme, Görselleştirme PERSPECTO® Kontrol Panelleri

- CoDeSys V2.3 fonksiyonelliği ile kontrol panel
- Çoklu arabirimler (RS-232, RS-485, CAN)
- 3.5" ten 15" e ekran boyutları
- İnce tasarım
- Düşük enerji sarfiyatlı donanım
- WAGO OTOMASYON SİSTEMİ 750 ile tam uyumlu

Ürün No	CPU	Fieldbus	Diğer Protokoller	RAM Hafıza	Flash Hafıza	Kalıcı Hafıza	Dosya Sistemi	Web Server
762-3035/000-001	32-bit ARM9	MODBUS/TCP (UDP)	x	64 MB	64 MB	1 MB	ayarlanabilir	
762-3057/000-001	200 MHz	MODBUS/TCP (UDP)		64 MB	64 MB	1 MB		
762-3104/000-001	32-bit XScale	MODBUS/TCP (UDP)		64 MB	32 MB	1 MB		
762-3121/000-001	520 MHz	MODBUS/TCP (UDP)		64 MB	32 MB	1 MB		
762-3150/000-001	Intel Atom® N270	MODBUS/TCP (UDP)		256 MB	128 MB			
762-3150/000-003	1.6 GHz	MODBUS/TCP (UDP), CANopen		256 MB	128 MB			

ENDÜSTRİYEL BİLGİSAYAR ve KONTROLÖRLER

Ürün Kodu	Açıklama	Paket	Birim Fiyat
ENDÜSTRİYEL KOMPAKT PC/PLC (DVI çıkış, Harici Ekran Kartı, 2USB+2 LAN+RS232+Fieldbus bağlantısı)			
758-874/000-110	I/O-IPC- Linux 2.6 CoDeSys Visu Celeron 600 CPU	1	3.135 €
758-874/000-111	I/O-IPC- Linux 2.6 CoDeSys Visu PROFIBUS DP Master, Celeron 600	1	3.857 €
758-874/000-112	I/O-IPC- Linux 2.6 CoDeSys Visu CANopen Master Celeron 600 CPU	1	3.857 €
758-874/000-130	I/O-IPC- Linux 2.6 CoDeSys Visu Celeron 600,Telekontrol 60870-5, / 61850	1	3.569 €
758-874/000-131	I/O-IPC- Linux 2.6 CoDeSys Visu PROFIBUS DP Master, Celeron 600, Telekontrol 60870-5, / 61850	1	4.278 €
758-875/000-110	I/O-IPC- Linux 2.6 CoDeSys Visu Celeron 1000 CPU	1	4.581 €
758-875/000-111	I/O-IPC- Linux 2.6 CoDeSys Visu PROFIBUS DP Master Celeron 1000	1	5.304 €
758-875/000-112	I/O-IPC- Linux 2.6 CoDeSys Visu CANopen Master Celeron 1000 CPU	1	5.304 €
758-875/000-130	I/O-IPC- Linux 2.6 CoDeSys Visu Celeron 1000, Telekontrol 60870-5, / 61850	1	5.304 €
758-875/000-131	I/O-IPC- Linux 2.6 CoDeSys Visu PROFIBUS DP Master Celeron 1000, Telekontrol 60870-5, / 61850	1	5.996 €
758-876/000-110	I/O-IPC- Linux 2.6 CoDeSys Visu Pentium M1.4 CPU	1	4.219 €
758-876/000-111	I/O-IPC- Linux 2.6 CoDeSys Visu PROFIBUS DP Master Pentium M1.4	1	4.943 €
758-876/000-112	I/O-IPC- Linux 2.6 CoDeSys Visu CANopen Master Pentium M1.4 CPU	1	4.943 €



758-874 758-875 758-876

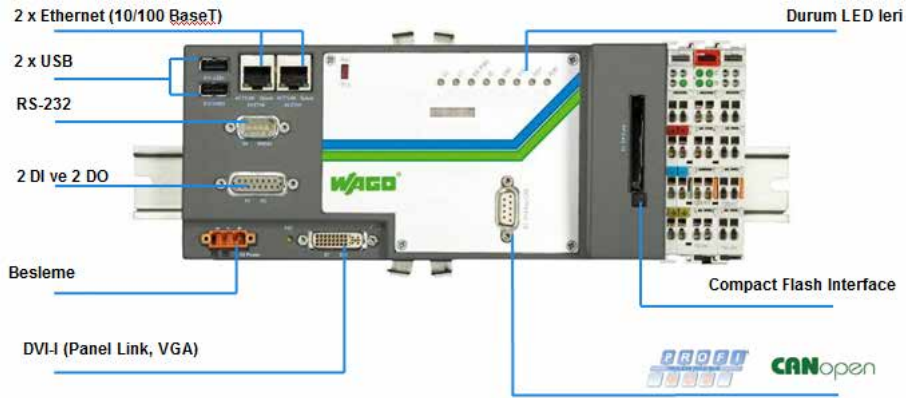

- Endüstriyel Yıkama Makinaları
- Bilgi Terminali
- Mega Ekranlar
- Kaynak Makinaları
- Saha Yönetimi
- Matbaa Makinaları
- SMD Makinaları
- CNC
- Test İstasyonları
- Boya Makinaları
- Enerji ve Smart Grid
- Enjeksiyon Makinaları
- Depolama Sistemleri
- Endüstri / SAP Entegrasyonu
- Robot Uygulamaları



Tüm Bina Otomasyon Sistemleri Arasında Veri Transferi ve Kontrol

WAGO 750 Otomasyon Sistemi ile farklı sistemleri birbiriyle entegre edebilirsiniz

WAGO PLC ailesinin en önemli özelliği modüler ve BUS tan bağımsız olmasıdır. Yani Bacnet, KNX, Modbus, Modbus TCP/IP ve Lonworks sistemlerinden herhangi biri ile sistem mimarisi oluşturabilirsiniz.

Yada kendi sisteminizi farklı BUS yapısındaki bir sistem ile entegre edebilirsiniz. Yani Bacnet' ten KNX' e yada Bacnet' ten LONworks' e veya LONworks' ten KNX tam entegrasyon yani iki yönlü bilgi alışverişi mümkündür.

Hatta tek bir Bacnet kontrolör içerisinde BACNET, KNX, LON ve MODBUS çalıştırmak mümkündür.

Arayın uzman mühendislerimiz entegrasyon problemlerinize çözüm üretsinler...

Bina protokolleri arasında

- BACNET+KNX
- BACNET+LON
- BACNET+MODBUS TCP/RS485
- BACNET+KNX+LON+MODBUS
- KNX+LON+MODBUS
- BACNET+LON+KNX+RS485+ETHERNET



LONWORKS®

MODBUS TCP

MODBUS



Detaylı bilgi için:

Lütfen bizimle iletişime geçiniz !
Detaylı bilgi web sayfamızda:

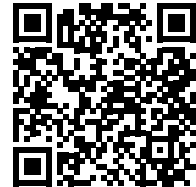

**WE
INNOVATE!**

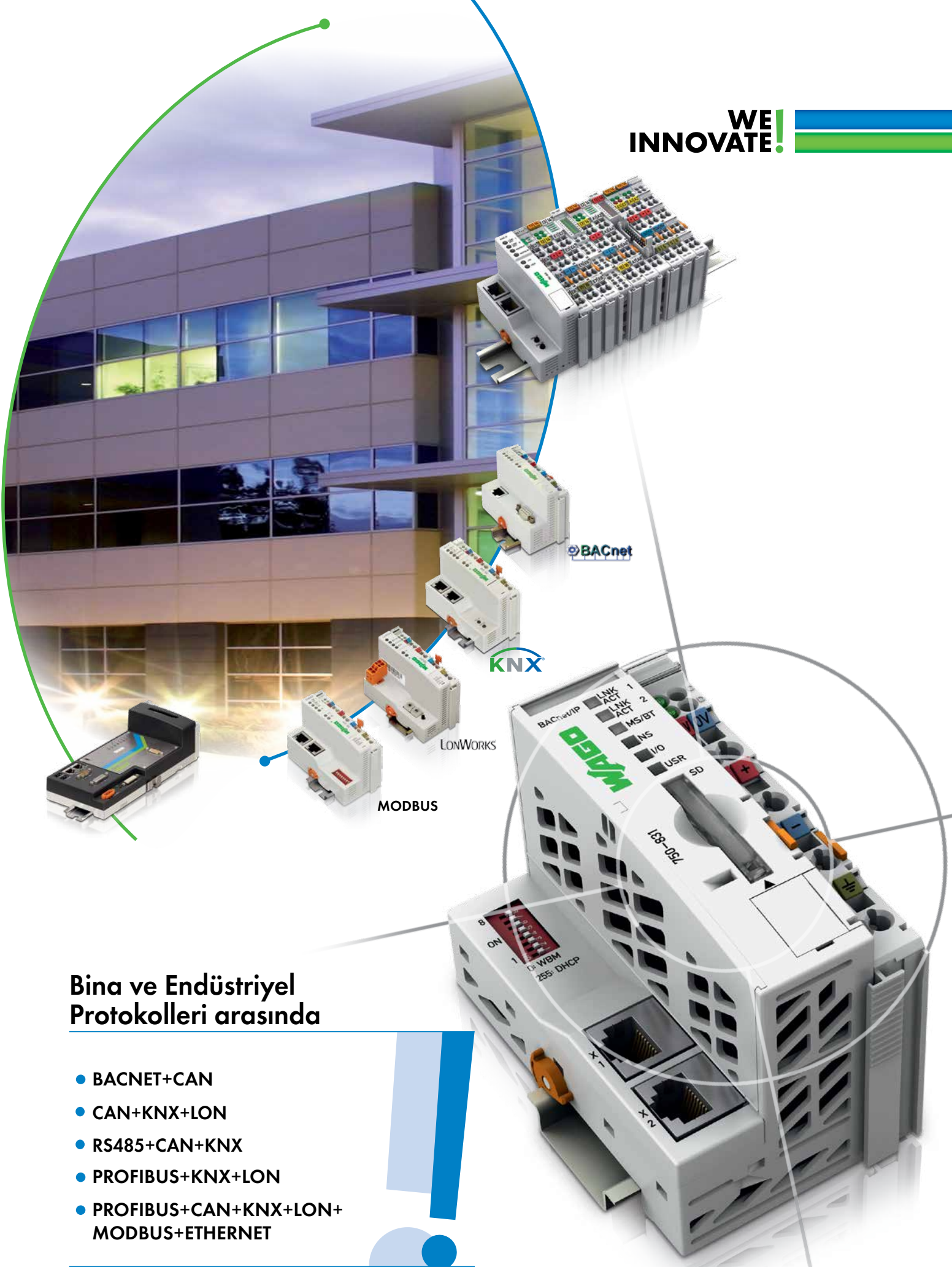

Bina ve Endüstriyel Protokolleri arasında

- BACNET+CAN
- CAN+KNX+LON
- RS485+CAN+KNX
- PROFIBUS+KNX+LON
- PROFIBUS+CAN+KNX+LON+
MODBUS+ETHERNET

HVAC uygulamaları

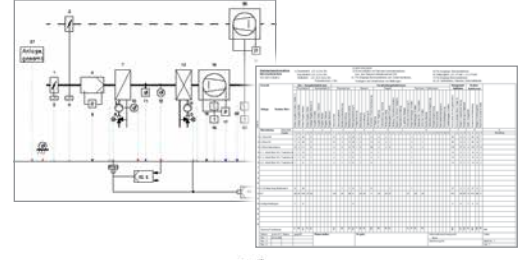

MODBUS

M-Bus



KNX



Green Smart Wireless
enOcean

MP27BUS
TECHNOLOGY BY BELIMO

ASBACnet

Verimlilik; donanım
seçiminde

Planlama

EN 15232
VDI 3813-2
DIN V 18599
VDI 3814

Standardizasyon

Optimizasyon

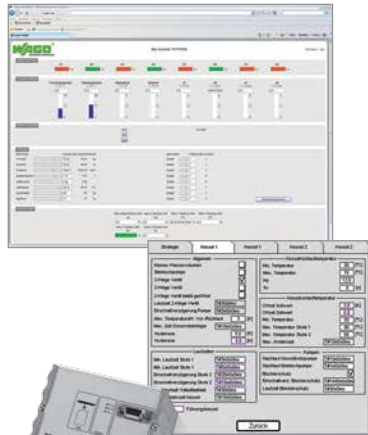

Verimlilik farklı marka cihazların tek çatı altında kullanımı ile esnek, fonksiyonel ve ekonomik çözümler oluşturmada

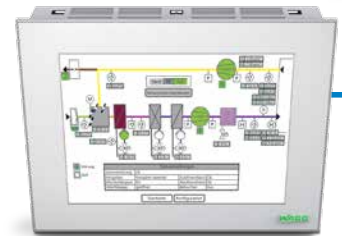

nın her adımında bir WAGO çözümlü vardır



Verimlilik montaj esnasında **WINSTA®** modüler tesisat sistemi ile hızlı ve hatasız bağlantı

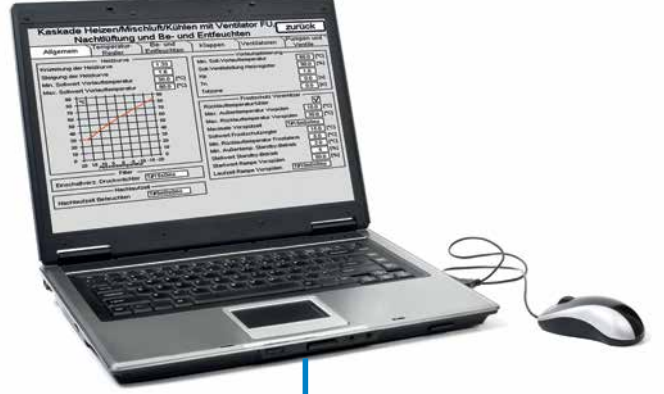

Verimlilik, WEB tabanlı programlama ve uzaktan müdahale imkanı

Montaj

Devreye alma

İlk kez kullanım

Çalışma

Verimlilik lokal veya merkezi kontrol yapısında

A Highly energy-efficient room automation

B

C

D



Verimlilik bina genelinde

Entegre Bina Otomasyonu

Daha Yüksek Enerji Verimliliği

AYDINLATMA

İdeal aydınlatma kontrolü sadece iyi bir atmosfer yaratmak için değil aynı zamanda daha esnek ve kolay kontrol edilebilir bir alt yapı oluşturmak içindir. WAGO aydınlatma otomasyon sistemi tek bir lambanın aç/kapa kontrolünden karmaşık 1-10V analog, DALI, DMX ve genel dimleme sistemlerinin hepsine çözüm sunacak esneklik ve geniş ürün yelpazesindedir.

ISITMA, SOĞUTMA

HAVALANDIRMA, KLİMA

Binalardaki en büyük maliyet merkezlerinin başında HVAC sistemleri (ISITMA, HAVALANDIRMA, KLİMA) gelir. HVAC sistemlerinin otomatik kontrolü hem enerji maliyetlerini minimize eder hem de daha konforlu ve yaşanabilir bir bina sunar. HVAC altyapılarının planlaması, derin bir bilgi birikimi, uyumlu sistemlerin bir arada kullanılması ve doğru programlama ile desteklenmelidir. WAGO hazır HVAC kütüphaneleri ile sistem integratörlerinin ihtiyacı olan tüm bilgi birikimini, kolay programlama ve devreye alma avantajlarını bir arada sunar. Hatadan uzak, defalarca denenmiş ve uygulanmış yazılımlar ile hızlı, kusursuz ve yüksek güvenilirlik standartlarında bir otomasyon sistemini oluşturmak WAGO ile çok kolaydır.

HVAC sistemlerinde en uygun kontrol; sistemin sıcaklık ve basınç değerlerini otomatik kumanda ile ihtiyaca göre ayarlamak, kullanılmayan ortamları ısıtma ve soğutma düzenine sokarak konfor şartlarını sağlamak aynı zamanda sınırlı enerji kullanımını ayarlamaktır. HVAC sistemlerinde kullanılan kontrol yöntemleri psikrometrik tabanlı kontroller olup bu kontrollerin tasarımında sistemin tamamen kontrolü düşünülmeli bölgesel kontrollerden kaçınılmalıdır. Aksi takdirde sistemden gerekli verim alınamayacaktır.

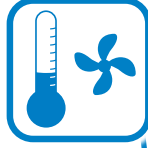

Entegre Bina Otomasyonu

Daha Düşük Yatırım Maliyeti

ODA OTOMASYONU

Binanın planlaması, uygulaması ve sonraki işletimi, maksimum ekonomi ve ileriki ihtiyaçlara göre gelişime açık olmalıdır. Bu yüzden mümkün olduğunca modüler bir yapı üzerine, bireysel ve grup ihtiyaçlarını karşılayabilir ve sonraki ihtiyaçlara adapte edilebilir bir otomasyon sistemi kurulmalıdır. Modern oda otomasyonu ihtiyaçlarında WAGO önemli görevler üstlenir; optimal oda sıcaklığı ve havalandırması kontrolü, güneşliklerin otomatik kontrolü, enerji tasarrufu uygulamaları, aydınlatma kontrolü, aydınlatma sensörlerinden gelen bilgiye göre havalandırma sisteminin optimizasyonu vb. bir çok uygulama entegre olarak WAGO çözümleri içerisinde yer alır.

Bina otomasyon sisteminin (BMS) yangın algılama, kartlı geçiş, CCTV, PDKS gibi diğer zayıf akım sistemleriyle entegrasyon platformu sağlayabilmesi nedeniyle de işletme genelinde sağlayacağı maliyet ve verimlilik, katlanarak artmakta, tek merkezden farklı sistemler yönetilip izlenmekte ve sistemler birbiriyle konuşabilmektedir.

ENERJİ YÖNETİMİ

Binaların planlamasındaki en önemli konulardan bir tanesi enerji verimliliğidir. Enerji tasarrufu, gerek inşaat gerekse yenileme uygulamalarında en önemli hedefdir. Yatırımcı binasının yüksek verimli bina sertifikası alması için beklenti içindedir. WAGO ile bina verimliliğinde A sınıfı son derece kolay bir şekilde elde edilir.

WAGO sadece A sınıfını garanti etmez aynı zamanda bina enerji sisteminin orta gerilimden oda seviyesine kadar kontrolünü ve mevcut bina yönetim sistemine aynı yapı içerisinde entegrasyonunu da sağlar.

ODA OTOMASYONU



ENERJİ YÖNETİMİ



WAGO Sistem Makroları

HVAC için onlarca hazır fonksiyon bloğu

Programlama yerine parametre ayarları

Bina otomasyon uygulamalarında planlama ve teknik alt yapının oluşturulması tüm profesyoneller için derin bir bilgi birikimi gerektirir.

Planlanan HVAC uygulamaları için gelişmiş hassas kontrol ve görselleştirme bu işin vazgeçilmez unsurlarıdır. WAGO profesyonellerin çalışmalarını kolaylaştırmak için yeni programlama kütüphanelerini ücretsiz olarak sağlamaktadır.

Hazır makrolar ile programlamaya gerek kalmadan basit parametre ayarları ile sistemi oluşturmak çok kolay. Bu tür makrolar mühendislik açısından zamandan ve mühendislik maliyetlerinden ciddi tasarruf sağlar.

Kısaca yeni avantajlarınız:

- Tüm HVAC uygulamaları için detaylı çözümler
- Programlama için zaman gereksinimi minimuma indirgenmiştir
- Parametre ayarlamaları sayesinde basite indirgenmiş sistem

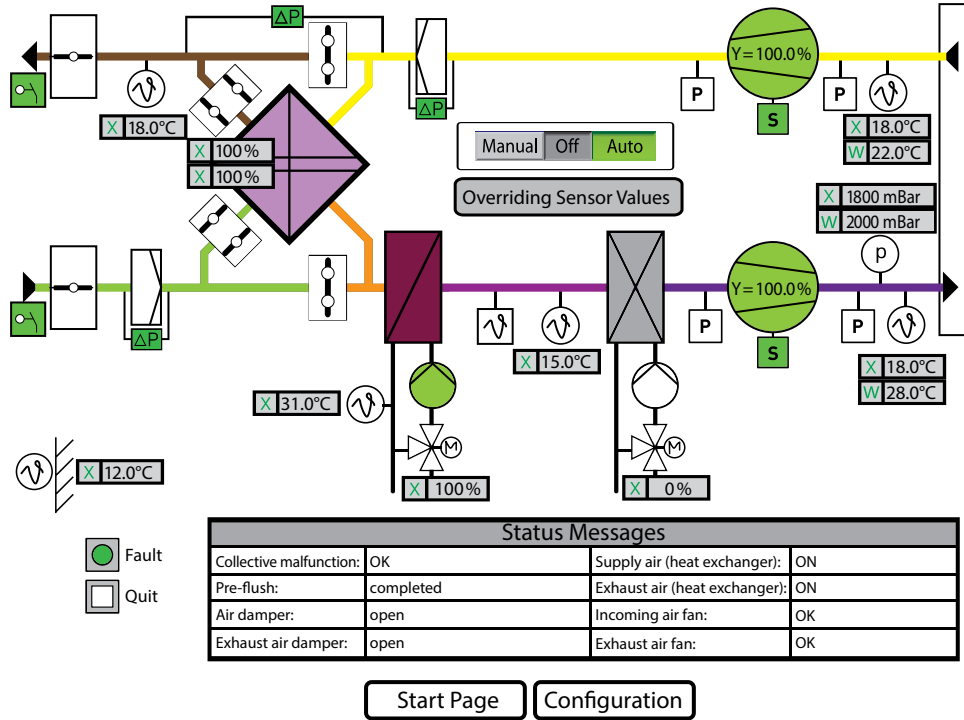

Enable

Başlatma

Supply Temp*

Donma Koruması

Damper



Störung
Quit

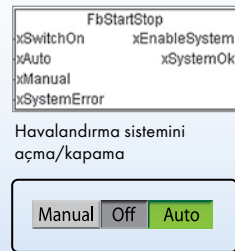

Dış ortam sıcaklığına göre boiler sistemi besleme sıcaklığının belirlenmesi

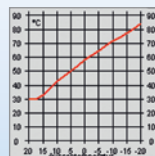

*Supply Temp = Besleme sıcaklığı

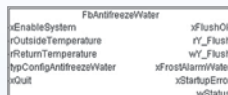

Sistem içerisine entegre edilmiş olunan hava tarafı donma korumasının izlenmesi

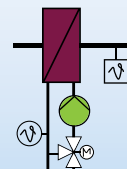

Dış hava damperlerinin kontrolü (her bir damper için bir fonksiyon bloğu)

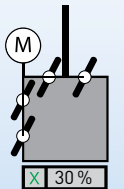

BİNA OTOMASYON KONTROLÖRLERİ

BİNA OTOMASYONU SİSTEM MODÜLLERİ

Ürün Kodu	Açıklama	Paket	Birim Fiyat
PROGRAMLANABİLİR KONTROLÖRLER			
750-829	BACnet MS/TP Kontrolör	1	974 €
5118-9354 (750-831)	BACnet /IP kontrolör 10/100Mbit/s DIN EN ISO 16484-5, RJ45 ve RS232 port, 4.000.000 trend log, 8GB SD kart desteği, Backup/restore fonksiyonu	1	1.569 €
5120-0454 (750-830)	BACnet /IP kontrolör 10/100Mbit/s DIN EN ISO 16484-5, RJ45 ve RS232 port	1	1.352 €
5120-0455 (750-849)	KNX IP kontrolör 10/100Mbit/s iki ethernet portlu	1	815 €
5120-0456	ETHERNET TCP/IP Bina kontrolörü, 10/100Mbit/s, 2 RJ45 auto MDI(x) ethernet bağlantılı, Web server, RTC 1 MB program hafızası, 512KB veri hafızası, 4000 I/O bağlantı imkanı	1	801 €
5120-0457	ETHERNET TCP/IP Bina kontrolörü, 10/100 Mbit/s, RJ45 Auto MDI(x) ethernet bağlantılı, WEB tabanlı konfigürasyon, 512KB veri hafızası, 256KB veri hafızası, 1020 word giriş/1020 word çıkış proses imajı	1	621 €
750-889	KNX IP kontrolör 10/100Mbit/s iki ethernet portlu, 32GB SD kart girişli	1	892 €
STANDART FİELDBUS KUPLÖRLER			
5118-9326 (750-319)	LONWORKS 78 kbps, 52 network değişken desteği	1	604 €
5121-6272	ETHERNET TCP/IP 10/100Mbit/s 2 adet RJ45 auto MDI(x) ethernet bağlantılı, 1020 word	1	398 €
DİJİTAL GİRİŞ MODÜLLERİ			
5118-0773	4 kanal DI, 24 V DC, 3 ms y.k.a	1	57 €
5118-0786	8 kanal DI, 24 V DC, 3 ms y.k.a	1	91 €
5118-2805	2 kanal DI, 24 V DC, 3 ms y.k.a	1	41 €
5120-0458	16 kanal DI, 24 V DC, 3 ms y.k.a	1	177 €
DİJİTAL ÇIKIŞ MODÜLLERİ			
5119-2441	2 kanal DO, 24 V DC, 0,5 A, y.k.a	1	55 €
5119-3049	4 kanal DO, 24 V DC, 0,5 A, y.k.a	1	62 €
5119-9688	8 kanal DO, 24 V DC, 0,5 A, y.k.a	1	106 €
5120-0459	16 kanal DO, 24 V DC, 0,5 A, y.k.a	1	199 €
5120-0460	8 DI/ 8 DO, DI: 24 V DC, 3 ms / DO: 24 V DC, 0,5 A, y.k.a	1	185 €
ANALOG GİRİŞ MODÜLLERİ			
5118-0805	2 kanal AI, 0-10 V DC tek uçlu	1	300 €
5118-6317	4 kanal AI, 0-10 V DC tek uçlu	1	270 €
5120-0461	4 kanal AI, PT1000, Ni1000, KTY 81 110, RTD -30...150° C, 16 Bit	1	339 €
750-451/001	8 kanal AI RTD, PT100-1000, Ni100, Ni120, Ni1000, potansiyometre, 16 Bit, konfigürel	1	472 €
ANALOG ÇIKIŞ MODÜLLERİ			
5118-0861	2 kanal AO, 0-10 V	1	318 €
5118-7321	4 kanal AO, 0-10 V	1	337 €
ÖZEL MODÜLLER			
5116-7324 (753-647)	DALI / DSI Master modülü, 64 balast + 64 sensör değişkeni için	1	364 €
5118-0906 (750-641)	DALI / DSI Master modülü	1	327 €
5118-0908 (750-643)	MP-BUS modülü	1	327 €
5118-0969 (753-648)	LON master modül ile 249 network değişkenini LON alt yapılarının, Bacnet yada KNX altında işletilmesi, LON kredisi kullanmadan işlem yapma özelliği	1	517 €
5118-3083	3 faz enerji analizörü, 5A, 3 faz V, I, Cosq, P, S, Q, E, Vmin, V max, I min, I max.	1	467 €
5118-8382 (750-642)	ENOCEAN radyo alıcı modülü	1	558 €
5118-8850	Serial Interface RS485 1200 - 19200 baud arası ayarlanabilir	1	445 €
5120-0462	3 faz enerji analizörü, 1A, 3 faz V, I, Cosq, P, S, Q, E, Vmin, V max, I min, I max. 40. harmoniğe kadar analiz, faz sırası ve açısı	1	409 €
5120-6629 (753-646)	KNX TP1 modülü	1	478 €
5121-2484	3 faz enerji analizörü, 1A, 3 faz V, I, Cosq, P, S, Q, E, Vmin, V max, I min, I max.	1	367 €
5123-2581	RS232 / RS485 konfigüre edilebilir, 300 baud-115200 baud, RS232 / RS422 / RS485 / ISO8482 / DIN66259-4 / EIA-TIA 232 F bilgi alınır.	1	455 €
5126-6224	3 faz enerji analizörü, 5A, 3 faz V, I, Cosq, P, S, Q, E, Vmin, V max, I min, I max. 40. harmoniğe kadar analiz, faz sırası ve açısı	1	467 €
5126-6226	3 faz enerji analizörü, 1A, 3 faz V, I, Cosq, P, S, Q, E, Vmin, V max, I min, I max. 40. harmoniğe kadar analiz, faz sırası ve açısı, nötr akımları	1	505 €
SİSTEM MODÜLLERİ			
5116-0154	Sonlandırma modülü	1	29 €
5118-0879	Besleme modülü, 24 V DC, pasif	1	30 €
5121-0866	Dahili veri-yolu genişletmesi için kuplör modülü	1	133 €
5121-6583	Dahili veri-yolu genişletmesi için sonlandırma modülü	1	87 €
DALI SENSÖR ve GÜÇ KAYNAKLARI			
787-1007	DALI Güç Kaynağı, 5 DALI hattı için	1	190 €
5122-1211 (753-620)	DALI DC/DC konverter, 1 DALI hattı için	1	168 €
2851-8201	DALI multi sensör kit tavan montajı, varlık / aydınlık sensörü, 5metre etkin	1	195 €
2851-8201/001	DALI multi sensör kit gömme montaj, varlık / aydınlık sensörü, 5metre etkin	1	159 €
2851-8201/002	DALI multi sensör kit yüksek tavan (3-10m) montajı, varlık sensörü, 18metre etkin	1	258 €
2851-8201/003	DALI multi sensör kit geniş alan uygulama, varlık sensörü, 140° / 21metre etkin	1	258 €

Buradaki tüm kontrol modülleri bina otomasyonunda kullanılmak üzere özel firmware'e sahiptir.



750-831



5120-0459



5118-6317

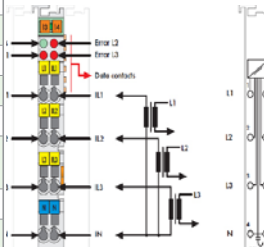

5121-2484 1 ve 5A olarak iki ayrı tipte sunulan, doğrudan sistem içerisinde harici veri kablolanması ve programlama gerekmeden detaylı analizör fonksiyonları sunan bir modüldür.



2851-8201





KNXt/IP Kontrolör, Ürün No. 750-889



- KNX Bina Kontrolörü
- IEC 61131-3 e göre programlanabilir
- Entegre Web server
- SD Kart üzerinde back up ve restore
- Yeni firmware ile güncel ETS yapısı
- 8GB SD kart desteği
- 2-Port ETHERNET switch
- 1MB Program hafızası
- 1MB Veri hafızası



BACnet/IP Kontrolör, Ürün No. 750-831



- BACnet Bina Kontrolörü (B-BC) cihaz profili
- IEC 61131-3 e göre programlanabilir
- Entegre Web server
- 4.000.000 trendlog girişi
- 1000 Bacnet obje
- 8GB SD kart desteği
- 2-Port ETHERNET switch
- 1MB Program hafızası
- 1MB Veri hafızası

BACnet DIN EN ISO 16484-5 normuna göre standart bina otomasyonu haberleşme protokolüdür. BACnet ile farklı üreticilere ait ürünler aynı protokol altında her türlü iletişim ve kontrolü ortak sağlayabilirler.

Bu amaçla, cihazların profil tipleri, servisler, haberleşme objeleri, obje özellikleri ve iletilen medya belli standart altında tanımlanmıştır.

WAGO BACnet kontrolör, BACnet Bina Kontrolörü (B-BC) yi BACnet / IP ve BACnet MS / TP üzerinden destekler.

Yine benzer şekilde WAGO ürün gamı içerisinde yer almayan ve farklı üreticilere ait vana, vana motorları, termostatlar ve diğer tüm HVAC saha ekipmanları bu platform altında sorunsuz bir şekilde kullanılır.

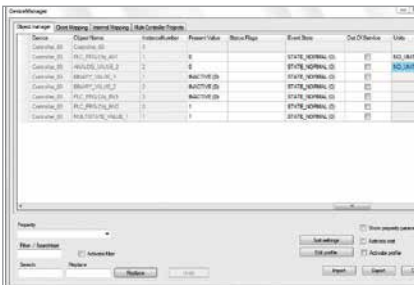
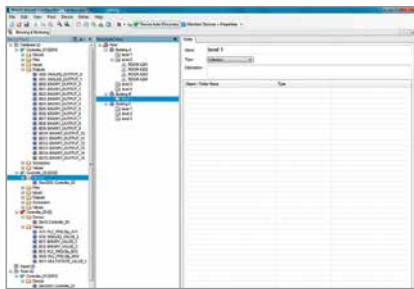
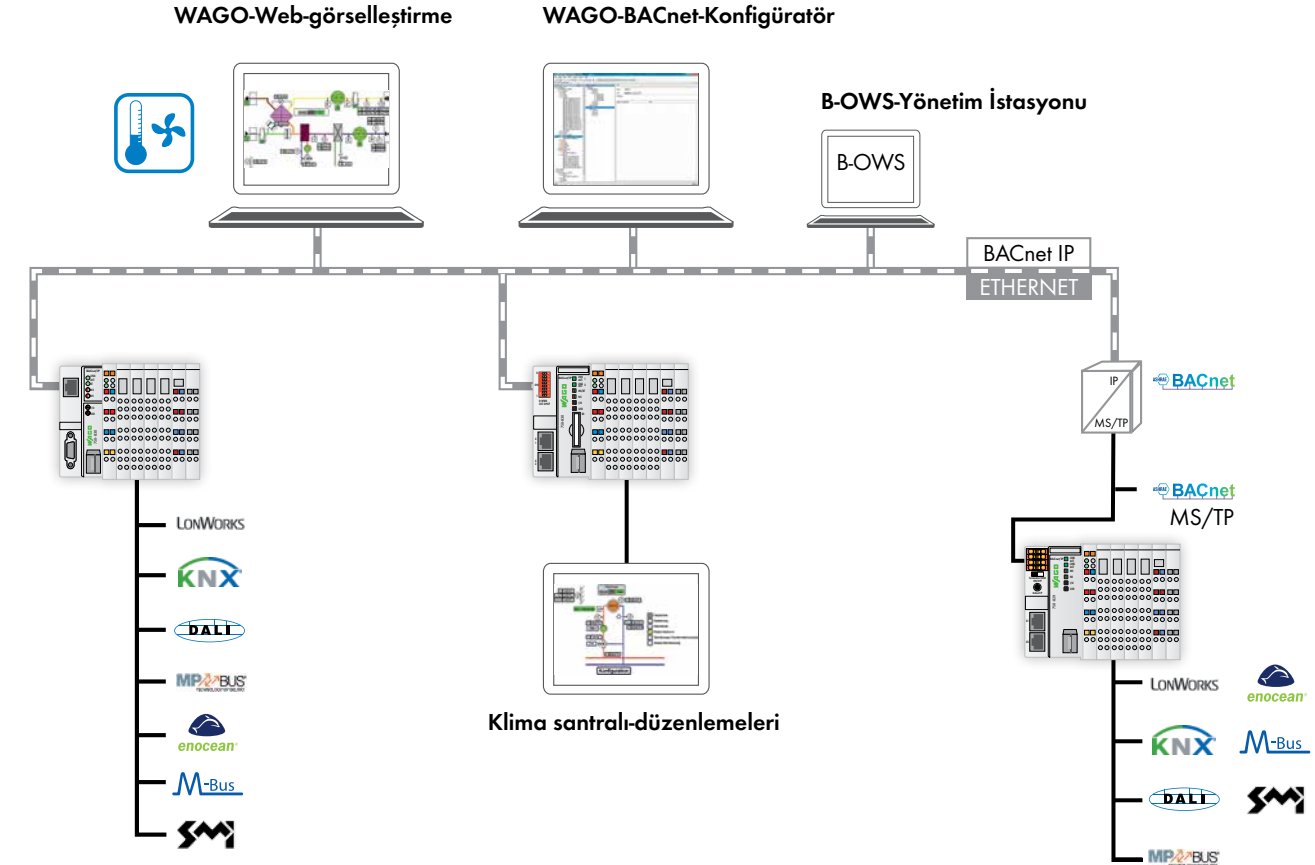

WAGO-BACnet-Konfigüratör

BACnet konfigüratör, BACnet kontrolörün, heterojen BACnet ağlarında devreye alma ve işletme aşamasında son derece yararlı bir araçtır. Konfigürasyon ara biriminde ağın mantıksal yapısı, kontrolörün adreslemesi ve client/server adreslemesi yapılabilir.

Diğer avantajlar

WAGO BACnet kontrolörler ile pek çok giriş/çıkış terminalini, analog terminalleri, özel alt BUS ları ki KNX / EIB, MP-Bus ve DALI yi sisteme entegre ederek son derece karmaşık bir yapıyı kolayca çözmek ve hiçbir entegrasyon problemi ile karşılaşmamak mümkündür.

WAGO BACnet kontrolörü farklı yapan da tam olarak budur!

KNX son dönemlerin popüler bina otomasyonu sistemlerinden biridir. KNX entegrasyonun doğru yapılması durumunda son derece verimli bir yatırım olabilir. Ethernet, hızı ve veri taşıma kapasitesi ile bina içi haberleşmenin vazgeçilmez unsurudur. Bu yüzden WAGO KNX IP kontrolörler geliştirmekte ve bu kontrolörlerin hem KNX hem de Ethernet dünyası içerisinde aktif olmasını sağlamaktadır.

WAGO KNX IP kontrolöre sadece KNX cihazlar değil diğer tüm standart saha cihazları da bağlanabilmektedir. Ayrıca sahadaki sensörler, aktuatörler, alt bus yapıları ki DALI ya da EnOcean buna örnek olup KNX ile tam entegre olabilmektedir. Aynı zamanda KNX TP1 modülü ile BACnet, LON ya da Ethernet kontrolöre KNX ürünlerini bağlamak ve kontrol etmek mümkündür.

KNX IP kontrolör KNX TP1 WAGO modülü ile tam kontrol edilebilir ve programlanabilir router fonksiyonu görür. Dolayısı ile KNX dünyasını Ethernet dünyasına bağlamış ve uzaktan servis ve güncellemeye açık hale getirmiş olursunuz.

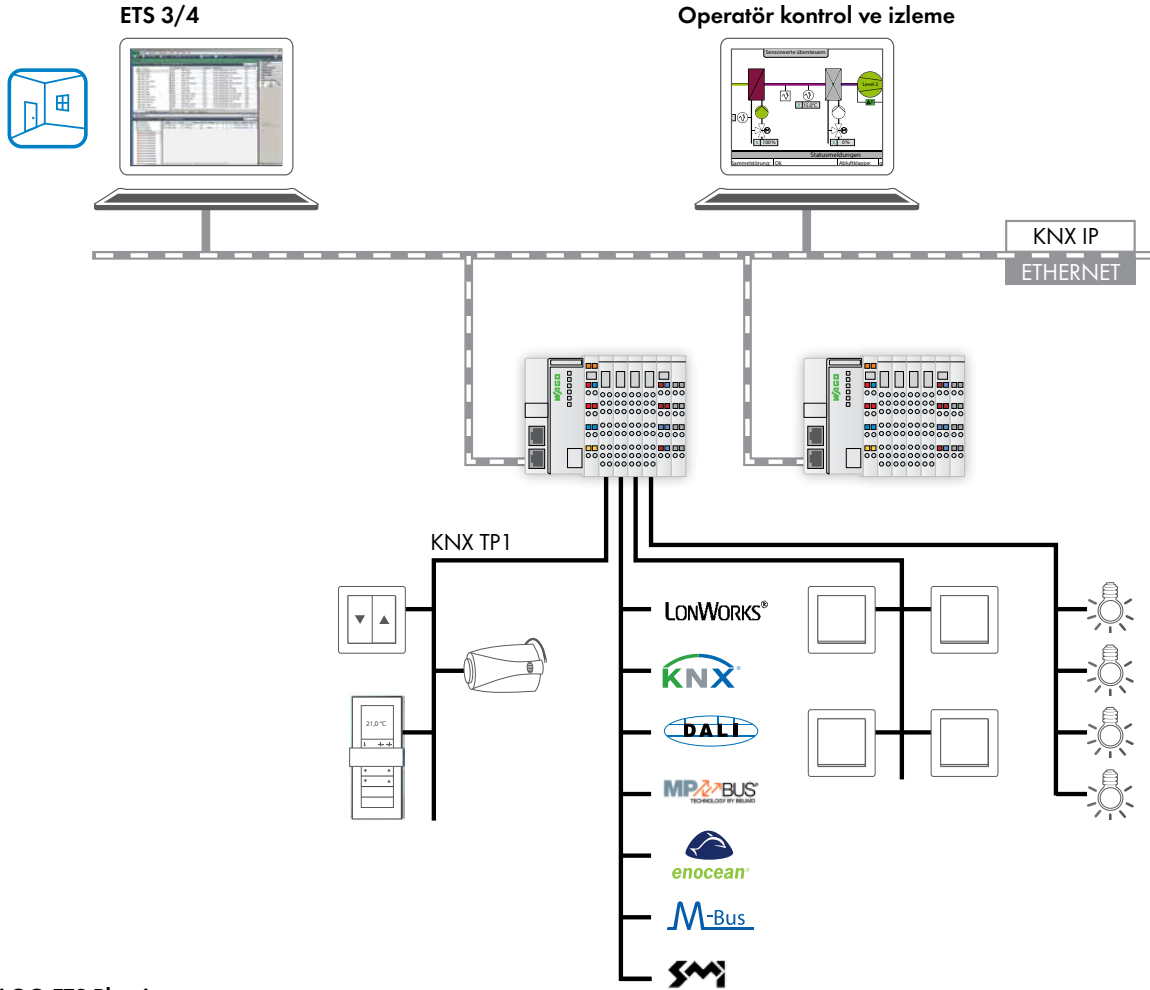

WAGO-ETS-Plug-in

Standart programlama aracı ETS 3/4 ile grup adresleri atanabilir ve WAGO KNX kontrolör ile tam uyumlu çalışabilir.

WAGO plug-in özel olarak ETS 3/4 ile tam entegre olarak çalışabilmek için geliştirilmiştir.

Diğer avantajlar

KNX komponentler tam olarak WAGO PLC içerisinde entegre edilebilir. Bu kullanıcıya, standart KNX ürünleri içerisinde bulamadığı özel giriş/çıkış, analog modüller ile özel bus modüllerini KNX altında kullanma avantajı sunar. Daha da ötesi KNX ürünlerinin üst seviye kontrol yapısı olan BACnet içerisinde kontrolünü ve izlenmesini temin eder ki sahadaki yaşanan en önemli problemlerin başında KNX - BACnet entegrasyonu geldiği unutulmamalıdır.

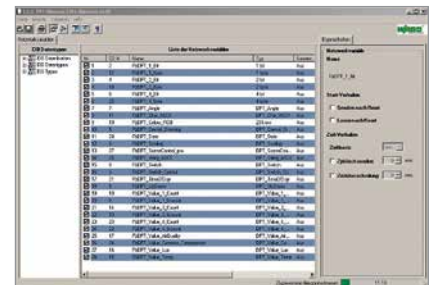
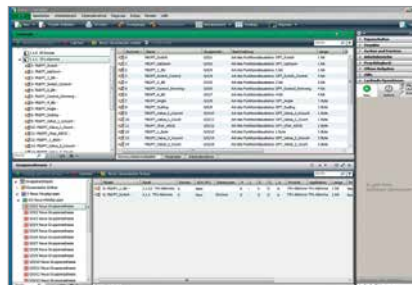

RETROFİT

Eski PLC'yi Yenileyin

Fabrika Yöneticileri, Mühendisleri, Bakım ve Onarım Ekipleri Açısından;

- WAGO-Retrofit'in kullanılması ile mekanik uygulama gerekmez.
- Dönüşüm maksimum 1 gün sürer.
- Bu sistem sayesinde kabin içi kablolamaya ihtiyaç duyulmaz. WAGO konektör Adaptörler sayesinde eski sistem yeni sisteme doğrudan bağlanır.
- Sistemde bir hata oluşması halinde eski sisteme derhal dönülebilir, çünkü orijinal kablolama ve orijinal mekanik yerleşime dokunulmamıştır!

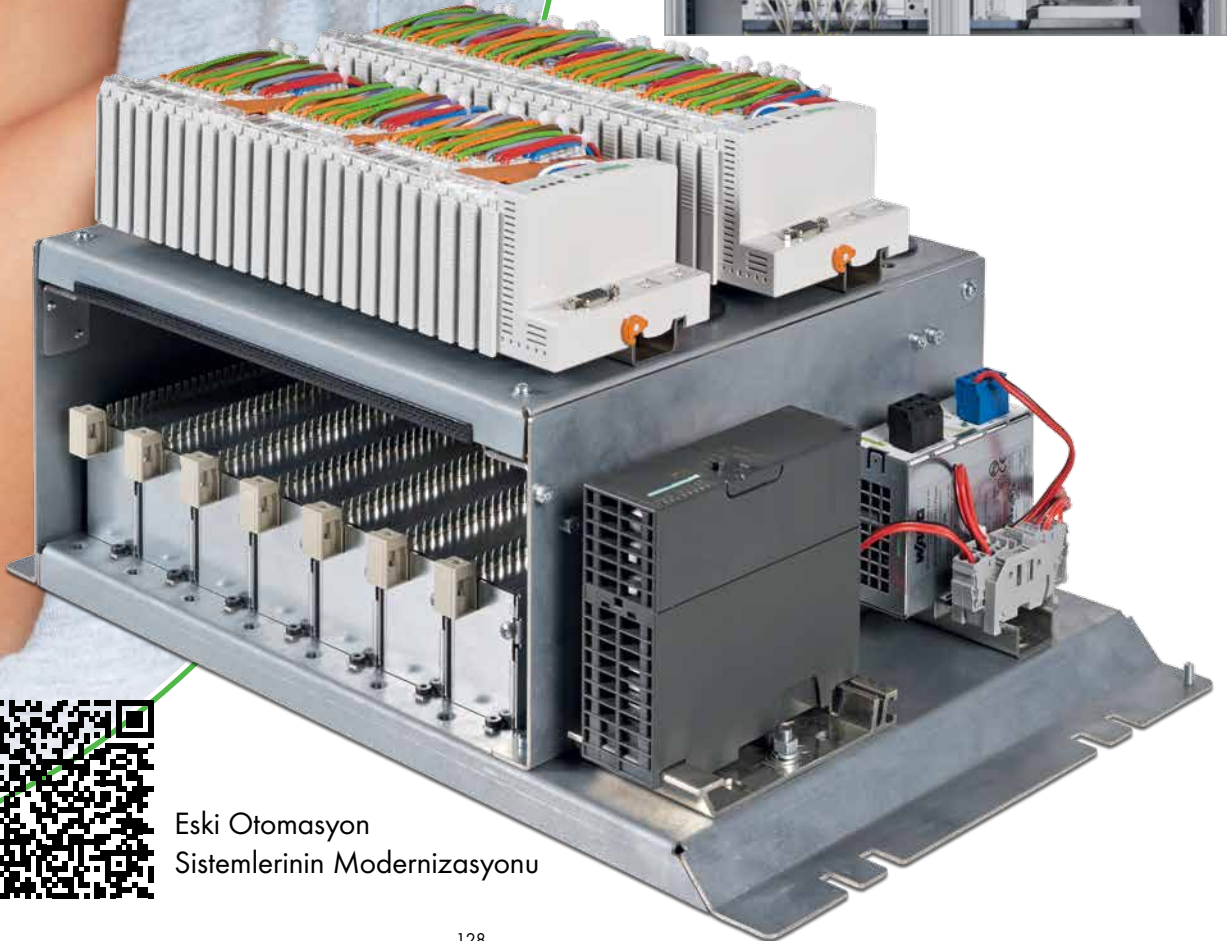

Eski Otomasyon
Sistemlerinin Modernizasyonu

WAGO Kontrolörlerin mobil uygulamaları ve izlenmesi için



WebVisu App uygulamasını
"App Store" yada "Google
Play" den indirmek için

- iPhone & iPad (iOS) ve Smartphone & Tablet (Android) için mevcut
- CODESYS-2-Web-Visu ile webserver uygulaması
- WAGO kontrolör, PFC, IPC ve HMI desteği

ENDÜSTRİYEL BİLGİSAYAR ve KONTROLÖRLER

Ürün Kodu	Açıklama	Paket	Birim Fiyat
PROGRAMLANABİLİR FIELDBUS KONTROLÖR / PLC			
750-804	INTERBUS 500kbaud	1	451 €
750-806	DeviceNet 500kbaud	1	451 €
750-812	MODBUS RS485 150-19200 Bd	1	451 €
750-815/300-000	MODBUS RS485 150Bd-1 15,2 kbd	1	502 €
750-815/325-000	MODBUS RS485 150Bd-1 15,2 kbd, -20°C / +60°C	1	564 €
750-816/300-000	MODBUS RS232 150Bd-1 15,2 kbd	1	502 €
750-819	LONWORKS 78 kbps	1	514 €
750-833	PROFIBUS DP/FMS 12 Mbaud	1	451 €
750-837	CANopen 10 kbd - 1 Mbd	1	451 €
750-842	ETHERNET TCP/IP 10 Mbit/s, 128kb	1	455 €
750-843	ETHERNET TCP/IP 10 Mbit/s, 64kb	1	408 €
750-852	ETHERNET TCP/IP 10/100 Mbit/s, 2 RJ45 Auto MDI(x)Ethernet bağlantılı,WEB tabanlı konfigürasyon, 512KB Veri hafızası, 256kb veri hafızası, 1020word giriş/1020word çıkış proses imajı	1	491 €
750-860	LINUX ETHERNET KONTROLÖR 10/100 Mbit/s, (yüksek programlama dili için)	1	671 €
750-863	LINUX ETHERNET ve RS-232 Portlu KONTROLÖR 10/100 Mbit/s,Linux Kernel 2,6 işletim sistemi (PC /yüksek programlama dili için)	1	814 €
750-872	IEC 60870-5/101/104, ETHERNET TCP/IP 100 Mbit/s, TELEKONTROL PLC	1	1.281 €
750-873	ETHERNET TCP/IP 10/100 Mbit/s, RS232 portlu, ModbusRTU Slave, Web serv.	1	807 €
750-880	ETHERNET TCP/IP 10/100 Mbit/s, SD Kart yuvalı, 2 RJ45 Auto MDI(x)Ethernet bağlantılı, Web server, RTC 1MB Program hafızası, 512KB Veri hafızası, 4000 I/O bağlantı imkanı	1	762 €
750-880/025-001	ETHERNET TCP/IP 10/100 Mbit/s, SD Kart yuvalı, 2 RJ45 Auto MDI(x)Ethernet bağlantılı, Web server, RTC 1MB Program hafızası, 512KB Veri hafızası, 4000 I/O bağlantı imkanı IEC 60870-5/101/104, Mbit/s, TELEKONTROL PLC	1	1.322 €
750-880/025-002	ETHERNET TCP/IP 10/100 Mbit/s, SD Kart yuvalı, 2 RJ45 Auto MDI(x)Ethernet bağlantılı, Web server, RTC 1MB Program hafızası, 512KB Veri hafızası, 4000 I/O bağlantı imkanı IEC 60870-5/101/104, Mbit/s, eco TELEKONTROL PLC	1	723 €
750-881	ETHERNET TCP/IP 10/100 Mbit/s, 2 RJ45 Auto MDI(x)Ethernet bağlantılı, Web server, RTC 1MB Program hafızası, 512KB Veri hafızası, 4000 I/O bağlantı imkanı	1	641 €
750-882	ETHERNET TCP/IP 10/100 Mbit/s, 2 RJ45 Auto MDI(x)Ethernet bağlantılı, Web server, RTC 1MB Program hafızası, 512KB Veri hafızası, Medya yedeklemeli olarak iki Mac ID ile iki ayrı networke bağlı çalışabilir.	1	695 €
750-885	ETHERNET TCP/IP 10/100 Mbit/s, SD Kart yuvalı, 2 RJ45 Auto MDI(x)Ethernet bağlantılı, Web server, RTC 1MB Program hafızası, 512KB Veri hafızası, Medya yedeklemeli olarak iki Mac ID ile iki ayrı networke bağlı çalışabilir.	1	815 €
750-885/025-000	ETHERNET TCP/IP 10/100 Mbit/s, SD Kart yuvalı, 2 RJ45 Auto MDI(x)Ethernet bağlantılı, Web server, RTC 1MB Program hafızası, 512KB Veri hafızası, Medya yedeklemeli olarak iki Mac ID ile iki ayrı networke bağlı çalışabilir. -20°C / +60°C	1	866 €
750-8202	Ethernet TCP/IP 10/100Mbit/s ve MODBUS 232/485 Kontrolör , A8 600MHz işlemci, RT Linux 3.6 RT Preemption patchli işletim sistemi, 256MB RAM, 256MB Flash, 128kb retain hafızası ve 32GB SD kart yuvalıPC ile DHCP, DNS, NTP, FTP, FTPS, SNMP, HTTP, HTTPS, SSH, MODBUS TCP/UDP/RTU desteği, ETHERNET TCP/IP 10/100 Mbit/s, 2 RJ45 Auto MDI(x)Ethernet bağlantılı, RS485/-232 port MODBUS, Web server, RTC, 16MB Program hafızası, 64MB Veri hafızası, 96kByte retain hafıza, 4000 I/O bağlantı imkanı, CoDeSys ile IL, LD, FBD, ST ve FC programlanma	1	1.020 €
750-8202/025-000	PFC200 CS 2ETH RS/T, -25 +60 derecede çalışabilir	1	1.083 €
750-8202/025-001	PFC200 CS 2ETH RS, TELEKONTROL PLC , diğer özellikler 750-8202 ile aynı	1	1.794 €
750-8202/025-002	PFC200 CS 2ETH RS, eco TELEKONTROL PLC , diğer özellikler 750-8202 ile aynı	1	1.081 €
750-8203	Ethernet TCP/IP 10/100Mbit/s ve CAN/CANopen Kontrolör, Diğer özellikler 750-8202 ile aynıdır	1	1.020 €
750-8204	Ethernet TCP/IP 10/100Mbit/s, MODBUS 232/485 ve CAN/CANopen Kontrolör, Diğer özellikler 750-8202 ile aynıdır	1	1.140 €
750-8204/025-000	PFC200 CS 2ETH RS CAN/T, diğer özellikler 750-8204 ile aynı, -25 +60 derecede çalışır	1	1.207 €
750-8206	Ethernet TCP/IP 10/100Mbit/s, MODBUS 232/485 ve CAN/CANopen, PROFIBUS DP Slave Kontrolör, Diğer özellikler 750-8202 ile aynıdır	1	1.276 €
750-8206/025-000	PFC200 CS 2ETH RS CAN DPS/T, diğer özellikler 750-8206 ile aynı, -25 +60 derece	1	1.290 €
750-8206/025-001	PFC200 CS 2ETH RS CAN DPS TELEKONTROL PLC , diğer özellikler 750-8206 ile aynı	1	1.827 €



750-881



750-880



750-880; Control Engineering 2012 Mühendislerin seçiminde makine ve gömülü uygulamalarda en iyi PLC WAGO seçilmiştir.



750-8202



750-8206



Dünyanın her yerinde geçerli denizcilik onayları ile zahmetsiz otomasyon sistemi tasarımı ve belgelendirme kolaylığı

WE INNOVATE!

ŞUBAT 2015

130

WAGO®

ENDÜSTRİYEL BİLGİSAYAR ve KONTROLÖRLER

Ürün Kodu	Açıklama	Paket	Birim Fiyat
EKO FIELDBUS KUPLÖR (max 32 byte'a kadar veri işleme kapasitesi ile sınırlıdır)			
750-343	PROFIBUS DP ECO 12 Mbaud (32 byte)	1	243 €
750-346	DeviceNet ECO 500 kBaud (32 byte)	1	226 €
750-347	CANopen MCS 10 kBd-1 MBd (32 byte)	1	226 €
750-348	CANopen 10 kBd-1 MBd (32 byte)	1	226 €
STANDART FIELDBUS KUPLÖR			
750-300	I/O-LIGHTBUS 2,5 Mbaud	1	425 €
750-303	PROFIBUS DP/FMS 12 Mbaud (750-301 yerine kullanılabilir)	1	459 €
750-305	CAL 10 kBd - 1 Mbd	1	425 €
750-306	DeviceNet 500kBaud	1	425 €
750-307	CANopen 10 kBd - 1 Mbd	1	425 €
750-310	CC-Link 156 kBd - 10 MBd	1	425 €
750-312	MODBUS RS485 150-19200 Bd	1	425 €
750-315/300-000	MODBUS / RS-485 / 150 Bd ... 115.2 kBd	1	461 €
750-316/300-000	MODBUS / RS-232 / 150 Bd ... 115.2 kBd	1	461 €
750-319/004-000	Data Exchange Coupler 78 kbps	1	483 €
750-331	PROFIBUS Fiberoptik Bağlantı	1	571 €
750-333	PROFIBUS DP/V1 12 Mbaud	1	353 €
750-334	INTERBUS Fiberoptik Bağlantı	1	571 €
750-337	CANopen MCS 10 kBd - 1 Mbd	1	324 €
750-341	ETHERNET TCP/IP 10/100 Mbit/s	1	532 €
750-342	ETHERNET TCP/IP 10 Mbit/s	1	425 €
750-351	SERCOS III ETHERNET 100 Mbits/s, 2 RJ45 Port bağlantılı	1	620 €
750-352	ETHERNET TCP/IP 10/100 Mbit/s 2 adet RJ45 Auto MDI(x)Ethernet bağlantılı, 1020 word	1	318 €
750-354	EtherCAT Kuplör, 100 Mbit, 1024 byte proses imajı	1	214 €
750-354/000-001	EtherCAT Kuplör, ID switchli, 100 Mbit/s, 2xRJ45	1	214 €
750-370	PROFINET 2 Ethernet RJ45 portlu	1	547 €
750-375	PROFINET IRT, 2 Ethernet RJ45 portlu	1	477 €
750-377	PROFINET IO RT Advanced ECO 100 Mbit/s, 2xRJ45	1	395 €
750-375/025-000	PROFINET IRT, 2 Ethernet RJ45 portlu -20°C / +60°C	1	560 €
750-377/025-000	PROFINET IO RT Advanced ECO 100 Mbit/s, 2xRJ45 -20°C / +60°C	1	460 €
FIELDBUS KONNEKTÖRLERİ			
750-920	Programlama kablosu RS232 ile	1	77 €
750-921	Bluetooth Programlama adaptörü, 750 ve 857 serisi için	1	260 €
750-923	Programlama kablosu USB ile	1	71 €
750-960	PROFIBUS D-sub erkek konnektör, yaylı bağlantı (yüksek ve lehim gerekmez)	1	36 €
750-961	INTERBUS D-sub dişi konnektör (yüksek ve lehim gerekmez)	1	25 €
750-962	INTERBUS D-sub erkek konnektör (yüksek ve lehim gerekmez)	1	25 €
750-963	CANopen D-sub dişi konnektör (yüksek ve lehim gerekmez)	1	33 €
750-965	CC-Link D-sub erkek konnektör (yüksek ve lehim gerekmez)	1	33 €
750-970	PROFIBUS D-sub erkek/dişi konnektör (yüksek ve lehim gerekmez)	1	41 €
750-971	S7 PROFIBUS D-sub erkek konnektör, yaylı bağlantı	1	38 €
750-972	S7 PROFIBUS D-sub erkek/dişi konnektör (yüksek ve lehim gerekmez)	1	45 €
750-975	ETHERNET RJ-45 Connector, IP20 endüstriyel konnektör, IDC ile kolay bağlantı	1	21 €



750-343

Eko serisi kuplörlerde 750-602 güç kaynağı modülü kullanılması gerekmektedir.



750-971



750-975

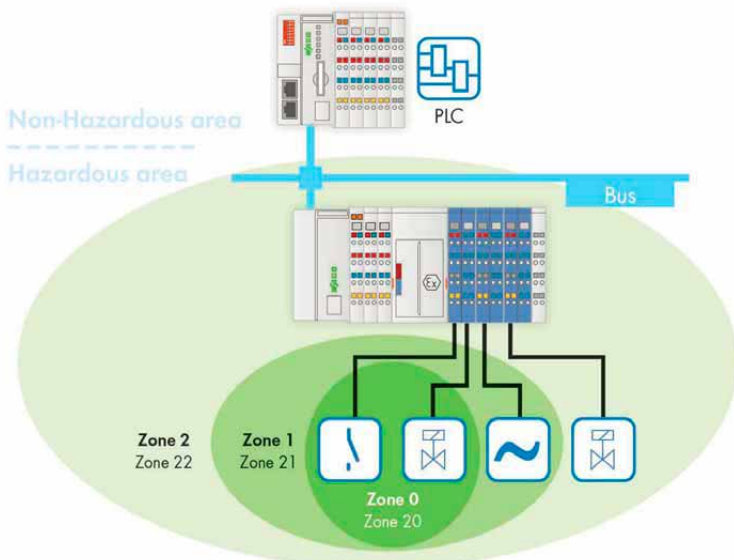

PATLAYICI ORTAMLARDA KULLANIM

Kimya ve petro-kimya tesislerinin çoğunda ve yine üretim ve proses otomasyonunda patlayıcı gaz yada toz yer alır ki bu durumda EX korumalı ürünlerin kullanımı zaruri olur.

WAGO Sistem 750 içerisindeki ürünler hem standart hem de EX ortamlarda kullanılmak için geliştirilmiştir. Zone 2/22 içerisinde kullanılacak şekilde geliştirilmiş olan sistem zener bariyer ihtiyacını ortadan kaldırır ve güvenli bir o kadar da ekonomik çözüm sunar. Zone 0/20 ve Zone 1/21 de yer alan sensör ve aktuatörler mavi EX-i I/O modüllerine doğrudan bağlanabilir.

Atex ve IECEx onayları ile tüm dünyada kabul gören WAGO EX-i modülleri özellikle küçük pano kullanımı gereken ortamlar için rakipsiz fiyat performans oranı sunar. Aynı zamanda da Profinet, Profibus, Modbus-TCP, Devicenet, Can ve Modbus gibi ortamların yanısıra IEC61850 ve 60870-5 ile de doğrudan kullanılır.

3 Faz Güç Analizi

Bir makina da güç ve enerji ölçümü, AC-480V şebekede 750-494 ile 24 Bit çözünürlükte 0 - 3300Hz harmonik frekans aralığında, %0,5 ile ölçümler yapılabilir. True RMS ölçümler 41. Harmoniğe kadar değerleri sunar. Max. çalışma frekansı 15.9Hz tir

Bir makina da performans, enerji ve nötr iletkeni ölçümü AC-480V/-690V şebekede 750-495 ile yapılırken 750-494 ile geçerli tüm ölçümler de yapılır. Ayrıca Rogowski bağlantılı versiyonu da mevcuttur.

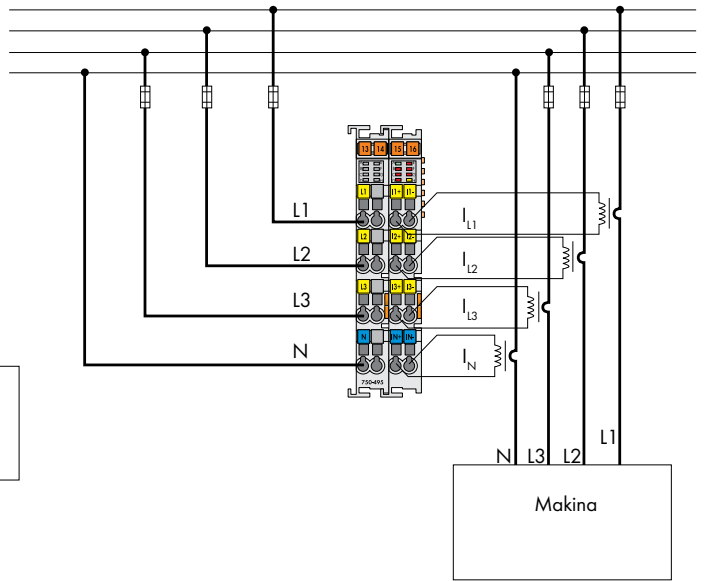
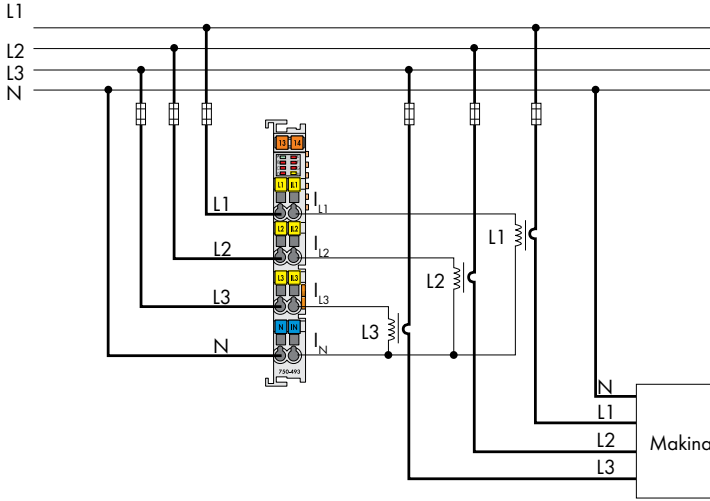

Rogowski bobininin 3 fazlı ölçüm sistemine doğrudan bağlantısı 750-495/000-002

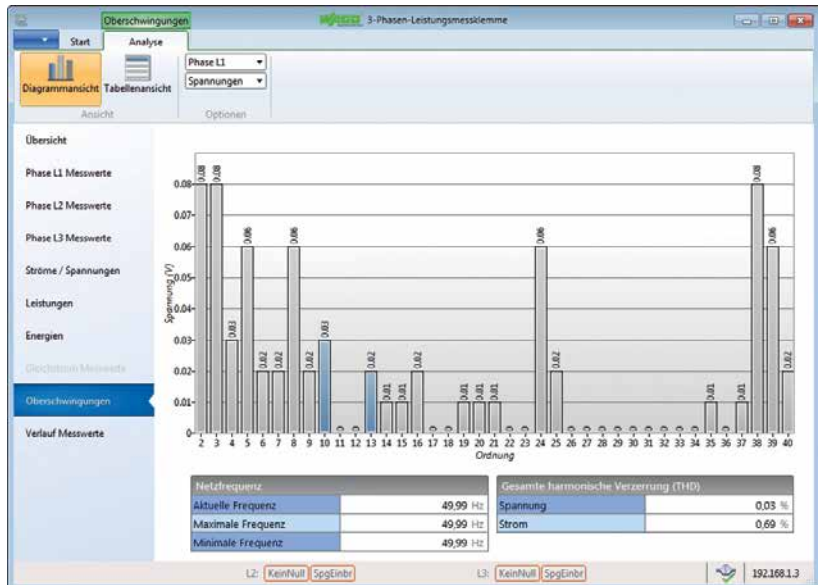
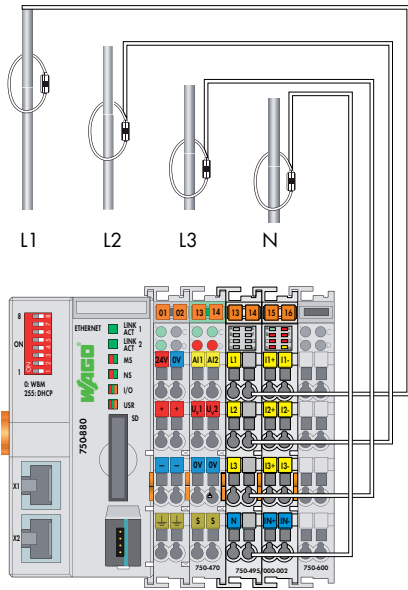

```

Fb_750_494_ValuesAC
xEnable
enumMeasuredValue1
enumMeasuredValue2
enumMeasuredValue3
enumMeasuredValue4
abIn_750_494
abOut_750_494
bToken
xReady
bFeedback
rMeasuredValue1
rMeasuredValue2
rMeasuredValue3
rMeasuredValue4
    
```

ENDÜSTRİYEL BİLGİSAYAR ve KONTROLÖRLER

Ürün Kodu	Açıklama	Paket	Birim Fiyat
DİJİTAL GİRİŞ MODÜLLERİ (DI)			
750-400	2 Kanal DI, 24 V DC, 3 ms y.k.a	1	34 €
750-401	2 Kanal DI, 24 V DC, 0.2 ms y.k.a	1	32 €
750-402	4 Kanal DI, 24 V DC, 3 ms y.k.a	1	47 €
750-403	4 Kanal DI, 24 V DC, 0,2 ms y.k.a	1	45 €
750-405	2 Kanal DI, 230 V AC, y.k.a	1	46 €
750-407	2 Kanal DI, 220 V DC, y.k.a	1	38 €
750-408	4 Kanal DI, 24 V DC, 3 ms düşen kenar anahtarlama (d.k.a)	1	43 €
750-409	4 Kanal DI, 24 V DC, 0.2 ms düşen kenar anahtarlama (d.k.a)	1	43 €
750-410	2 Kanal DI, 24 V DC, 3 ms y.k.a, proximity switch bağlanabilir	1	34 €
750-411	2 Kanal DI, 24 V DC, 0.2 ms y.k.a, proximity switch bağlanabilir	1	35 €
750-412	2 Kanal DI, 48 V AC/DC, 3 ms y.k.a	1	34 €
750-414	4 Kanal DI, 5 V DC, 0.2 ms yükselen kenar anahtarlama (y.k.a)	1	56 €
750-415	4 Kanal DI, 24 V AC/DC, 20 ms	1	53 €
750-418	2 Kanal DI, 24 V DC, 3 ms y.k.a, arıza tesbiti	1	69 €
750-419	2 Kanal DI, 24 V DC, 3 ms y.k.a, arıza tesbiti	1	69 €
750-422	2 Kanal DI, 24 V DC, y.k.a, 10 ms pulse extension	1	62 €
750-423	4 Kanal DI, 24 V AC/DC, 50 ms güç bağlantıları	1	56 €
750-424	2 Kanal DI, 24 V DC, yetkisiz giriş tesbiti	1	64 €
750-427	2 Kanal DI, 110 V DC, y.k.a veya d.k.a	1	48 €
750-428	4 Kanal DI, 42 V AC/DC, 20 ms	1	103 €
750-430	8 Kanal DI, 24 V DC, 3 ms y.k.a	1	75 €
750-431	8 Kanal DI, 24 V DC, 0.2 ms y.k.a	1	76 €
750-432	4 Kanal DI, 24 V DC, 3 ms izoleli y.k.a	1	43 €
750-433	4 Kanal DI, 24 V DC, 3 ms izoleli y.k.a	1	43 €
750-1400	16 Kanal DI, 24 V DC, 3 ms y.k.a, 20 kutuplu flat kablo bağlantılı	1	138 €
750-1402	16 Kanal DI, 24 V DC, 3 ms düşen kenar anahtarlama, 20 li flat kablo bağlantılı	1	138 €
750-1405	16 Kanal DI, 24 V DC, 3 ms y.k.a	1	146 €
750-1406	16 Kanal DI, 24 V DC, 0,2 ms y.k.a	1	147 €
750-1407	16 Kanal DI, 24 V DC, 3 ms düşen kenar anahtarlama	1	146 €
750-1415	8 Kanal DI, 24 V DC, 3 ms y.k.a, 2 kablo bağlantılı	1	86 €
750-1416	8 Kanal DI, 24 V DC, 0,2 ms y.k.a, 2 kablo bağlantılı	1	87 €
750-1420	4 Kanal DI, 24 V DC, 3 ms y.k.a, 3 kablo bağlantılı	1	70 €
750-1421	4 Kanal DI, 24 V DC, 0,2 ms y.k.a, 3 kablo bağlantılı	1	71 €
750-1425	8DI PTC termistör Motor koruma modülü. Her kanala 6 termistör seri bağlanabilir. Aşırı ısı kontrolü, kablo kırığı ve kısa devre izleme	1	154 €
DİJİTAL ÇIKIŞ MODÜLLERİ (DO)			
750-501	2 Kanal DO, 24 V DC, 0.5 A, y.k.a	1	45 €
750-502	2 Kanal DO, 24 V DC, 2 A, y.k.a	1	69 €
750-504	4 Kanal DO, 24 V DC, 0.5 A, y.k.a	1	51 €
750-506	2 Kanal DO, 24 V DC, 0.5 A, y.k.a arıza tesbiti	1	55 €
750-508	2 Kanal DO, 24 V DC, 2 A, y.k.a arıza tesbiti	1	74 €
750-509	2 Kanal DO, 230 V AC/DC, SSR, 0.3 A	1	88 €
750-512	2 Kanal DO, 250 V AC, 2 A, 2 normalde açık kontak, non-floating	1	67 €
750-513	2 Kanal DO, 250 V AC, 2 A, 2 normalde açık kontak, izole çıkışlar	1	67 €
750-514	2 Kanal DO, 125 V AC, 0.5 A, 2 değiştirici kontak	1	67 €
750-516	4 Kanal DO, 24 V DC, 0.5 A, düşen kenar anahtarlama	1	53 €
750-517	2 Kanal DO, 250 V AC, 1 A, 2 değiştirici kontak	1	67 €
750-522	2 Kanal DO, 230 V AC/DC, SSR, 3 A	1	118 €
750-523	1 Kanal DO, 230 V AC, 16 A, 1 değiştirici kontak	1	91 €
750-530	8 Kanal DO, 24 V DC, 0.5 A, y.k.a	1	87 €
750-1500	16 Kanal DO, 24 V DC, 0.5 A, y.k.a, 20 kutuplu flat kablo bağlantılı	1	160 €
750-1501	16 Kanal DO, 24 V DC, 0.5 A, düşen kenar anahtarlama, 20 li flat kablolu	1	160 €
750-1502	8 DI/8 DO DI:24 V DC, 3 ms / DO: 24 V DC, 0.5 A, y.k.a, 20 li flat kablolu	1	147 €
750-1504	16 Kanal DO, 24 V DC, 0.5 A, y.k.a	1	164 €
750-1505	16 Kanal DO, 24 V DC, 0.5 A, düşen kenar anahtarlama	1	162 €
750-1506	8 DI/8 DO DI:24 V DC, 3 ms / DO: 24 V DC, 0.5 A, y.k.a	1	152 €
750-1515	8 Kanal DO, 24 V DC, 0,5 A y.k.a, 2 kablo bağlantılı	1	94 €



750-430



750-1405



750-1400



750-530



750-1504

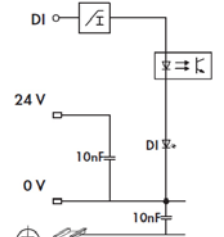

750-430 için bir giriş

ENDÜSTRİYEL BİLGİSAYAR ve KONTROLÖRLER

Ürün Kodu	Açıklama	Paket	Birim Fiyat
ANALOG GİRİŞ MODÜLLERİ (AG)			
750-450	4 Kanal AI, 2-4 telli, konfigüre edilebilir, 750-451 ile aynı özelliklerde	1	367 €
750-451	8 Kanal AI, PT100,PT200, PT500, PT1000, Ni100, Ni1000, 0 - 1.2kOhm, 0 - 5 kOhm, 0.1 / 0.01 °C hassasiyet, sensör arızası izleme, 16 Bit	1	403 €
750-452	2 Kanal AI, 0 - 20 mA diferansiyel girişler	1	278 €
750-453	4 Kanal AI, 0 - 20 mA DC tek uçlu	1	256 €
750-454	2 Kanal AI, 4 - 20 mA diferansiyel girişler	1	278 €
750-455	4 Kanal AI, 4 - 20 mA DC tek uçlu	1	256 €
750-456	2 Kanal AI, ± 10 V DC diferansiyel girişler	1	278 €
750-457	4 Kanal AI, ± 10 V DC tek uçlu	1	247 €
750-459	4 Kanal AI, 0 - 10 V DC tek uçlu	1	221 €
750-460	4 Kanal AI, PT100 /RTD	1	345 €
750-461	2 Kanal AI, PT100 /RTD	1	298 €
750-463	4 Kanal AI, PT1000, Ni1000, KTY 81 110, -RTD -30 / 150, 16 Bit	1	280 €
750-464	2/4 Kanal AI, PT100-1000, Ni100, Ni120, Ni1000, Potansiyometre	1	347 €
750-464/020-000	4 NTC 10k ve 20k giriş	1	347 €
750-465	2 Kanal AI, 0 - 20 mA tek uçlu	1	247 €
750-466	2 Kanal AI, 4 - 20 mA tek uçlu	1	247 €
750-467	2 Kanal AI, 0 - 10 V DC tek uçlu	1	247 €
750-468	4 Kanal AI, 0 - 10 V DC tek uçlu	1	314 €
750-469	2 Kanal AI, Termokupl, K tipi, diagnostikli	1	319 €
750-469/000-003	2 Kanal AI, ± 120mV, Termokupl	1	319 €
750-469/003-000	2 Kanal AI, Termokupl, serbest konfigüre edilebilir, K, S, T, J, E, L tipleri için	1	319 €
750-472	2 Kanal AI, 0 - 20 mA tek uçlu, 16 bit	1	247 €
750-474	2 Kanal AI, 4 - 20 mA tek uçlu 16 bit	1	247 €
750-475	2 Kanal AI, 0 - 1 A AC/DC diferansiyel girişler	1	247 €
750-476	2 Kanal AI, ± 10 V DC tek uçlu 16 bit	1	247 €
750-477	2 Kanal AI, 0 - 10 V AC/DC diferansiyel girişler	1	247 €
750-478	2 Kanal AI, 0 - 10 V DC tek uçlu 16 bit	1	247 €
750-479	2 Kanal AI, ± 10 V DC diferansiyel ölçüm girişleri	1	300 €
750-480	2 Kanal AI, 0 - 20 mA diferansiyel girişler	1	300 €
750-483	2 Kanal AI, 0 - 30 V DC diferansiyel ölçüm girişleri	1	300 €
750-491	1 Kanal AI, direnç köprüleri ve load cell uygulamaları için	1	312 €
750-492	2 Kanal AI, 4 - 20 mA diferansiyel girişler	1	300 €
ANALOG ÇIKIŞ MODÜLLERİ (AO)			
750-550	2 Kanal AO, 0 - 10 V	1	262 €
750-552	2 Kanal AO, 0 - 20 mA	1	262 €
750-554	2 Kanal AO, 4 - 20 mA	1	262 €
750-555	4 Kanal AO, 4 - 20 mA	1	278 €
750-556	2 Kanal AO, ± 10 V	1	262 €
750-557	4 Kanal AO, ± 10 V	1	278 €
750-559	4 Kanal AO, 0-10 V	1	278 €
750-560	2 Kanal AO, 0-10 V, 24 V	1	238 €
750-562	2 Kanal AO, ± 10 V, 0-10 V konfigüre edilebilir 16 Bit	1	309 €
750-563	2 Kanal AO, 0/4 - 20 mA, 6-18V konfigüre edilebilir 16 Bit	1	309 €
DİJİTAL GİRİŞ ve ÇIKIŞ MODÜLLERİ İÇİN KABLO AKSESUARLARI			
706-7753/302-100	750-1400 ve 750-1500 için 20 / 20 kutuplu 1 metre kablo	1	35 €
706-7753/302-200	750-1400 ve 750-1500 için 20 / 20 kutuplu 2 metre kablo	1	38 €
706-7753/302-300	750-1400 ve 750-1500 için 20 / 20 kutuplu 3 metre kablo	1	41 €
706-3057/300-100	750-1400 ve 750-1500 için 20 / 2x10 kutuplu 1 metre kablo	1	30 €
706-3057/300-200	750-1400 ve 750-1500 için 20 / 2x10 kutuplu 2 metre kablo	1	33 €
706-3057/300-300	750-1400 ve 750-1500 için 20 / 2x10 kutuplu 3 metre kablo	1	36 €



750-455



Etiket taşıyıcı
750-103



750-555

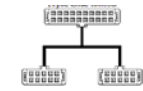

İki adet arabirim modülü ve
1 adet 750-1500 dijital çıkış
modülü ile kullanılır

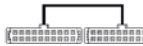

Bir adet arabirim modülü
ve 1 adet 750-1500 dijital
çıkış modülü ile kullanılır



PATLAYICI ALANLAR İÇİN FIELD BUS'TAN BAĞIMSIZ PLC SİSTEMİ 750 SERİSİ

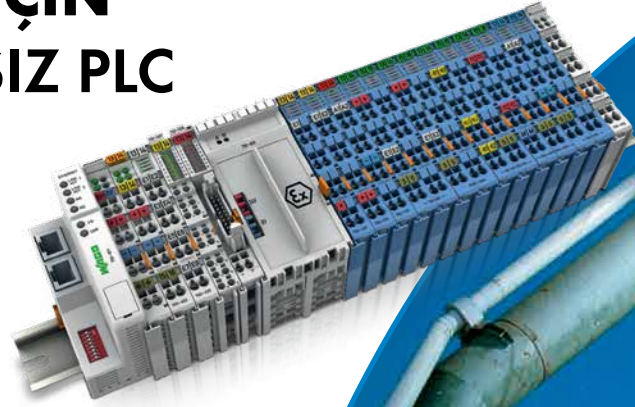

WAGO-750 SERİSİ

Otomasyon

Fieldbustan Bağımsız

Kompakt, esnek ve modüler:

- En kompakt ve gelişmiş Kontrolör/PLC ailesi
- IEC 61131-3 e göre programlanabilir
- 400+ I/O modül ile geniş seçim skalası
- Standart I/O ve Ex i modüllerinin entegre kullanımı
- Bir nod da farklı potansiyellerin kullanım imkanı
- IEC 60870 ve IEC 61850 telekontrol protokolleri desteği

Patlayıcı alanlar için dizan edildi:

- Zone 2/22 de ve madenlerde kullanım için onaylı
- Ex i I/O modülleri kendinden güvenli sensör ve aktuatörlere bağlanabilir
- ATEX, IECEx, UL ANSİ/ISA 12.12.01, UL508, denizcilik standartları, GOST-R, etc. gibi onaylara sahip

CAGE CLAMP® teknoloji:

- Hava aralıksız yaylı bağlantı
- Bakımsız ve vibrasyona dayanıklı
- Yüksek güvenlik standartları ve 36 yıllık saha deneyimi



WAGO-I/O-IPC



PLC



EPSITRON®
güç kaynakları

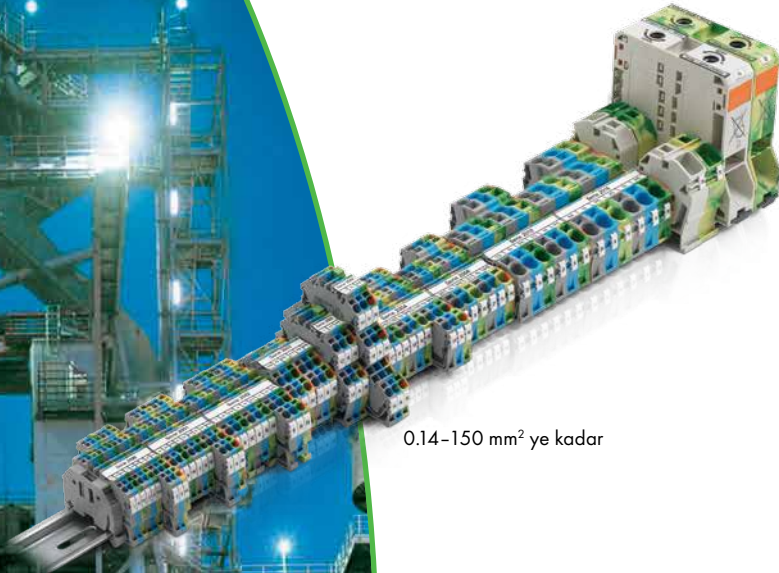

0.14-150 mm² ye kadar

150mm² YE KADAR EN KAPSAMLI YAYLI KLEMENS AİLESİ

Patlayıcı alanlarda kullanım için onaylı

Tüm geçiş ve topraklama klemensleri EX kullanımı için onaylıdır. in Ex e I/II areas.

Gaz, toz ve maden uygulamaları için tam bakımsız ve vibrasyona dayanıklı

Bağlantı Ürünleri

Bakımsız



POWER CAGE CLAMP yüksek akım klemensleri



Ex onaylı buat klemensleri

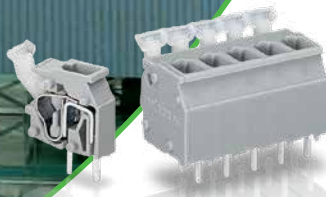

Ex onaylı PCB klemensler

- ATEX, IECEx, UL, AEx, BRex, GOST-R, vb test sertifikalı.

Yaylı bağlantı teknolojisi:

- 0.14- 150 mm² aralığında en kapsamlı
- Tüm iletken tipleri için uygun
- CAGE CLAMP® S ile tek damarlı ve yüksüklü iletkenlerin el ile montajı
- Gelişmiş köprüleme sistemi
- En hızlı ve en gelişmiş klemens etiketleme sistemi
- TOPJOB® S vibrasyona tam dayanıklı ve tam bakımsız

bilgi



Ürünler ile kapsamlı bilgiye web sayfamızdan ulaşabilirsiniz yada ilgili katalogları internetten indirebilirsiniz.



ENDÜSTRİYEL BİLGİSAYAR ve KONTROLÖRLER

Ürün Kodu	Açıklama	Paket	Birim Fiyat
ÖZEL MODÜLLER			
750-404	Yukarı / Aşağı Sayıcı, DC 24 V, 100 kHz	1	280 €
750-491	Load Cell Modülü, 1 kanal	1	312 €
750-493	3 Faz Enerji Analizörü, 1A, 3 faz V, I, Cosφ, P, S, Q, E, Vmin, V max, Imin, Imax	1	302 €
750-493/000-001	3 Faz Enerji Analizörü, 5A, 3 faz V, I, Cosφ, P, S, Q, E, Vmin, V max, Imin, Imax	1	329 €
750-494	3 Faz Enerji Analizörü, 1A, 3 faz V, I, Cosφ, P, S, Q, E, Vmin, V max, Imin, Imax, 40. Harmoniğe kadar analiz, faz sırası ve açısı	1	337 €
750-494/000-001	750-494 ile aynı özelliklerde 5A	1	385 €
750-494/025-001	750-494 ile aynı özelliklerde 5A, -25 +60 derecede çalışır	1	454 €
750-495	3 Faz Enerji Analizörü, 690V, 1A, 3 faz V, I, Cosφ, P, S, Q, E, Vmin, V max, Imin, Imax, 40. harmoniğe kadar analiz, faz sırası ve açısı, nötr akımları	1	416 €
750-495/000-001	750-495 ile aynı özelliklerde 5A	1	438 €
750-495/000-002	750-495 ile aynı özelliklerde Rogowski RT500/RT2000 bağlantılı	1	452 €
750-511	2 Kanal Pulse Width çıkış modülü, DC 24 V, 0.1 A	1	215 €
750-630	SSI Transmitter Interface, 24 bit, 125 kHz	1	333 €
750-631/000-004	Incremental Encoder Interface 16 bit sayıcı	1	350 €
750-632	Oransal valf	1	333 €
750-635	Digital Impulse Interface, Magnetostrictive Mesafe Ölçüm Sensör bağlantısı için	1	241 €
750-637	Incremental Encoder Interface 32 bit sayıcı, RS422 bağlantısı	1	350 €
750-638	2 Kanal yukarı/aşağı sayıcı, DC 24 V, 500 Hz	1	106 €
750-640	RTC Modülü	1	200 €
750-644	Bluetooth Modülü 1000m açık alan, 100m kapalı alan mesafeli	1	492 €
750-645	Vibrasyon Ölçüm Modülü VIB VRMS/SPM	1	678 €
750-650/003-000	Serial Interface RS232 1200 - 19200 Baud	1	348 €
750-651	TTY Interface, 20 mA Current Loop	1	366 €
750-652	RS232 / RS485 Konfigüre edilebilir 300 baud - 115200baud , RS232 / RS422 / RS485 / ISO8482 / DIN66259-4 / EIA-TIA 232 F bilgi alınır.	1	375 €
750-653/003-000	Serial Interface RS485 1200 - 19200 Baud	1	367 €
750-654	Data Exchange Modülü 62500 Baud	1	437 €
750-655	AS-Interface Master Modülü V3	1	394 €
750-657	I/O Link Master Modülü 4 port, 4.8 kbaud, 38.4 kbaud, 230.4 kbaud	1	283 €
750-658	CAN Master modül ile CANopen, J1939 u Ethernet, Profibus... altında kullanma	1	364 €
750-671	Stepper kontrolör 24V / 1,5A	1	270 €
750-673	Servo Stepper kontrolör 70 V / 7.5 A 6 Giriş, 2 Çıkış	1	830 €
750-925	Piezo Sensör, Vibrasyon Ölçüm Modülü için	1	363 €
758-912	Bluetooth modülü için harici anten	1	63 €

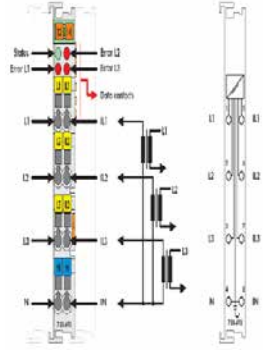

750-493 1 ve 5A olarak iki ayrı tipte sunulan, doğrudan sistem içerisinde harici veri kablolanması ve programlama gerekmeden detaylı analizör fonksiyonları sunan bir modüldür.

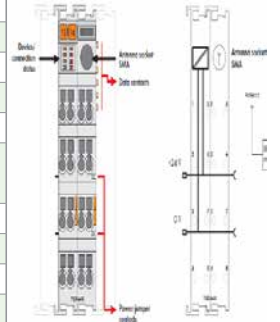

750-644 iki kontrolör arasında 1500 metreye kadar Bluetooth ile tüm verilerin karşılıklı haberleşmesini sağlar. Harici anten 758-912 ile kullanılır.

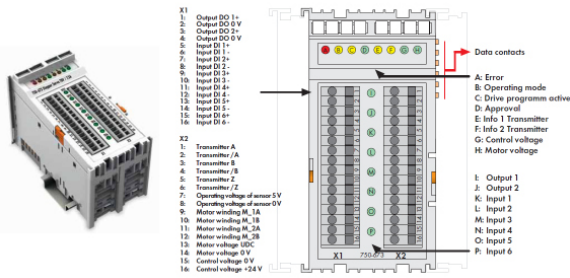

750-673 gelişmiş bir servo stepper kontrolör olup on board sürücü ve inkremental enkoder li 2 faz stepper motorların 70V/7.5A e kadar kontrolünü sağlar. 64 adımlı, 6 konfigüre edilebilir girişe sahip olup fonksiyon blokları mevcuttur.



Grup etiketleri ile her modülün temel fonksiyonlarına kolayca ulaşma imkanı

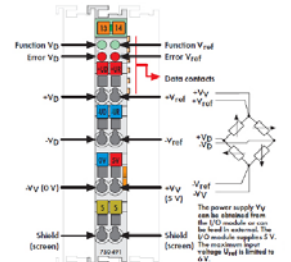

750-491 Load Cell uygulamaları için doğrudan sistem içerisinde kullanılan 16 Bit çözünürlük sunan 125msn ve 500msn çevrim süreli iki ayrı tipi bulunan bir modüldür

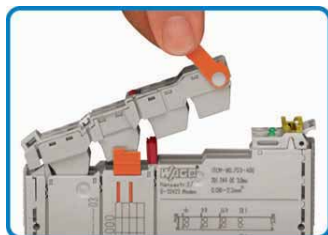

Konnektörlü yapısı ile 753 serisi sahada kablolanma ve servis anlamında esnek çözümler sunar. Modül ve konnektör ayrı olarak satılmaktadır.

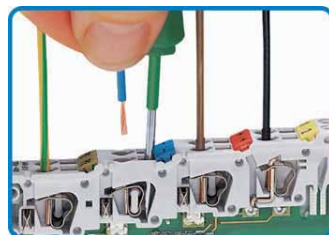

Yüksüklemeye gerek kalmadan 0.08 mm² - 2.5 mm² arası kabloların montajını çok daha hızlı, güvenli, vibrasyondan ve bakımdan muaf olarak yapmak mümkündür.

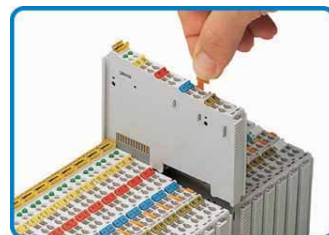

Anzalı modülü bir dizi içerisinde çıkarmak ve değiştirmek son derece hızlı ve kolaydır.



Renk kodlaması
Sarı : Dijital Giriş Modülleri
Kırmızı : Dijital Çıkış Modülleri
Yeşil : Analog Giriş Modülleri
Mavi : Analog Çıkış Modülleri

ENDÜSTRİYEL BİLGİSAYAR ve KONTROLÖRLER

Ürün Kodu	Açıklama	Paket	Birim Fiyat
SİSTEM MODÜLLERİ			
750-600	Sonlandırma Modülü	1	24 €
750-601	Besleme Modülü, 24 V DC, Sigorta taşıyıcı	1	27 €
750-602	Besleme Modülü, 24 V DC, Pasif	1	25 €
750-603	Uygulama Tarafı Çoklayıcı Modülü, 24 V DC	1	23 €
750-604	Uygulama Tarafı Çoklayıcı Modülü, 0 V DC	1	23 €
750-609	Besleme Modülü, 230 V AC, Sigorta taşıyıcı	1	49 €
750-610	Besleme Modülü, 24 V DC, sigorta taşıyıcı, diagnostik	1	52 €
750-611	Besleme Modülü, 230 V AC, sigorta taşıyıcı, diagnostik	1	64 €
750-612	Besleme Modülü, 0 - 230 V AC/DC, Pasif	1	23 €
750-613	Besleme Modülü, 24 V DC, Dahili veri-yolu için	1	171 €
750-614	Uygulama Tarafı Bağlantı Modülü, 0 - 230 V AC/DC	1	23 €
750-616	Ayırma Modülü	1	23 €
750-617	Besleme Modülü, 24 V AC	1	53 €
750-622	Binary Boşluk Modülü, Besleme Modülü Özellikli	1	76 €
750-624	Filtre Modülü, Uygulama Tarafı Aşırı Gerilim Koruma İçin	1	67 €
750-626	Filtre Modülü, Sistem ve Uygulama Tarafı Aşırı Gerilim Koruma İçin	1	94 €
750-627	Dahili veri-yolu genişletmesi için Sonlandırma Modülü	1	72 €
750-628	Dahili veri-yolu genişletmesi için Kuplör Modülü	1	110 €
750-1605	16 Kanal (+) 24VDC Saha Besleme Modülü, 10A	1	39 €
750-1606	16 Kanal (-) 0VDC Saha Besleme Modülü, 10A	1	39 €
750-1607	8 Kanal (+) 24VDC ve 8 Kanal (-) 0VDC Saha Besleme Modülü	1	39 €
753-620	DALI DC/DC Konverter, 1 DALI hattı için	1	138 €
YAPISAL OLARAK GÜVENLİ MODÜLLER EEx i, (Bariyer Modülü Gerektirmez)			
I/O MODÜLLER ETİKETLEME			
750-100	Etiket, A4 Sayfa, Lazer yazıcıda yazdırılabilir	1	3,10 €
750-103	I/O Modülü için Etiket Taşıyıcı	50	0,95 €
750-106	750 serisi için Şerit Etiket Taşıyıcı 4 LED li modüller için	1	0,95 €
750-107	750 serisi için Şerit Etiket Taşıyıcı 8/16 LED li modüller için	1	0,95 €
750-435	1 Kanal Digital Input Modülü, NAMUR, Eex i	1	86 €
750-438	2 Kanal Digital Input Modülü, NAMUR, Eex i	1	133 €
750-439	8 Kanal Digital Input Modülü, NAMUR, Eex i	1	531 €
750-481/003-000	2 Kanal Analog Input Modülü, RTD, Eex i	1	613 €
750-484	2AI 4-20mA 12 Bit S.E. HART Ex i	1	655 €
750-485	2 Kanal Analog Input Modülü, tek-uçlu, 4 - 20 mA, Eex i	1	554 €
750-487/003-000	2 Kanal Termo Kupl Modülü, Eex i, B/ E/ J/ K/ N/ R/S/ T, ±30/ ±60/ ±120 mV	1	621 €
750-535	2 Kanal Digital Output Modülü, 24 V DC, Eex i	1	181 €
750-538	2 Kanal Digital Output Modülü, Eex i	1	318 €
750-585	2 Kanal Analog Output Modülü, 0 - 20 mA, Eex i	1	548 €
750-586	2 Kanal Analog Output Modülü, 4 - 20 mA, Eex i	1	548 €
750-625	Besleme Modülü, Sigorta Yuvalı, Eex i	1	464 €
750-633	Aşağı/Yukarı Sayıcı Modülü, Eex i	1	459 €
750-663/000-003	2 Kanal EX / Safety DI Modülü	1	892 €
YAZILIM - AUTOMATION COCKPIT			
759-916	WAGO Otomasyon yazılımı, Automation Cockpit	1	832 €
ENOCEAN KABLOSUZ BİNA OTOMASYONU ÜRÜNLERİ			
789-601	4-kanallı EnOcean radyo alıcısı, 4 değiştirici kontak, 16A	1	429 €
789-602	4-kanallı EnOcean radyo alıcısı, 4 normalde açık kontak, 8A	1	429 €
770-629/101-000	4-kanallı EnOcean radyo alıcısı, 4 normalde açık kontak, 16A	1	450 €
770-629/102-000	2-kanallı EnOcean radyo alıcısı, jaluji kontrol çıkışı	1	429 €
758-910	Harici anten	1	51 €
758-940/001-000	2 kanal aydınlatma/lamba kontrolü için anahtar	1	162 €
758-940/003-000	4 kanal aydınlatma/lamba kontrolü için anahtar	1	167 €
758-940/002-000	2 kanal jaluji kontrolü için anahtar	1	162 €
758-940/004-000	4 kanal jaluji kontrolü için anahtar	1	167 €

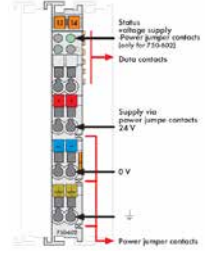

750-602

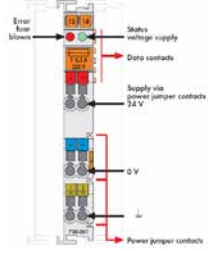

750-601 ve 750-609

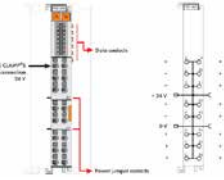

750-602



750-106 ve 750-107



770-629/101-000



- İki kendinden güvenli çıkış
- Kısa devre korumaları
- Patlayıcı alanlarda +60 °C ye kadar çalışabilir

2-Kanal Analog Çıkış Modül,
Ürün No. 750-586,
2 AO, 4 - 20 mA Ex i

ATEX ve IECx onaylı:

- Mining I (M2) [Ex ia] I
- Gas II 3 (1) G Ex nA [ia] IIC T4
- Dust II 3 (1) D Ex tD [iaD] A22 IP6X T135 °C

WLAN Kablosuz Teknoloji



Kablosuz Mühendislik

- Devreye alma, bakım
- Bir notebook ve otomasyon sistemi arasında bağlantı kurmak



Mobil Sistemlerin Bağlantısı

- Point-to-point bağlantı; mobil sistem ve sabit sistem arasında veri okuma yada kontrol
- WLAN ile ETHERNET telegramlarının aktarılması
- Proses veri aktarımı
- 400 m açık ortamda (frekans bandı 2.4 GHz)
- 200 m açık ortamda (frekans bandı 5 GHz)

Bluetooth® Wireless Technology



Ethernet Hatlarının Bağlantısı

- Point-to-point bağlantı; mobil sistem ve sabit sistem arasında veri okuma yada kontrol
- PROFINET, MODBUS/TCP, Ethernet/IP, vs yi Bluetooth® kablo teknolojisi ile bağlamak
- Proses veri aktarımı
- 400 m açık ortamda

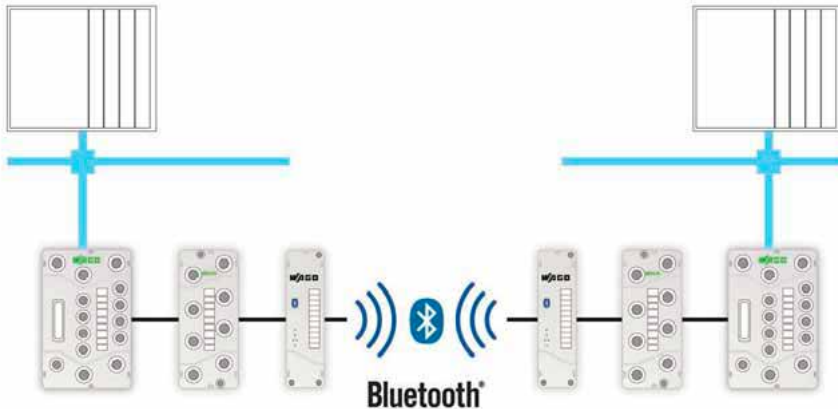

Mobil Sistemlerin Bağlantısı (IP67)

- Point-to-point bağlantı; mobil sistem ve sabit sistem arasında veri okuma yada kontrol
- Proses veri aktarımı
- 100 m açık ortamda

Bluetooth® Wireless Technology

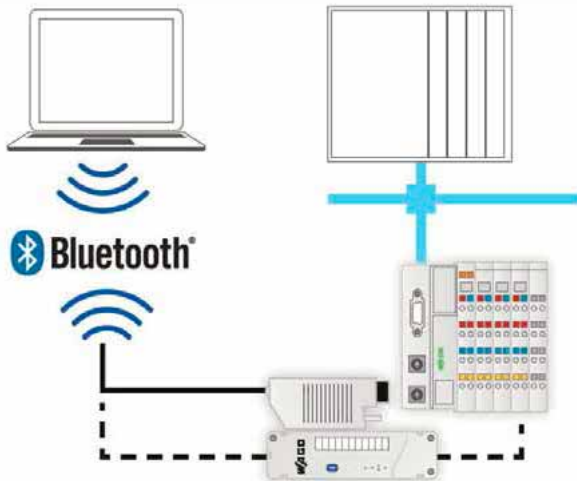
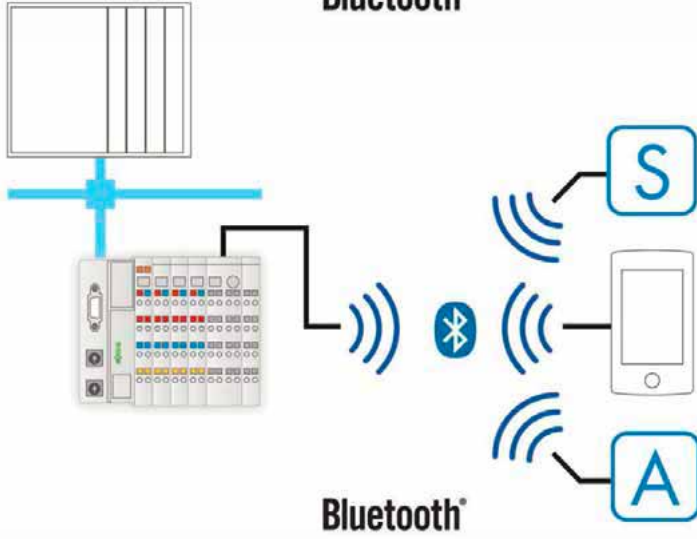
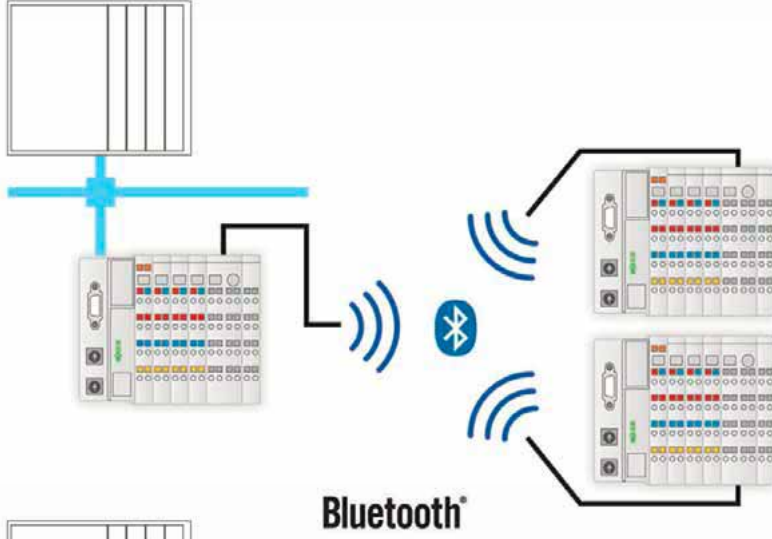
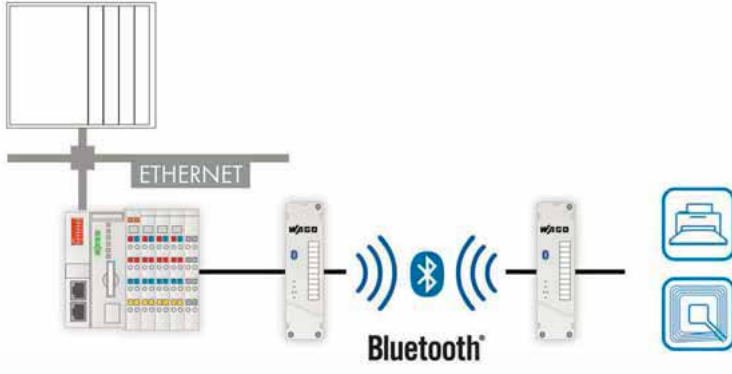

Seri cihazlar arasında kablosuz

- Standart cihazların RS-232 arabirimlerini kablosuz bağlamak
- Yazıcının otomasyon sistemine bağlantısı gibi ya da RFID okuyucunun
- 100 m açık ortamda

Mobil sistemler ve Master arasında bağlantı

- Fieldbus-bağımsız 8 sistem arasında bağlantı sağlar. Örneğin Profibus-Ethernet-Profinet arası
- Uzun mesafeler arasında veri aktarımı ya da kontrol
- Çevrim süresi < 30 ms
- 1000 m açık ortamda

Mobil sensör ve aktuatörlerin entegrasyonu

- 8 modüle kadar veri değişimi
- Kablosuz alıcı/verici IO modül
- Kontrol, kontrolör üzerindedir
- Çevrim süresi < 30 ms
- 1000 m açık ortamda

Kablosuz mühendislik

- Devreye alma, bakım
- Bir notebook ve otomasyon sistemi arasında bağlantı kurmak

4- ve 8- KANAL RTD MODÜLLERİ

Yeni standartlar için daha kompakt, daha ekonomik ve hassas çözümler



Ürün No. 750-450



Ürün No. 750-451

- Tüm standart RTD sensörleri kapsar (ör., Pt100, Pt1000, Ni100, Ni1000)
- 8AI RTD 3- telli ya da /4AI RTD 2-, 3- ve 4- telli teknoloji
- Parametreleri ayarlanabilir (giriş sinyalleri, filtreler, limit değerler)
- Konfigüre edilebilir; WAGO-I/O-CHECK, GSD

- **Kompakt dizayn:**
8 kanal 12mm genişlikte
- 4 telli bağlantı teknolojisi ile hassas çözüm
- Yüksek çözünürlük

8- KANAL PTC MODÜL

WE
INNOVATE!

Makine aşırı yük koruması



Ürün No. 750-1425



Detaylı bilgi için

- DIN 44081/44082 e göre PTC termistörlerin bağlantısını sağlar
- 8 kanal 2 telli bağlantı
- Her kanalda 6 termistöre kadar seri bağlantı imkanı
- Kanallar bağımsız olarak aktif/pasif edilebilir
- Her kanal saha ve sistem seviyesinde izoledir
- Kanal diagnostiği: kablo kopuk/kısa devre (1 bit)
- WAGO SİSTEM içerisinde kolay ve ekonomik motor koruması

- **Kompakt dizayn:**
8 kanal 12mm genişlikte
- **Motor, makine ve farklı sistemlerin termal izlenme ve koruması için**
- **Harici motor koruma rölesi gerekmez**

PFC 200 KONTROLÖR CODESYS 2 ve 3 ile

Ürün No. 750-8206



- **Yüksek seviyeli diller ile kullanılabilir**
- **Linux® 3.6 gerçek zamanlı işletim sistemi**
- **SSH ve SSL yüksek seviyeli güvenlik sağlar**
- **CODESYS 2 ve 3 Runtime**



MEKATRONİK

Mühendislik başarının temel anahtarıdır!

Klasik makine geliştirme

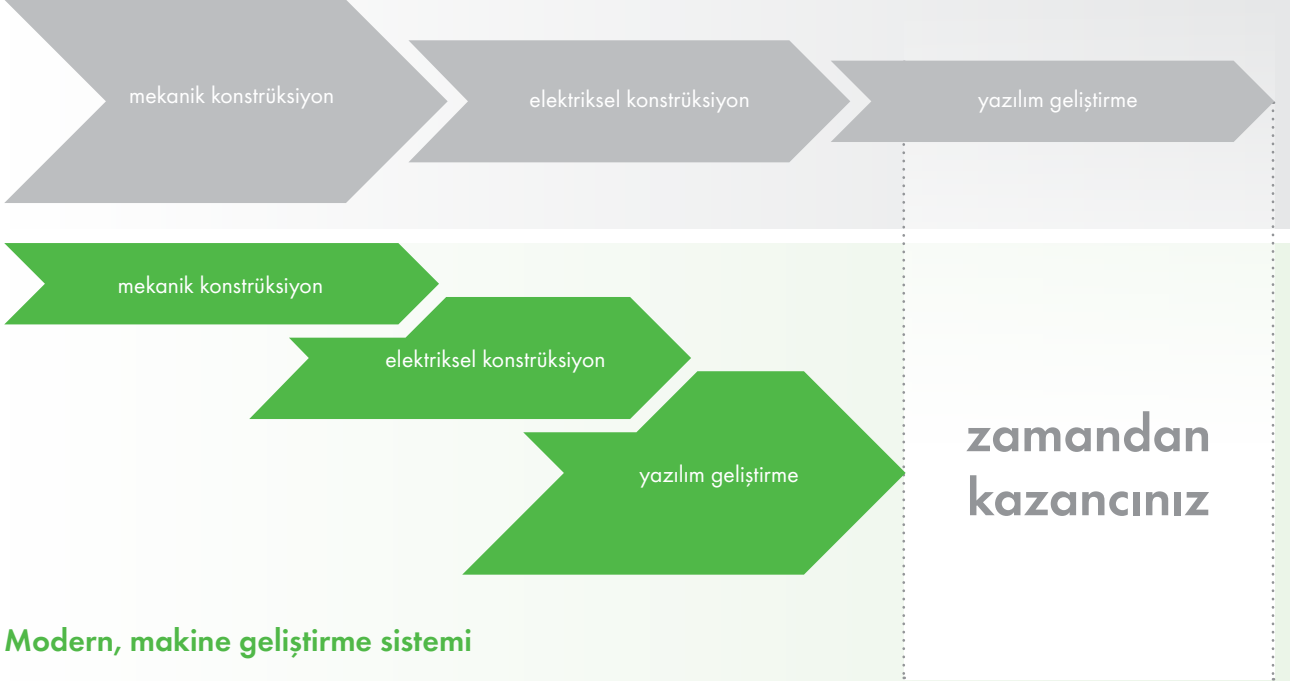

Modern, makine geliştirme sistemi

geliştirme ve entegrasyonun paralel uygulanması ile

Yazılım, Yeni Otomasyon Dünyası İçin

Karmaşık makine tasarımlarını belirgen bir şekilde daha kısa sürede yapmak için artık bir yardımcınız var. Hem ofiste hem de sahada mühendisler ve teknisyenler için. e!COCKPIT tüm otomasyon uygulamaları için entegre yazılım ve sistem geliştirme platformudur.

Donanım konfigürasyonundan, programlamaya, simülasyona ve görselleştirmeden devreye almaya kadar tek yazılım.

Amaç karmaşık sistem geliştirme maliyetlerini minimize etmek ve hem zamandan hem de paradan tasarruf sağlamaktır.

Geliştirme Sürecinde Yeni Bir Adım

En önemli artışı geliştirme aşamasında paralel çalışma sunmasıdır. Daha önce farklı yazılımlar, araçlar ve sıralamalar ile yaptıklarınızı tek bir ortamda daha basitçe yapmak için.

e!COCKPIT bir proje içerisindeki tüm otomasyon görevleri için entegre veri yönetim sistemi sunar.

Ayrıca e!COCKPIT sahadaki elektrik ve mekanik projeleri ile de temel veri değişimini mümkün kılar.

Böylece genelde karmaşık olan iletim hattı basite indirgenir ve hata riski minimize edilir.

Sistem, entegre veri yönetimi ve diagnostik

KONFIGÜRASYON

Cihaz Konfigürasyonu	CODESYS-3-tabanlı kontrolörler, I/O-Sistem (750/753)
Fieldbus Konfigürasyonu	CanOPEN, Modbus TCP/UDP, Modbus RTU, PROFIBUS
Saha Cihaz Entegrasyonu	Multi-vendor destekli EDS ve GSD
Bağlantı	TCP, USB, OPC, Network değişkenleri, CODESYS-DataServer

PROGRAMLAMA

Programlama Dilleri: IEC 61131-3	Structured Text (ST), Ladder Diagram (LD), Function Block Diagram (FBD) Statement List (STL), Sequential Function Chart (SFC), Continuous Function Chart (CFC)
Metod ve Araçlar	Objeye Odaklı Programlama, source level debugger, proje ölçekli çapraz referans izleme
Simülasyon	PC tabanlı simülasyon kontrolü, kontrol ve izleme
Teknoloji	IEC kütüphanelerini kullanan gelişmiş temel teknolojiler (örneğin, kontrol teknolojisi, haberleşme)

GÖRSELLEŞTİRME

Sunum	Modern web gösterimini destekler, HTML 5 ve CSS
Dil Değişimi	Unicode üzerinden sınırsız dil desteği sunar

DIAGNOSTİK

Sunucu formları	Dahili kablo testi, targeted networking ve içerik destekli cihaz diagnostığı
-----------------	--

YAZILIM ÖZELLİKLERİ

Alma ve verme arabirimleri	CODESYS-3-proje Dosyaları (*.project)
Comfort Fonksiyonu	Otomatik online güncelleme, esnek, kişiye özel kayıt edilebilir çalışma ortamı kaydı, proje üzerindeki tüm değişimlerin otomatik kaydı
Desteklenen İşletim Sistemleri	Windows 7 (32 Bit ve 64 Bit) Windows 8, Windows 8.1 (32 Bit ve 64 Bit)
Sistem Gereksinimleri	Min. i5 işlemci, 2 GB RAM 1 GB boş HDD alanı 1.366 x 768 px ekran çözünürlüğü
Lisanslama	30 gün deneme sürümü, çalışma ortamı, çoklu, adres lisanslama modelleri

Detaylı bilgi için:

Lütfen bizimle iletişime geçiniz - eCOCKPIT için kişisel destek alınız!

Detaylı bilgi web sayfamızda:



www.wago.com/ecockpit

OTOMASYONA GİRİŞ

BAŞLAMAK KOLAY

Her şeyden önce yeni bir yazılım yeniden öğrenmeyi gerektirir.

e!COCKPIT öğrenimi son derece basite ve genel yazılım kullanımına indirgenmiştir.

Herkesin günlük olarak kullandığı ofis yazılımlarının hissi ile kullanabileceksiniz.

Alıştığınız menü yapıları ve kısa yollar size kılavuzluk edecek.

Net Proje Yapılandırması

Cihaz ve program bileşenlerinin ayrıştırılması

Tablo ve grafiksel gösterim

Durum ve bağlantılı hızlar, kolayca saptanabilir

Rahat Çalışma Ortamı

İçeriğe duyarlı menüler:

Göreve odaklı

Akılda kalıcı semboller:

Aramak yerine kolayca bulmak

Sık kullanılan menülere

kolayca ulaşmak

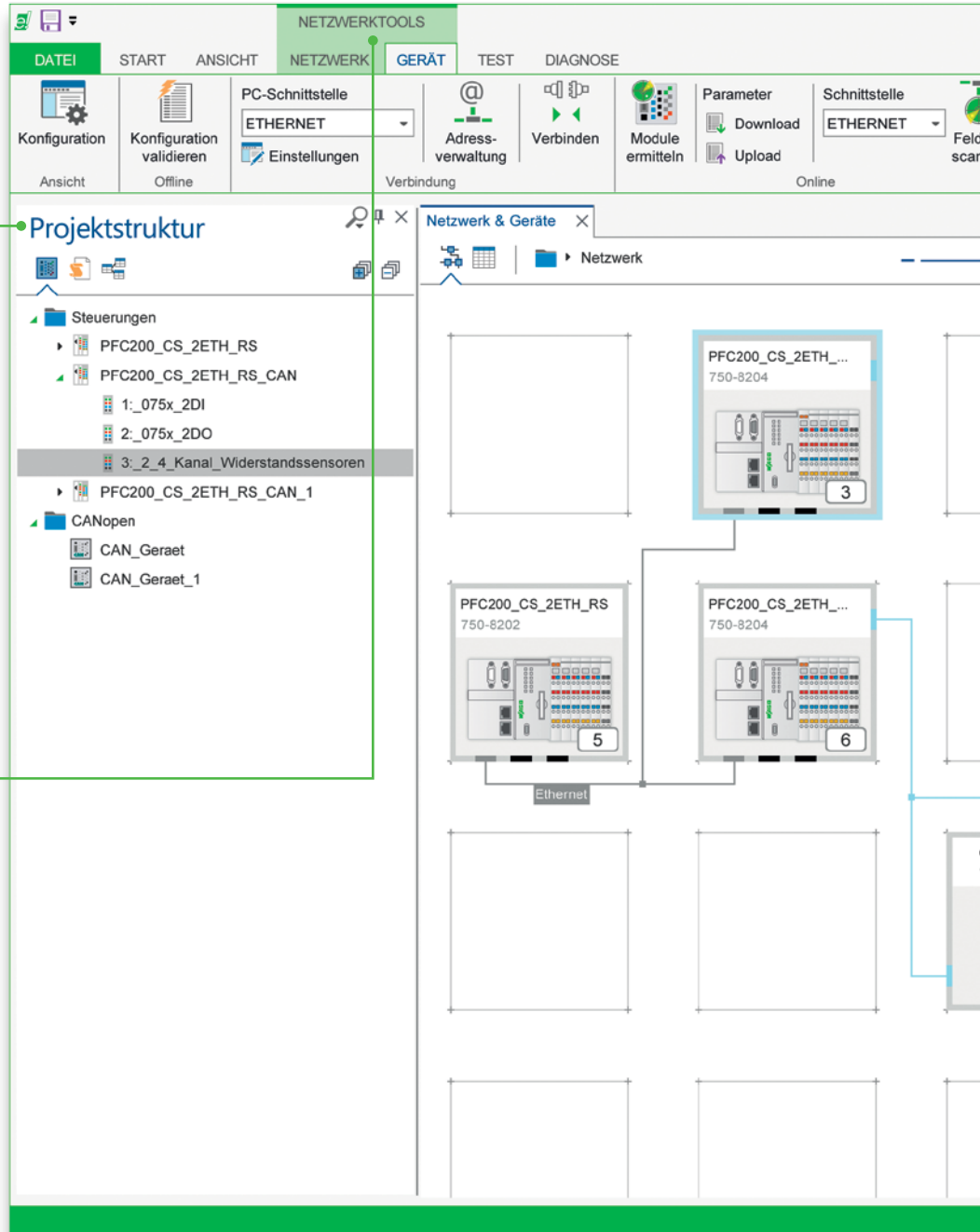

Her durumda kontrol sizde!

Yapılan anketler, otomasyon teknolojilerinin programlanmasının karmaşıklığından uzak olmasını ön koşul olarak tanımlamıştır.

e!KOKPİT belli bir etkinliğe uyarlanmış ve kişiye göre önceden tanımlanmış çalışma alanları ile bunu destekler: Çekici grafik konfigüratörleri ve acil korelasyon, fark durum göstergeleri, hızlı tanı ve sorun giderme konusundaki yetenekleri ile büyük bir başarı göstermektedir.

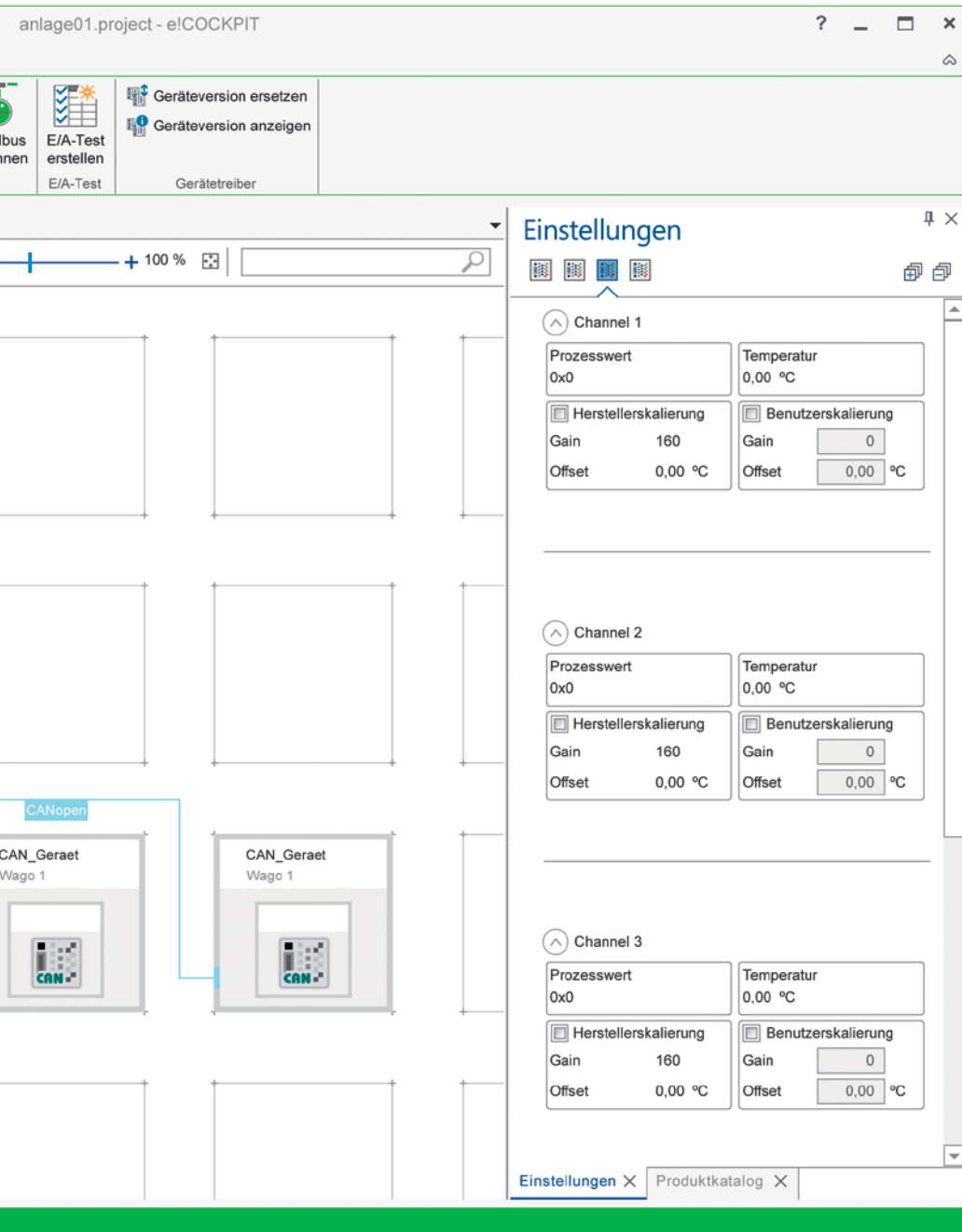

Tanımlanmış Konfigürasyon Dialogları

Kontrolörler ve uzak I/O lar için açıkça yapılandırılmış ayar opsiyonları

Proses değeri:

Modül parametre değerlerinin karşılıklı ayarlanması

Optimal Çalışma Alanı

Network, cihazlar ve programlama için tanımlanabilir çalışma alanı

Kişiyözel tanımlanabilir ve kaydedilebilir çalışma alanları



eXTRem

sıcaklık

-40°C den +70°C ye

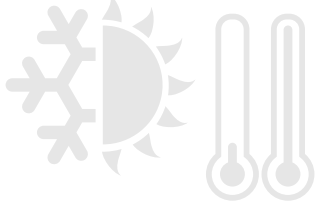

eXTRem

yalıtım

5 kV darbe gerilim

DIN EN 60870-2-1



eXTRem

vibrasyon

5g ye hızlanma

DIN EN 60068-2-6



EXTREM KOŞULLAR -

750 XTR İÇİN STANDARTTIR

Detaylı bilgi için:

Lütfen bizimle iletişime geçiniz - 750 XTR için destek alınız!

Detaylı ürün kitapçığı:





- Kusursuz modülerlik
- Tüm uygulamalar için hazır
- 16 kanal modül sadece 12 mm (1/2") genişlikte kutuda
- CAGE CLAMP® bağlantı teknolojisi ile tam bakımsız

WAGO OTOMASYON SİSTEMİ 750 XTR koyu gri tasarımı ile kolayca fark edilebilir. eXTRem koşullar için tasarlanmış bu sistem ile şu sonuçları elde etmek çok kolay:

- Daha küçük yer gereksinimi
- Daha düşük satın alma maliyeti
- Daha düşük enerji maliyeti
- Daha az bakım masrafı
- Daha güvenli yatırım
- Daha güvenli sistem
- MÜKEMMEL VERİMLİLİK

WAGO OTOMASYON SİSTEMİ 750 XTR sıradışı özellikler sunar: Hava koşullarına karşı aşırı dayanıklı, yüksek manyetik alanlar altında çalışabilme ve aşırı gerilim ile vibrasyona yüksek dayanım! 750 XTR serisi bu yüzden bazı uygulamalar için vazgeçilmez olacaktır:

- Gemi sanayi ve onshore/offshore uygulamaları
- Yenilenebilir enerji sistemleri (Rüzgar enerjisi, fotovoltaik ve biogaz alanları)
- Şalt sahaları ve enerji dağıtım sistemleri
- Petrokimya tesisleri
- Su ve atık su uygulamaları
- Özel makine üretimi ve mühendisliği

Genel Teknik Veri

Onaylar ve Standartlar

WAGO için, sadece en yüksek kalite yeterince iyi kalitedir!

Bunun içindir ki tüm WAGO ürünlerinin geliştirilmesi tam akredite WAGO test laboratuvarlarında yapılır ve yasal standartların çok daha üzerindeki değerlerde test edilerek pazara sunulur.

Bu, tüm gerekli uluslararası standartların, 750 XTR tarafından kolayca sağlanmasını beraberinde getirir.

Genel Teknik Veriler

Yalıtım dayanım gerilimi (EN 60870-2-1):

- 24 V: 0.5 kVAC/775 VDC
1.0 kV impuls gerilimi (VW1)
- 230 V: 2.5 kVAC/3.5 VDC
5.0 kV impuls gerilimi (VW3)

Sıcaklık

- Çalışma ortam sıcaklığı:
-40°C ... +70°C
- Depolama sıcaklığı:
-40°C ... +85°C

Yoğuşma

- Klass 3K7 / IEC EN 60721-3-3 ya göre kısa süreli yoğuşma (Rüzgar destekli ve buz oluşumuna açık durumlar hariç)

Vibrasyon

- 5g EN 60068-2-6 ya göre

Karışık çalışma

Karışık çalışma (standart/XTR modülleri)

Bir node içerisinde hem standart hem de XTR modüllerinin beraber kullanımı gerekli elektriksel izolasyon sağlanarak mümkündür.

Enterferans korumalı

Tüm dijital girişler, safety uygulamaları için elektriksel gürültüye karşı korumalıdır.

Onaylar

- CE
- UL508
- Gemi üretimi; GL-Almanya, RRA-Kore onaylı
- Zone 2/22 patlayıcı alanlar (onay aşamasında)



Standartlar ve Regülasyonlar

Mekanik Dayanım

Vibrasyon direnci:

- IEC 60068-2-6 (5g hızlanma)
- EN 60870-2-2
- EN 61131-2
- IEC 60721-3-1
- IEC 60721-3-3

Şok direnci:

- IEC 60068-2-27 (15g/11 ms/half-sine)
- IEC 60068-2-29 (25g/6 ms/1,000 shocks)

EMC

Enterferans koruması:

- EN 61000-6-1
- EN 61000-6-2
- EN 61131-2
- Gemi üretimi
- EN 50121-3-2
- EN 50121-4
- EN 50121-5
- EN 60255-26
- EN 60870-2-1
- EN 61850-3
- IEC 61000-6-5
- IEEE 1613
- VDEW: 1994

Enterferans yayımı:

- EN 61000-6-3 ve EN 61000-6-4
- EN 61131-2
- EN 60255-26
- Gemi üretimi
- EN 60870-2-1 (endüstriyel + yaşam ortamları)
- EN 61850-3 (endüstriyel + yaşam ortamları)
- EN 50121-3-2
- EN 50121-4
- EN 50121-5

Programlanabilir Fieldbus Kontrolör

750-880/040-000	ETHERNET Kontrolör /XTR
750-880/040-001	ETHERNET Telekontrolör /XTR
750-838/040-000	CANopen Kontrol. 640/832KB DSUB /XTR

Fieldbus Kuplör

750-352/040-000	ETHERNET Kuplör /XTR
750-333/040-000	PROFIBUS Kuplör DP/V1 /XTR
750-338/040-000	CANopen Kuplör DSUB /XTR

Dijital Girişler ve Çıkışlar

750-1405/040-000	16 DI 24 VDC 3.0 ms /XTR
750-1415/040-000	8 DI 24 VDC 3.0 ms/2-tel /XTR
750-508/040-000	2 DO 24 VDC 2.0 A/Diagnostikli /XTR
750-1515/040-000	8 DO 24 VDC 0.5 A/2-tel /XTR
750-407/040-000	2 DI 220 VDC 3.0 ms /XTR
750-517/040-000	2 DO 230 VAC 1.0 A/Röle 2CO /XTR

Analog Girişler ve Çıkışlar

750-468/040-000	4 AI 0-10 VDC S.E. /XTR
750-457/040-000	4 AI ±10 VDC S.E. /XTR
750-453/040-000	4 AI 0-20 mA S.E. /XTR
750-455/040-000	4 AI 4-20 mA S.E. /XTR
750-464/040-000	2/4 AI RTD konfigüre edilebilir /XTR
750-469/040-000	2 AI Thermokupl konfigüre edilebilir /XTR
750-559/040-000	4 AO 0-10 VDC /XTR
750-557/040-000	4 AO ±10 VDC /XTR
750-563/040-000	2 AO 0/4-20 mA/6-18 VDC/16 Bit /XTR

Haberleşme, Besleme ve Fonksiyon Modülleri

750-652/040-000	Seri arabirim RS-232/RS-485 /XTR
750-602/040-000	24 VDC Besleme/XTR
750-624/040-001	24 VDC Besleme filtresi/HI /XTR
750-613/040-000	24 VDC Besleme (Bus) /XTR
750-626/040-000	24 VDC Besleme filtresi (Anlık Darbe)/HI /XTR
750-612/040-000	0-230 V AC/DC Besleme /XTR
750-1605/040-000	Potansiyel dağıtım 16+ /XTR
750-1606/040-000	Potansiyel dağıtım 16- /XTR
750-600/040-000	Sonlandırma /XTR



750-880/040-000



750-1405/040-000



750-457/040-000



750-652/040-000

Bu ürünlerde proje bazlı fiyat verilmekte olup satış temsilciniz ile görüşmeniz gerekmektedir.

Paslanmaz Çelik IP65 Kutu



Montaj Aparatı

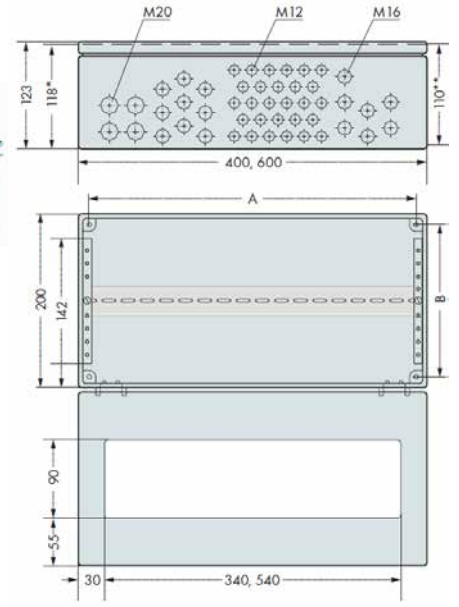

- Paslanmaz çelik kutu 1.4301
- 90° menteşeli kapak ile (180° için 850-804 / 000-001), doğal kauçuktan yapım hücresel conta ile
- M5 gömme vidalı krom GdZn(Gadulium Çinko) yapımı menteşeler
- Macrolon kontrol camı
- Metrik kablo girişleri (pirinç, nikel kaplama), dolgu kapakları dahil
- M12 kablo girişi, 3-6mm çaplı
- M16 kablo girişi, 5-9mm çaplı
- M20 kablo girişi, 9-13mm çaplı
- DIN 35/7.5 ray
- I/O sayısına 1 adet kuplör ve sonlandırma modülü dahildir.
- 24mm modüller 2 modül olarak sayılmalıdır

Tanım	Ürün No	Adet	M12	M16	M20	Montaj Taban Boyutları		Genişlik	Yükseklik	Uzunluk	I/O Modül Sayısı max.	
						A	B					
Paslanmaz Çelik	850-804	1	28	16	4	376	176	400	123	200	24	
Paslanmaz Çelik	850-804/000-001	1	32	13	2	376	176	400	123	200	24	
Paslanmaz Çelik	850-805	1	67	19	4	576	176	600	123	200	40	
Açıklama											Ürün No	Adet
Montaj Aparatı	2 ray, 600mm uzunlukta ve 4 sıkıştırma profilli, 2 çektirme, galvanizli çelik saç ve 4 dirsek 40-190mm çaplı, 50mm x 50mm den 150mm x 150 mm boyuta kadar									850-903	1	

Aluminyum IP65 Kutu



Montaj Aparatı

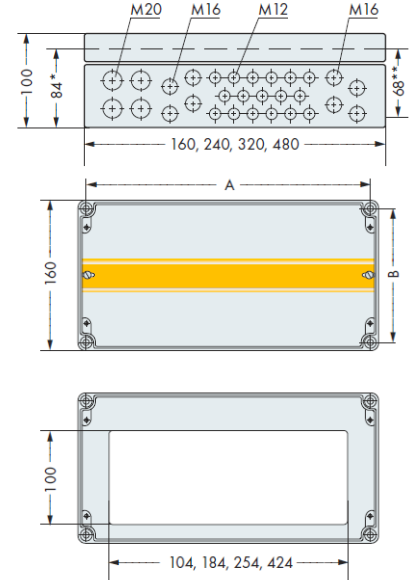

- Aluminyum kutu, G AL Si 12 alaşım DIN 1725
- Kontrol camı ve paslanmaz çelik kapak vidaları
- Metrik kablo girişleri (pirinç, nikel kaplama), dolgu kapakları dahil
- M12 kablo girişi, 3-6mm çaplı, M16 kablo girişi, 5-9mm çaplı, M20 kablo girişi, 9-13mm çaplı
- Çakıl gri, RAL 7032, DIN 35/7.5 raylı
- Dil ve oluk sistemli kapakta yivli conta
- Yağ ve petrole dayanıklı neopren yuvarlak akor conta
- Muhafazaya Topraklama bağlantısı

Tanım	Ürün No	Adet	M12	M16	M20	Montaj Taban Boyutları		Genişlik	Yükseklik	Uzunluk	I/O Modül Sayısı max.	
						A	B					
Aluminyum	850-825	1	9		4	142	142	160	100	160	4	
Aluminyum	850-826	1	14	4	4	222	142	240	100	160	11	
Aluminyum	850-826/002-000	1	14	4	4	222	142	240	100	160	11	
Aluminyum	850-827	1	17	8	4	302	142	320	100	160	18	
Aluminyum	850-827/002-000	1	17	8	4	302	142	320	100	160	18	
Aluminyum	850-828	1	35	10	4	462	142	480	100	160	31	
Aluminyum	850-828/002-000	1	35	10	4	462	142	480	100	160	31	
Açıklama											Ürün No	Adet
Montaj Aparatı	2 ray, 600mm uzunlukta ve 4 sıkıştırma profilli, 2 çektirme, galvanizli çelik saç									850-903	1	



- 1 Paslanmaz çelik
- 3 Alüminyum
- 2 ve 5 Boyalı Sac
- 4 Polyester



Detaylı bilgi için:

Lütfen bizimle iletişime geçiniz - Burada olmayan farklı kutu tipleri ve fiyatlar için bilgi alınız!
Detaylı ürün bilgisi Otomasyon kataloğu içerisinde yada eshop ta bulunur.

<https://eshop.wago.com>

Bluetooth® , kablo yerine kullanım için

Bluetooth® Modülü, RS-232, IP67

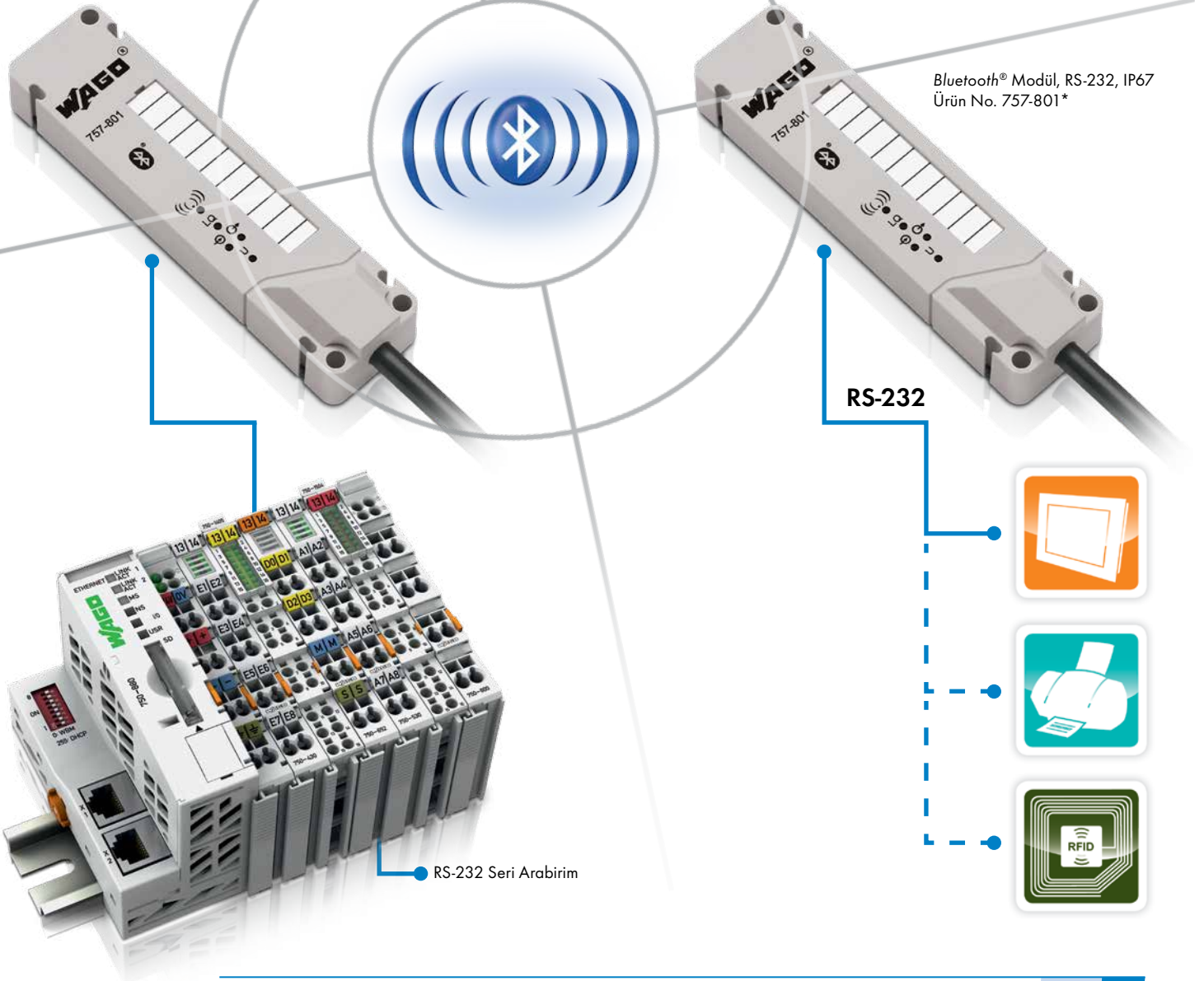

- Bluetooth® ile kablo deęişimi ve seri point-to-point baęlantı
- Zor ortamlarda kullanım için özel olarak tasarlanmıřtır:
 - Yüksek IP67 koruma sınıfı
 - Geniř alıřma sıcaklık aralıęı: -20 ... +60 °C
 - Dahili anten

Sahada İlham Verici Performans

WAGO SPEEDWAY 767 PLC AİLESİ

WE
INNOVATE!

WAGO 767 SPEEDWAY IP67 kontrol sistemi dağıtılmış modüler kontrol (PLC) sistemidir. IP67 sınıfı, -25/60°C arasında çalışabilir. Mükemmel EMC korumasına sahiptir. FDT/DTM konfigürasyonlu kontrol mimarisine sahiptir. Şaseye ve raya monte edilebilir. 64 I/O , 520 kanal, iki modül arası 50m ve sistemin hat uzunluğu 500 metre olacak şekilde sistem geliştirilebilir. Diagnostik, online simülasyon, konfigüre edilebilir filtre değerleri ve çok fonksiyonlu analog modüller sisteme esneklik ve arıza teşhisinde avantajlar sağlar. 500 metreden gelen 512 dijital sinyali işleme süresi 400mikro sn dir. Her kanalda diagnostik özelliği vardır.

32 Bit işlemcili Ethernet ve CAN kontrolör ile çalışabilen sistemde kontrolörler 1 MB programlama ve 256kB veri hafızasına sahiptir. Kontrolörlerin yanısıra Profibus, Ethernet, Can, Sercos...gibi bir çok farklı bus koplör ile de komple otomasyon için hazırdır. Analog sinyallerin yanısıra sayıcı modülleri, giriş ve çıkış modülleri ile incremental enkoder, RS485 ve Movilink modülleri ile de sahada mühendisliği kolaylaştırmak ve sürücüler için tam destek vermek üzere hazırdır.

- Modüler dizayn (64 I/O modülü, her istasyonda)
- CODESYS (IEC 61131-3) ile programlama
- Yüksek düzeyde, modül parametre değiştirme özelliği
- Entegre kullanıcı parametre ayarlama
- Entegre firmware update fonksiyonelliği
- Sıcaklık aralığı: -25 °C ... +60 °C
- Performanslı güç kaynağı çözümü

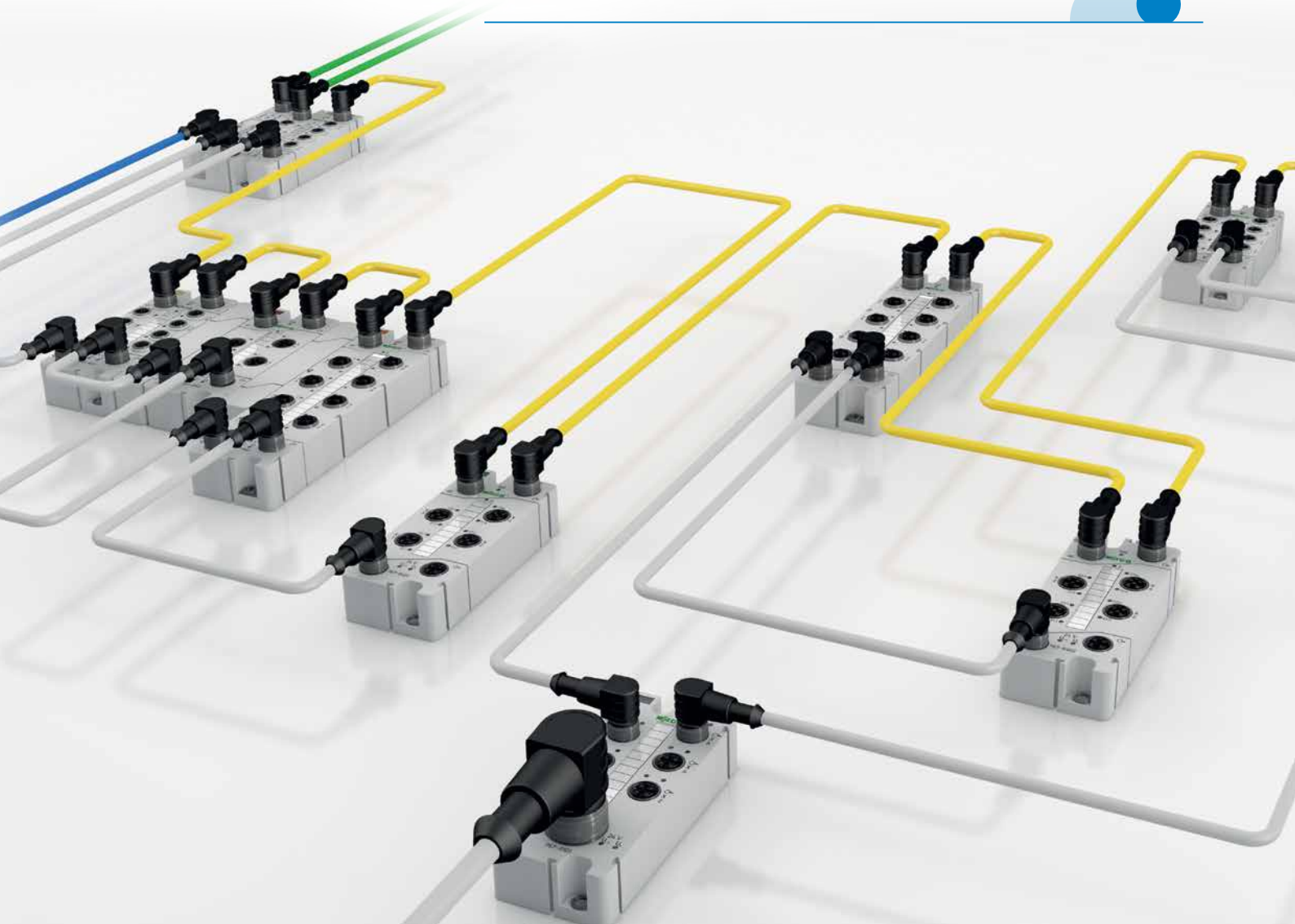

SPEEDWAY IP 67 SINIFI I/O SİSTEMİ (-25/+60° DE ÇALIŞMA, 512 I/O BAĞLANABİLME

Ürün Kodu	Açıklama	Paket	Birim Fiyat
FIELD BUS KUPLÖR			
767-1101	PROFIBUS DP 8DI (8xM8) 24V DC	1	515 €
767-1201	PROFINET 8DI (8xM8) 24V DC	1	601 €
767-1301	EtherNet 8DI (8xM8) 24V DC	1	601 €
767-1311	Sercos 8DI (8xM8) 24V DC	1	574 €
767-1401	DeviceNet 8DI (8xM8) 24 V DC	1	472 €
767-1501	CANopen 8DI (8xM8) 24V DC	1	472 €
DİJİTAL GİRİŞ ve ÇIKIŞ MODÜLLERİ			
767-3801	8DI 24V DC (8xM8)	1	192 €
767-3802	8DI 24V DC (4xM12)	1	192 €
767-3803	8DI 24V DC 0.5A (8xM8) Low side	1	210 €
767-3804	8DI 24V DC 0.5A (4xM12) Low side	1	210 €
767-3805	8DI 24V DC 0.5A (4xM12)	1	271 €
767-3806	8DI 24V DC 0.5A (4xM12) High speed	1	234 €
767-4801	8DO 24V DC 0.5A (8xM8)	1	210 €
767-4802	8DO 24V DC 0.5A (4xM12)	1	210 €
767-4803	8DO 24V DC 2.0A (8xM8)	1	258 €
767-4804	8DO 24V DC 2.0A (4xM12)	1	258 €
767-4805	8DO 24V DC 0.5A (8xM8)	1	234 €
767-4806	8DO 24V DC 0.5A (4xM12) Low side	1	234 €
767-4807	8DO 24V DC 0.5A (8xM12) Low side	1	299 €
767-4808	8DO 24V DC 0.1A (4xM12) High speed	1	260 €
767-5201	TTL Incremental Enkoder	1	558 €
767-5202	HTL Incremental Enkoder	1	558 €
767-5203	Seri Haberleşme RS232/RS485 Konfigüre edilebilir	1	457 €
767-5204	SPEEDWAY Movilink Arabirimi (RS232, RS485) 2 x Movilink ve 4x DIO	1	467 €
767-5401	4DI/DO 24V DC 0.2A (4xM12) High speed	1	254 €
767-5801	8DI/DO 24V DC 0.5A (8xM8)	1	267 €
767-5803	8DI/DO 24V DC 0.5A (4xM12), her konnektörde 2 giriş / çıkış	1	267 €
ANALOG GİRİŞ ve ÇIKIŞ MODÜLLERİ			
767-6401	4AI U/I, 0..20 mA, 4..20 mA, 0 10V, ± 10V, ± 20mA, diagnostik, konfigüre edilebilir	1	483 €
767-6402	4AI RTD, Pt100, Pt100, Pt100, Pt100 Ni100, Ni120, Ni1000, Pt3000, NTC, 1,25kOhm	1	483 €
767-6403	4 AI Termo kupl standart tüm sensörlere ayarlanabilir	1	496 €
767-7401	4AO U/I, 0..20 mA, 4..20 mA, 0 10V, ± 10V, ± 20mA, diagnostik, konfigüre edilebilir	1	536 €
ÖZEL MODÜL			
767-9101	Besleme gerilimi dağıtıcısı 24VDC, 6 çıkışlı (6xM12), max 8A	1	108 €
767 SERİSİ PLC ve 756 SERİSİ SOKET / KABLolar			
756-5311/090-015	M12 Konnektör, Düz / diğer uç açık 1,5m kablolu	1	34 €
756-5311/090-050	M12 Konnektör, Düz / diğer uç açık 5m kablolu	1	46 €
756-5311/090-100	M12 Konnektör, Düz / diğer uç açık 10m kablolu	1	62 €
756-5312/090-015	M12 Konnektör, 90° Açılı / diğer uç açık 1,5m kablolu	1	35 €
756-5312/090-050	M12 Konnektör, 90° Açılı / diğer uç açık 5m kablolu	1	48 €
756-5312/090-100	M12 Konnektör, 90° Açılı / diğer uç açık 10m kablolu	1	64 €



767-1201



767-3801



767-9101



767-3802



767-5802



767-3805



756-5311/090-0xx



756-5311/090-0xx



767-1201

Detaylı bilgi için:

Lütfen bizimle iletişime geçiniz - 767 SPEEDWAY için destek alınız!

Detaylı ürün kitapçığı:



SPEEDWAY

IP 67 PLC - SPEEDWAY MODÜLLERİ

SPEEDWAY IP 67 SINIFI I/O SİSTEMİ (-25/+60° DE ÇALIŞMA, 512 I/O BAĞLANABİLME

Ürün Kodu	Açıklama	Paket	Birim Fiyat
AKSESUARLAR			
750-975	ETHERNET RJ-45 konektör, IP20	1	21,00 €
755-809	M12 koruyucu kapak (fieldbus)	1	1,40 €
755-837	M23 koruyucu kapak (besleme)	1	11,50 €
756-4101/042-030	USB Haberleşme Kablosu	1	34,45 €
756-8101	M8 koruyucu kapak	1	1,30 €
756-8102	M12 koruyucu kapak	1	1,00 €
756-9202/040-000	M12 fiş, düz, yay bağlantılı, 4 kutuplu (90° eğimli tip vardır) Besleme	1	13,00 €
756-9202/050-000	M12 fiş, düz, yay bağlantılı, 5 kutuplu (90° eğimli tip vardır) CANopen / DeviceNet	1	14,00 €
756-9207/060-000	M12 fiş, ekranlı, A kodlu, düz, CANopen / DeviceNet (90° eğimli tip vardır)	1	22,75 €
756-9208/060-000	M12 soket, ekranlı, A kodlu, düz, CANopen / DeviceNet (90° eğimli tip vardır)	1	24,00 €
756-9209/060-000	M12 CANopen, DeviceNet sonlandırma fişi, A kodlu, düz	1	12,00 €
756-9217/050-000	M12 soket / M12 Fiş Panel Geçiş, A kodlu	1	20,75 €
756-9401/060-000	M12 fiş, ekranlı, B kodlu, düz, PROFIBUS / SBus (90° eğimli tip vardır)	1	24,00 €
756-9403/060-000	M12 fiş, ekranlı, B kodlu, düz, PROFIBUS / SBus (90° eğimli tip vardır)	1	29,00 €
756-9405/060-000	M12 PROFIBUS sonlandırma fişi, B kodlu, düz	1	17,10 €
756-9406/050-000	M12 soket / M12 fiş panel geçiş, B kodlu	1	21,00 €
756-9409/060-000	M12 sistem bus sonlandırma fişi, B kodlu, düz	1	19,00 €
756-9501/060-000	M12 fiş, ekranlı, D kodlu, düz, ETHERNET / PROFINET (90° eğimli tip vardır)	1	20,50 €
756-9503/040-000	Adaptör 90° M12 soket, D kodlu /RJ-45 soket	1	42,55 €
756-9504/040-000	Adaptör M12 soket, D kodlu /RJ-45 soket	1	43,55 €
756-9601/060-000	M23 fiş, düz, lehimli bağlantı	1	36,50 €
756-9602/060-000	M23 fiş, 90° eğimli, lehimli bağlantı	1	45,10 €
756-9603/060-000	M23 soket, düz, lehim bağlantılı	1	37,00 €
756-9604/060-000	M23 soket, 90° eğimli, lehimli bağlantı	1	45,10 €
756-9212/040-000	M12 soket, düz, yay bağlantılı, 4 kutuplu (90° modeli vardır) Besleme	1	13,00 €
756-9212/050-000	M12 soket, düz, yay bağlantılı, 5 kutuplu (90° eğimli tip vardır) CANopen / DeviceNet	1	14,40 €
767-101	I/O ve Kuplör modülleri için 8xM8' e uygun şerit etiket	1	1,10 €
767-102	I/O modülleri için 4xM12 ye uygun şerit etiket	1	1,10 €
767-103	Güç dağıtım modülü için şerit etiket	1	1,10 €
767-111	Boşluk modülü	1	2,15 €
767-121	Ray adaptörü, kuplör ve kontrolör için	1	16,40 €
767-122	Ray adaptörü, IO/ güç modülü için	1	14,40 €
767-123	Profil adaptörü, kuplör ve kontrolör için	1	11,40 €
767-124	Profil adaptörü IO/ güç modülü için	1	9,75 €
206-701	M8 ve M12 için tork anahtarları (speedway için)	1	405 €



767-0121



756-9503/040-000



756-9504/040-000



756-9217/050-000



756-9207/060-000



Modüler Dizayn
Uygulama odaklı sinyal işleme kabiliyeti



Yüksek Performans
256 Dijital 64 Analog sinyali işleme süresi
700 mikrosaniye



CoDeSys V3 ile Programlama
Entegre sinyal işleme fonksiyonu



FDT/DTM ile konfigürasyon
Bağımsız hızlı ve esnek teknoloji



Servis Avantajları
Update özelliği, parametre kayıt ile değişen bir modülün tüm konfigürasyonunun kolayca back up üzerinden yapılabilmesi



FieldBus Bağımsız
Profibus, Profinet, Ethernet, DeviceNet, Can ve Sercos ile tüm popüler sistemlerle kullanım imkanı



Asankron ve Senkron Diyagnostik
Hızlı ve hassas hata analizi imkanı



Verimli Güç Kaynağı Çözümleri
Sahaya indirgenebilir modüle beslemesi



-25°C ... +60°C de Çalışabilme
Zor koşullar için dizayn edilmiştir



Mükemmel Koruma Yapısı
EMC, su ve toza karşı maksimum mukavemet



Her Ortama Monte Edilebilir
Şase yada ray üzerine montaj alternatifleri ve aksesuarları mevcuttur



Ergonomik Dizayn
Kullanıcı dostu yazılım ve donanım alternatifleri

WAGO 767 SPEEDWAY IP67 kontrol sistemi dağıtılmış modüler kontrol sistemidir. IP67 sınıfı, -25/60°C arasında çalışabilir. Mükemmel EMC korumasına sahiptir. FDT/DTM konfigürasyonlu kontrol mimarisine sahiptir. Şaseye ve raya monte edilebilir. 64 I/O, 520 kanal, iki modül arası 50m ve sistemin hat uzunluğu 500 metre olacak şekilde sistem geliştirilebilir. Diagnostik, online simülasyon, konfigüre edilebilir filtre değerleri ve çok fonksiyonlu analog modüller sisteme esneklik ve arıza teşhisinde avantajlar sağlar. 500 metreden gelen 512 dijital sinyali işleme süresi SERCOS ile 250mikro sn dir.

IP 67 PLC - SPEEDWAY BAĞLANTI KABLOLARI

SPEEDWAY IP 67 SINIFI I/O SİSTEMİ (-25/+60° DE ÇALIŞMA, 512 I/O BAĞLANABİLME

Ürün Kodu	Açıklama	Paket	Birim Fiyat
SBUS ve FIELDBUS KABLOLARI			
756-1201/060-020	Ethernet/Profinet için bir tarafı düz M12 fişli, bir tarafı açık, 2.0 m (90° mevcuttur)	1	29,25 €
756-1201/060-050	Ethernet/Profinet için bir tarafı düz M12 fişli, bir tarafı açık, 5.0 m	1	42,00 €
756-1201/060-100	Ethernet/Profinet için bir tarafı düz M12 fişli, bir tarafı açık, 10.0 m	1	64,00 €
756-1201/060-200	Ethernet/Profinet için bir tarafı düz M12 fişli, bir tarafı açık, 20.0 m	1	106,30 €
756-1203/060-020	Ethernet/Profinet için her iki tarafı düz M12 fişli, 2.0 m	1	43,00 €
756-1203/060-050	Ethernet/Profinet için her iki tarafı düz M12 fişli, 5.0 m	1	56,00 €
756-1203/060-100	Ethernet/Profinet için her iki tarafı düz M12 fişli, 10.0 m	1	77,40 €
756-1203/060-200	Ethernet/Profinet için her iki tarafı düz M12 fişli, 20.0 m	1	120,25 €
Profibus, DeviceNet, CanOpen ve farklı tipteki kablolar için lütfen satış temsilcinizden bilgi alınız.			
756-1301/060-020	S-BUS için bir tarafı düz M12 soket, bir tarafı açık, 2.0 m (90° tipleri mevcuttur)	1	28,00 €
756-1301/060-050	S-BUS için bir tarafı düz M12 soket, bir tarafı açık, 5.0 m	1	38,30 €
756-1301/060-100	S-BUS için bir tarafı düz M12 soket, bir tarafı açık, 10.0 m	1	55,40 €
756-1301/060-200	S-BUS için bir tarafı düz M12 soket, bir tarafı açık, 20.0 m	1	89,55 €
756-1303/060-020	S-BUS için bir tarafı düz M12 fiş, bir tarafı açık, 2.0 m (90° eğimli tipleri mevcuttur)	1	28,00 €
756-1303/060-050	S-BUS için bir tarafı düz M12 fiş, bir tarafı açık, 5.0 m	1	38,30 €
756-1303/060-100	S-BUS için bir tarafı düz M12 fiş, bir tarafı açık, 10.0 m	1	55,45 €
SBUS ve FIELDBUS KABLOLARI			
756-1303/060-200	S-BUS için bir tarafı düz M12 fiş, bir tarafı açık, 20.0 m	1	90,00 €
756-1305/060-002	SBUS için bir tarafı düz M12 soket, bir tarafı düz, M12 fiş, 0.2 m (90° için sorunuz)	1	36,00 €
756-1305/060-003	SBUS için bir tarafı düz M12 soket, bir tarafı düz, M12 fiş, 0.3 m	1	36,20 €
756-1305/060-005	SBUS için bir tarafı düz M12 soket, bir tarafı düz, M12 fiş, 0.5 m	1	36,80 €
756-1305/060-020	SBUS için bir tarafı düz M12 soket, bir tarafı düz, M12 fiş, 2 m	1	41,15 €
756-1305/060-050	SBUS için bir tarafı düz M12 soket, bir tarafı düz, M12 fiş, 5 m	1	50,00 €
756-1305/060-100	SBUS için bir tarafı düz M12 soket, bir tarafı düz, M12 fiş, 10 m	1	64,25 €
756-1305/060-500	SBUS için bir tarafı düz M12 soket, bir tarafı düz, M12 fiş, 50 m	1	180,0 €
756-3101/040-020	Güç kablosu bir tarafı düz M12 soket, bir tarafı açık, A kodlu 2.0 m	1	13,00 €
756-3101/040-050	Güç kablosu bir tarafı düz M12 soket, bir tarafı açık, A kodlu 5.0 m	1	18,50 €
756-3101/040-100	Güç kablosu bir tarafı düz M12 soket, bir tarafı açık, A kodlu 10.0 m	1	28,00 €
756-3103/040-020	Güç kablosu bir tarafı düz M12 fiş, bir tarafı açık, A kodlu 2.0 m (90° için sorunuz)	1	14,00 €
756-3103/040-050	Güç kablosu bir tarafı düz M12 fiş, bir tarafı açık, A kodlu 5.0 m	1	19,20 €
756-3103/040-100	Güç kablosu bir tarafı düz M12 fiş, bir tarafı açık, A kodlu 10.0 m	1	28,20 €
756-3103/040-200	Güç kablosu için bir tarafı düz M12 fiş, bir tarafı açık, A kodlu 20.0 m	1	46,45 €
756-3105/040-002	Güç kablosu için bir tarafı düz M12 soket, bir tarafı düz, M12 fiş, A kodlu 0.2 m	1	15,10 €
756-3105/040-003	Güç kablosu için bir tarafı düz M12 soket, bir tarafı düz, M12 fiş, A kodlu 0.3 m	1	15,80 €
756-3105/040-005	Güç kablosu için bir tarafı düz M12 soket, bir tarafı düz, M12 fiş, A kodlu 0.5 m	1	16,40 €
756-3105/040-020	Güç kablosu için bir tarafı düz M12 soket, bir tarafı düz, M12 fiş, A kodlu 2 m	1	19,00 €
756-3105/040-050	Güç kablosu için bir tarafı düz M12 soket, bir tarafı düz, M12 fiş, A kodlu 5 m	1	25,35 €
756-3105/040-100	Güç kablosu için bir tarafı düz M12 soket, bir tarafı düz, M12 fiş, A kodlu 10m	1	36,20 €
S-BUS SİSTEM KABLOSU BİR TARAFI AÇIK, DRAG CHAIN UYGULAMALARI İÇİN			
756-1500/000-250	Konnektörsüz S BUS kablosu, 25m	1	279 €
756-1500/000-500	Konnektörsüz S BUS kablosu, 50m	1	567 €
756-1501/060-020	Bir tarafı düz, B kodlu M12 soket, bir tarafı açık, 2m	1	42,55 €
756-1501/060-050	Bir tarafı düz, B kodlu M12 soket, bir tarafı açık, 5m	1	77,60 €
756-1501/060-100	Bir tarafı düz, B kodlu M12 soket, bir tarafı açık, 10m	1	133 €
756-1501/060-200	Bir tarafı düz, B kodlu M12 soket, bir tarafı açık, 20m	1	245 €
756-1502/060-020	Bir tarafı 90° açılı, B kodlu M12 soket, bir tarafı açık, 2m	1	46,15 €
756-1502/060-050	Bir tarafı 90° açılı, B kodlu M12 soket, bir tarafı açık, 5m	1	79,75 €
756-1502/060-100	Bir tarafı 90° açılı, B kodlu M12 soket, bir tarafı açık, 10m	1	135 €
756-1502/060-200	Bir tarafı 90° açılı, B kodlu M12 soket, bir tarafı açık, 20m	1	247 €
756-1503/060-020	Bir tarafı düz, B kodlu M12 fiş, bir tarafı açık, 2m	1	43,55 €
756-1503/060-050	Bir tarafı düz, B kodlu M12 fiş, bir tarafı açık, 5m	1	77,60 €
756-1503/060-100	Bir tarafı düz, B kodlu M12 fiş, bir tarafı açık, 10m	1	187,60 €
756-1503/060-200	Bir tarafı düz, B kodlu M12 fiş, bir tarafı açık, 20m	1	246 €
756-1504/060-020	Bir tarafı 90° açılı, B kodlu M12 fiş, bir tarafı açık, 2m	1	44,70 €
756-1504/060-050	Bir tarafı 90° açılı, B kodlu M12 fiş, bir tarafı açık, 5m	1	78,80 €
756-1504/060-100	Bir tarafı 90° açılı, B kodlu M12 fiş, bir tarafı açık, 10m	1	134,25 €
756-1504/060-200	Bir tarafı 90° açılı, B kodlu M12 fiş, bir tarafı açık, 20m	1	248 €
756-1505/060-002	Bir tarafı düz, B kodlu M12 soket, bir tarafı fiş, 0,2m	1	38,40 €
756-1505/060-003	Bir tarafı düz, B kodlu M12 soket, bir tarafı fiş, 0,3m	1	40,40 €
756-1505/060-005	Bir tarafı düz, B kodlu M12 soket, bir tarafı fiş, 0,5m	1	45,80 €
756-1505/060-010	Bir tarafı düz, B kodlu M12 soket, bir tarafı fiş, 1m	1	57,40 €



756-130x/060-xxx



756-310x/060-xxx



756-120x/060-xxx



756-1501/xxx



756-1502/xxx



756-1503/xxx



756-1504/xxx



756-1504/xxx



756-1504/xxx

Yeni

SERCOS
için IP67 Kablolar

Tüm FieldBus yapıları için özel IP67 soketli kablolar mevcut olup burada bulamadığınız ürünler için online kataloğumuza bakınız yada WAGO destek bölümünden yardım alınız

IP 67 KONNEKTÖRLER

SPEEDWAY IP 67 SINIFI I/O SİSTEMİ (-25/+60° DE ÇALIŞMA, 512 I/O BAĞLANABİLME

Ürün Kodu	Açıklama	Paket	Birim Fiyat
756-1505/060-020	Bir tarafı düz açılı, B kodlu M12 soket, bir tarafı fiş, 2m	1	90,40 €
756-1505/060-050	Bir tarafı düz açılı, B kodlu M12 soket, bir tarafı fiş, 5m	1	146,60 €
756-1505/060-100	Bir tarafı düz açılı, B kodlu M12 soket, bir tarafı fiş, 10m	1	258,30 €
756-1505/060-200	Bir tarafı düz açılı, B kodlu M12 soket, bir tarafı fiş, 20m	1	595,50 €
756-1506/060-002	Bir tarafı 90° açılı, B kodlu M12 soket, bir tarafı fiş, 0,2m	1	40,40 €
756-1506/060-003	Bir tarafı 90° açılı, B kodlu M12 soket, bir tarafı fiş, 0,3m	1	41,45 €
756-1506/060-005	Bir tarafı 90° açılı, B kodlu M12 soket, bir tarafı fiş, 0,5m	1	43,60 €
756-1506/060-010	Bir tarafı 90° açılı, B kodlu M12 soket, bir tarafı fiş, 1m	1	49,00 €
756-1506/060-020	Bir tarafı 90° açılı, B kodlu M12 soket, bir tarafı fiş, 2m	1	60,50 €
756-1506/060-050	Bir tarafı 90° açılı, B kodlu M12 soket, bir tarafı fiş, 5m	1	93,60 €
756-1506/060-100	Bir tarafı 90° açılı, B kodlu M12 soket, bir tarafı fiş, 10m	1	140,70 €
756-1506/060-200	Bir tarafı 90° açılı, B kodlu M12 soket, bir tarafı fiş, 20m	1	262,40 €



FIELD BUS KABLO ve KONNEKTÖRLERİ

INTERBUS FIELD BUS SİSTEMLERİ İÇİN KABLO ve KONNEKTÖRLER

755-311/000-001	Uzak bus kablosu her iki uç açık, 1 metre kablolu	1	10,35 €
755-312/000-001	Uzak bus kablosu her iki uç M23 soket / M23 fiş montajlı, 1 metre kablolu	1	188,60 €
755-322/000-001	Montaj bus kablosu her iki uç M23 soket / M23 fiş montajlı, 1 metre kablolu	1	203,40 €
755-361/000-001	Besleme Kablosu, tek güç kaynağı, her iki uç M23 soket / M23 fiş montajlı, 1 m	1	5,00 €
755-362/000-001	Besleme Kablosu, tek güç kaynağı, her iki uç M23 soket / M23 fiş montajlı, 1 m	1	209,80 €
755-363/000-001	Besleme Kablosu, çift güç kaynağı, her iki uç açık, 1 metre kablolu	1	7,40 €
755-364/000-001	Besleme Kablosu, çift güç kaynağı, her iki uç M23 soket / M23 fiş montajlı, 1 m	1	222,90 €
755-831	9 Kutuplu, M23 fiş	1	43,70 €
755-832	9 Kutuplu, M23 soket	1	44,80 €
755-833	6 Kutuplu, M23 besleme kaynağı fişi	1	46,60 €
755-834	6 Kutuplu, M23 besleme kaynağı soketi	1	48,40 €
755-835	6 Kutuplu, T-birleştirici	1	135,60 €
757-265/000-005	Besleme kablosu, tek güç kaynağı, her iki uç açık, 1m kablolu, çıkış modül için	1	110,70 €

Kablo metrajları 10 metreye kadar mevcuttur. Sipariş esnasında istenilen metraj 755-3xx/000-0xx belirtilebilir.

PROFIBUS DP FIELD BUS SİSTEMLERİ İÇİN KABLO ve KONNEKTÖRLER

755-301/000-001	PROFIBUS kablosu her iki uç açık, 1 metre kablolu	1	7,20 €
755-302/000-001	PROFIBUS kablosu iki uç M12 fiş / M12 soket montajlı, 1 metre kablolu	1	102,50 €
755-363/000-001	Besleme kablosu, çift güç kaynağı, her iki uç açık, 1 metre kablolu	1	7,40 €
755-364/000-001	Besleme kablosu, çift güç kaynağı, her iki uç M23 soket / M23 fiş montajlı, 1 m	1	222,90 €
755-805	5-Kutuplu M12 sonlandırıcı resistör	1	26,00 €
755-833	6 Kutuplu M23 besleme kaynağı fişi	1	46,60 €
755-834	6 Kutuplu M23 besleme kaynağı soketi	1	48,40 €
755-835	6 Kutuplu T-birleştirici	1	135,60 €

Kablo metrajları 10 metreye kadar mevcuttur. Sipariş esnasında istenilen metraj 755-30x/000-0xx belirtilebilir.

DeviceNet FIELD BUS SİSTEMLERİ İÇİN KABLO ve KONNEKTÖRLER

755-331/000-001	DeviceNet drop kablo her iki uç açık, 1 metre kablolu	1	11,50 €
755-332/000-001	DeviceNet drop kablo her iki uç M12 fiş / M12 soket montajlı, 1 metre kablolu	1	57,20 €
755-361/000-001	Besleme kablosu, tek güç kaynağı, her iki uç açık, 1 metre kablolu	1	5,00 €
755-365/000-001	Besleme kablosu, tek güç kaynağı, her iki uç 7/8" soket-7/8" fiş montajlı, 1 metre	1	130,00 €
755-803	5-Kutuplu, vidalı bağlantılı M12 fiş	1	18,30 €
755-804	5-Kutuplu, vidalı bağlantılı M12 soket	1	18,30 €
755-806	M12 sonlandırıcı resistör fiş	1	23,60 €
755-807	M12 sonlandırıcı resistör soket	1	26,00 €
755-808	5-Kutuplu T-birleştirici	1	47,15 €
755-851	3-Kutuplu, vidalı bağlantılı 7/8" fiş	1	34,80 €
755-852	3-Kutuplu, vidalı bağlantılı 7/8" soket	1	31,90 €
755-854	3-Kutuplu T-birleştirici	1	103,75 €

FIELD BUS SİSTEMLERİ KABLO ve KONNEKTÖRLERİ İÇİN AKSESUARLAR

755-836	M23 kolay montaj anahtarı	1	74,25 €
755-837	M23 koruyucu kapak, kullanılmayan bus/besleme uçları için	1	11,50 €
755-881	M12 / M12 ikiz dağıtım konnektörü	1	29,00 €
755-888	M8 / M12 ikiz dağıtım konnektörü	1	26,00 €



WAGO SPEEDWAY 767 ile Daha Hızlı Sayıcı

TTL Incremental Encoder/SSI Modül, 767-5201 HTL Incremental Encoder/Sayıcı Modül, 767-5202

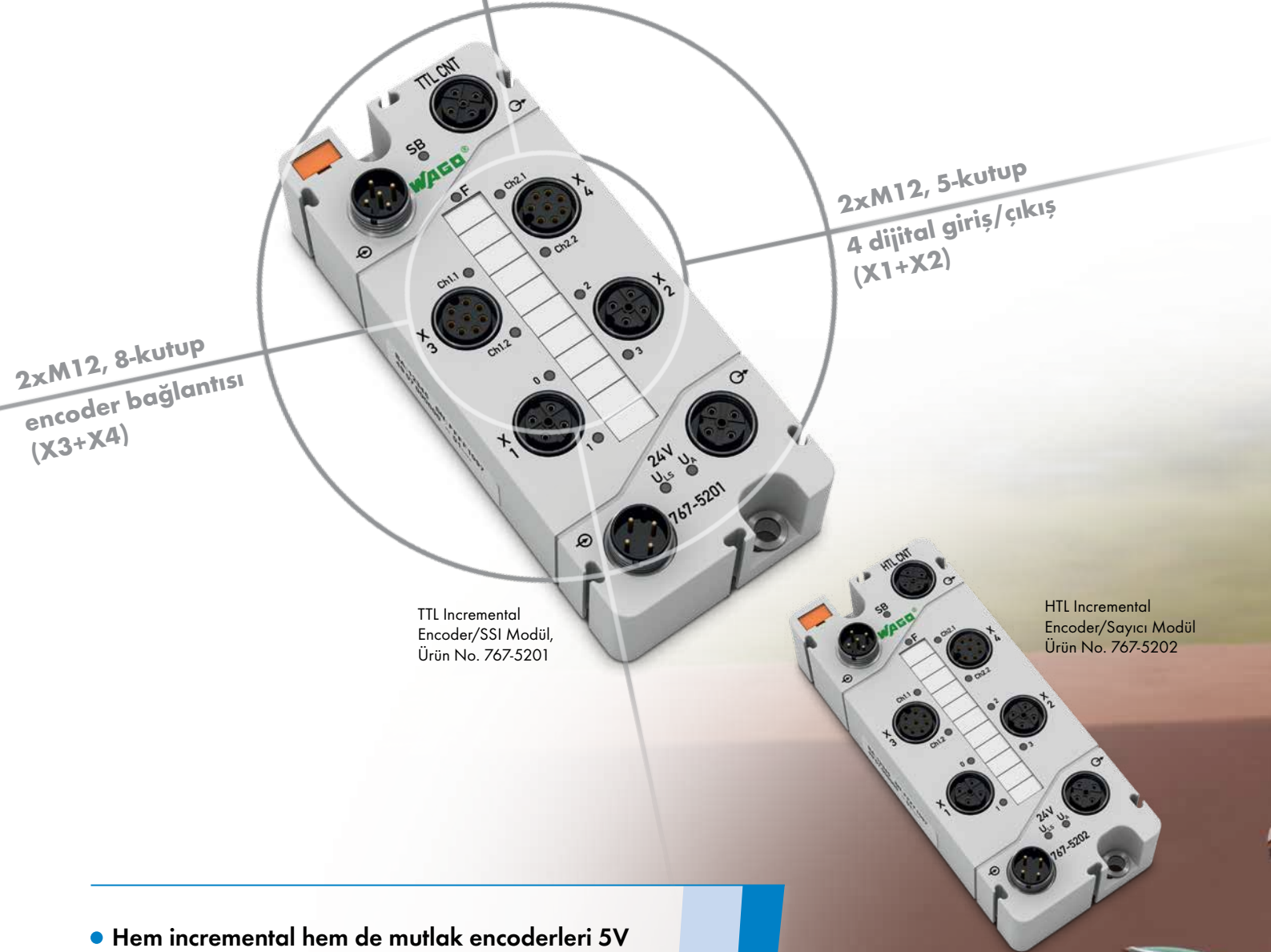

TTL Incremental
Encoder/SSI Modül,
Ürün No. 767-5201

HTL Incremental
Encoder/Sayıcı Modül
Ürün No. 767-5202

- Hem incremental hem de mutlak encoderleri 5V sinyal seviyesi ile işler (767-5201)
- Incremental encoderleri işler ve binary sinyalleri 24V seviyesinde sayar (767-5202)
- Parametreler kanal kanal ayarlanabilir (encoder tipi, çıkış formatı, latch, gate, preset, cam, PWM vb.).

Kolay Sürücü Kontrolü MOVILINK® Arabirim* RS-232, RS-485, 767-5204

Seri Arabirim Seri Arabirim, RS-232, RS-422/-485, 767-5203



2xM12, 5-kutup
4 dijital giriş/çıkış
(X1+X2)

2xM12, 5-kutup
RS-232, RS-485
(X3+X4)

MOVILINK® Interface*
RS-232, RS-485,
Ürün No. 767-5204



Seri arabirim, RS-232, RS-422/-485
Ürün No. 767-5203

DIO ile Entegre (dijital giriş/çıkış)

- 2 x M12 port : RS-232, RS-422/-485, (x3, x4)
- 2 x M12 port : 4 dijital giriş/çıkış, (x1, x2)

767-5203

- Kanal kanal konfigüre edilebilir:
 - Seri arabirim ile çalışma modu, baud rate, data bits, parity, stop bits, data flow control, vb.
 - DIO ile çalışma modu, inversion, manuel mod, substitute değer stratejisi, simulasyon, vb.

767-5204

- SEW sürücüleri MOVILINK® protokolü ile seri haberleşme üzerinden kontrol eder
- Her arabirimde 4 sürücü kontrol eder
- Parametreler kanal kanal ayarlanabilir (çalışma modu, baud rate, döngü zamanı, PDU tipi).



IP 67 KONNEKTÖRLER

SENSÖR ve AKTUATÖR KUTULARI İÇİN KABLO ve KONNEKTÖRLER

Ürün Kodu	Açıklama	Paket	Birim Fiyat
756-5101/030-015	3 kutuplu, M8 düz soket, 1 uç açık, 1.5 metre kablolu	1	8,05 €
756-5102/030-015	3 kutuplu, M8 90° açılı soket, 1 uç açık, 1.5 metre kablolu	1	8,35 €
756-5301/030-015	3 kutuplu, M12 düz soket, 1 uç açık, 1.5 metre kablolu	1	8,50 €
756-5301/040-015	4 kutuplu, M12 düz soket, 1 uç açık, 1.5 metre kablolu	1	9,25 €
756-5301/050-015	5 kutuplu, M12 düz soket, 1 uç açık, 1.5 metre kablolu	1	11,15 €
756-5302/030-015	3 kutuplu, M12 90° açılı soket, 1 uç açık, 1.5 metre kablolu	1	8,85 €
756-5302/040-015	4 kutuplu, M12 90° açılı soket, 1 uç açık, 1.5 metre kablolu	1	9,55 €
756-5302/050-015	5 kutuplu, M12 90° açılı soket, 1 uç açık, 1.5 metre kablolu	1	11,45 €
Kablo metrajları 5 metre olarak da mevcuttur. İstenilen metraj...../....050 sipariş esnasında belirtilebilir.			
756-5201/030-010	3 kutuplu, M8 düz soket / M8 düz fiş, 1 metre kablolu	1	13,60 €
756-5202/030-010	3 kutuplu, M8 düz soket / M8 90° açılı fiş, 1 metre kablolu	1	13,80 €
756-5203/030-010	3 kutuplu, M8 90° açılı soket / M8 düz fiş, 1 metre kablolu	1	13,80 €
756-5204/030-010	3 kutuplu, M8 90° açılı soket / M8 90° açılı fiş, 1 metre kablolu	1	14,15 €
756-5501/030-010	3 kutuplu, M12 düz soket / M8 düz fiş, 1 metre kablolu	1	14,00 €
756-5502/030-010	3 kutuplu, M12 düz soket / M8 90° açılı fiş, 1 metre kablolu	1	14,25 €
756-5503/030-010	3 kutuplu, M12 90° açılı soket/M8 düz fiş, 1 metre kablolu	1	14,25 €
756-5504/030-010	3 kutuplu, M12 90° açılı soket/M8 90° açılı fiş, 1 metre kablolu	1	14,55 €
756-5507/030-010	3 kutuplu, M8 düz soket / M12 düz fiş, 1 metre kablolu	1	14,00 €
756-5507/040-010	4 kutuplu, M8 düz soket / M12 düz fiş, 1 metre kablolu	1	16,15 €
756-5508/030-010	3 kutuplu, M8 düz soket / M12 90° açılı fiş, 1 metre kablolu	1	14,25 €
756-5508/040-010	4 kutuplu, M8 düz soket / M12 90° açılı fiş, 1 metre kablolu	1	16,40 €
756-5509/030-010	3 kutuplu, M8 90° açılı soket / M12 düz fiş, 1 metre kablolu	1	14,25 €
756-5509/040-010	4 kutuplu, M8 90° açılı soket / M12 düz fiş, 1 metre kablolu	1	16,20 €
756-5510/030-010	3 kutuplu, M8 90° açılı soket / M8 90° açılı fiş, 1 metre kablolu	1	14,55 €
756-5510/040-010	4 kutuplu, M8 90° açılı soket / M8 90° açılı fiş, 1 metre kablolu	1	16,60 €
Kablo metrajları 2 metre olarak da mevcuttur. İstenilen metraj...../....020 sipariş esnasında belirtilebilir.			
SENSÖR ve AKTUATÖR KUTULARI İÇİN KABLO ve KONNEKTÖRLER			
756-3203/190-050	19 kutuplu, M23 düz soket / diğer uç açık, 5 m kablolu OPur, halojen free	1	97,30 €
756-3203/190-100	19 kutuplu, M23 düz soket / diğer uç açık, 10 m kablolu OPur, halojen free	1	132,80 €
756-3204/190-050	19 kutuplu, 90° açılı soket / diğer uç açık, 5 m kablolu OPur, halojen free	1	97,70 €
756-3204/190-100	19 kutuplu, 90° açılı soket / diğer uç açık, 10 m kablolu OPur, halojen free	1	131,80 €
756-5401/030-010	3 kutuplu, M12 düz soket / M12 düz fiş, 1 m kablolu, OPur, halojen free	10	14,65 €
756-5401/040-010	4 kutuplu, M12 düz soket / M12 düz fiş, 1 m kablolu OPur, halojen free	10	15,80 €
756-5401/050-010	5 kutuplu, M12 düz soket / M12 düz fiş, 1 m kablolu OPur, halojen free	10	17,55 €
756-5402/030-010	3 kutuplu, M12 düz soket / M12 90° açılı fiş, 1 m kablolu OPur, halojen free	10	14,70 €
756-5402/040-010	4 kutuplu, M12 düz soket / M12 90° açılı fiş, 1 m kablolu OPur, halojen free	10	15,75 €
756-5402/050-010	5 kutuplu, M12 düz soket / M12 90° açılı fiş, 1 m kablolu OPur, halojen free	10	17,65 €
756-5403/030-010	3 kutuplu, M12 90° açılı soket/M12 düz fiş, 1 m kablolu OPur, halojen free	10	14,70 €
756-5403/040-010	4 kutuplu, M12 90° açılı soket/M12 düz fiş, 1 m kablolu OPur, halojen free	10	15,80 €
756-5403/050-010	5 kutuplu, M12 90° açılı soket / M12 d fiş, 1 m kablolu OPur, halojen free	10	17,70 €
756-5404/030-010	3 kutuplu, M12 90° açılı soket/M12 90° açılı fiş, 1 m kablolu OPur HF	10	14,90 €
756-5404/040-010	4 kutuplu, M12 90° açılı soket / M12 90° açılı fiş, 1 m kablolu OPur HF	10	15,85 €
756-5404/050-010	5 kutuplu, M12 90° açılı soket / M12 90° açılı fiş, 1 m kablolu OPur HF	10	18,00 €
756-9102/030-000	3 kutuplu, M8 düz erkek konnektör	5	7,00 €
756-9105/030-000	3 kutuplu, M8 açılı erkek konnektör	5	7,00 €
756-9112/030-000	3 kutuplu, M8 düz dişi konnektör	5	7,00 €
756-9115/030-000	3 kutuplu, M8 açılı dişi konnektör	5	7,00 €
756-9201/040-000	4 kutuplu, M12 düz erkek konnektör, vida bağlantılı	5	6,60 €
756-9202/040-000	4 kutuplu, M12 düz erkek konnektör, yay bağlantılı	5	13,00 €
756-9204/040-000	4 kutuplu, M12 açılı erkek konnektör, vida bağlantılı	5	6,60 €
756-9205/040-000	4 kutuplu, M12 açılı erkek konnektör, yay bağlantılı	5	13,00 €
756-9201/050-000	5 kutuplu, M12 düz erkek konnektör, vida bağlantılı	5	8,05 €
756-9204/050-000	5 kutuplu, M12 açılı erkek konnektör, vida bağlantılı	5	8,05 €
756-9211/040-000	4 kutuplu, M12 düz dişi konnektör, vida bağlantılı	5	6,60 €
756-9212/040-000	4 kutuplu, M12 düz dişi konnektör, yay bağlantılı	5	13,00 €
756-9214/040-000	4 kutuplu, M12 açılı dişi konnektör, vida bağlantılı	5	6,60 €
756-9215/040-000	4 kutuplu, M12 açılı dişi konnektör, yay bağlantılı	5	13,00 €
756-9212/050-000	5 kutuplu, M12 düz dişi konnektör, yay bağlantılı	5	14,40 €
756-9215/050-000	5 kutuplu, M12 açılı dişi konnektör, yay bağlantılı	5	14,00 €
Bir tarafı M8 diğer tarafı M12 konnektörlü kablolar için satış temsilcimizden bilgi isteyiniz.			
Kablo metrajları 2 metre olarak da mevcuttur. İstenilen metraj...../....020 sipariş esnasında belirtilebilir.			



IP 67 SENSÖR KUTULARI

SENSÖR ve AKTUATÖR KUTULARI - IP67 SINIFI

Ürün Kodu	Açıklama	Paket	Birim Fiyat
757-244/000-005	M12, 4 yollu, 4 kutuplu, 5m kablolu OPur, halojen free LED' li	1	62,75 €
757-244/000-010	M12, 4 yollu, 4 kutuplu, 10m kablolu OPur, halojen free LED' li	1	78,15 €
757-245/000-005	M12, 4 yollu, 5 kutuplu, 5m kablolu OPur, halojen free LED' li	1	72,80 €
757-245/000-010	M12, 4 yollu, 5 kutuplu, 10m kablolu OPur, halojen free LED' li	1	103,15 €
757-264/000-005	M12, 6 yollu, 4 kutuplu, 5m kablolu OPur, halojen free LED' li	1	73,90 €
757-264/000-010	M12, 6 yollu, 4 kutuplu, 10m kablolu OPur, halojen free LED' li	1	93,10 €
757-265/000-005	M12, 6 yollu, 5 kutuplu, 5m kablolu OPur, halojen free LED' li	1	110,70 €
757-265/000-010	M12, 6 yollu, 5 kutuplu, 10m kablolu OPur, halojen free LED' li	1	134,00 €
757-284/000-005	M12, 8 yollu, 4 kutuplu, 5m kablolu OPur, halojen free LED' li	1	82,40 €
757-284/000-010	M12, 8 yollu, 4 kutuplu, 10m kablolu OPur, halojen free LED' li	1	101,5 €
757-285/000-005	M12, 8 yollu, 5 kutuplu, 5m kablolu OPur, halojen free LED' li	1	106,30 €
757-285/000-010	M12, 8 yollu, 5 kutuplu, 10m kablolu OPur, halojen free LED' li	1	141,90 €
757-144	M12, 4 yollu, 4 kutuplu, M23 konnektörlü LED' li	1	52,10 €
757-145	M12, 4 yollu, 5 kutuplu, M23 konnektörlü LED' li	1	64,90 €
757-164	M12, 6 yollu, 4 kutuplu, M23 konnektörlü LED' li	1	59,55 €
757-165	M12, 6 yollu, 5 kutuplu, M23 konnektörlü LED' li	1	78,15 €
757-184	M12, 8 yollu, 4 kutuplu, M23 konnektörlü LED' li	1	69,10 €
757-185	M12, 8 yollu, 5 kutuplu, M23 konnektörlü LED' li	1	88,80 €
757-303	M8, 10 yollu, 3 kutuplu, M16 konnektörlü LED' li	1	83,00 €
757-403/000-005	M8, 10 yollu, 3 kutuplu, 5m kablolu (farklı metrajlarda mevcuttur)	1	108,45 €
757-343	M8, 4 yollu, 3 kutuplu, M16 konnektörlü LED' li	1	53,15 €
757-363	M8, 6 yollu, 3 kutuplu, M16 konnektörlü LED' li	1	63,80 €
757-383	M8, 8 yollu, 3 kutuplu, M16 konnektörlü LED' li	1	73,90 €



757-403/000-005



757-184

OPur Halojen free



M12, 5 Kutuplu



M12/M12

DAĞITICI

M8/M12

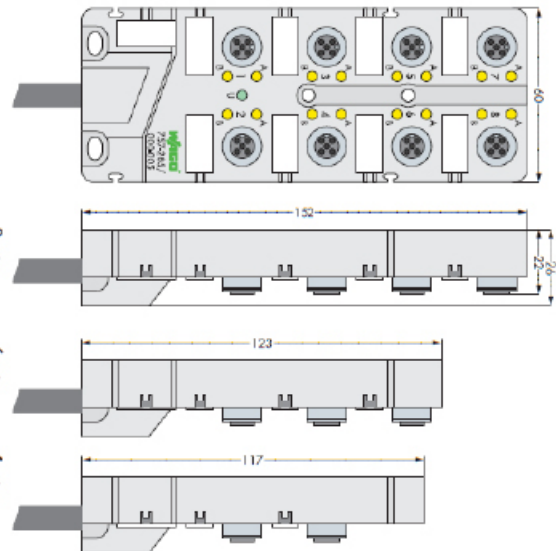

Arabirim Elektroniđi

Her uygulamaya uygun bir çözüml mutlakta vardır

Bir makina yada sistem tasarlanırken pek çok ihtiyaç göz önünde bulundurulur: Kullanıcı dostu ve bakım gerektirmemesi, ekonomik olması, yüksek güvenlik standartları ve kolay bulunabilirlik ve tasarım desteđi.

Sizin verimliliđiniz – Bizim motivasyonumuzdur

**EPSITRON® –
Gelişmiş Güç Kaynakları**



**JUMPFLEX® Transdüser –
Çok fonksiyonlu**

...en iyisi için!



Arabirim modülleri –
Her ihtiyaca uygun bir çözü

Röle ve Optokuplörler –
Anahtarlama bizim işimiz

Arabirim Elektroniği – Standartları belirleyen ürünler

- Daha küçük yapıda daha çok özellik
- Her ortamda güvenilir sinyal işleme
- Yüksek performanslı ve verimli güç kaynakları
- Kolay ve çabuk çalıştırma

DC 24 V çıkışlı güç kaynakları için hızlı seçim tablosu

Çıkış Akımı [DC A]	Onaylar		Sinyal kontağı DC O.K.	RS-232-bağlantısı	TopBoost *	Verim, tip. [%]	Çalışma sıcaklığı [°C]	Ürün No.
	Giriş 1 faz	Giriş 2/3 faz						
1	<input checked="" type="checkbox"/>	<input type="checkbox"/>	<input type="checkbox"/>	<input type="checkbox"/>	<input type="checkbox"/>	86	-25 ... +70	787-1602
1,3	<input checked="" type="checkbox"/>	<input type="checkbox"/>	<input type="checkbox"/>	<input type="checkbox"/>	<input type="checkbox"/>	82	-25 ... +55	787-1002
2	<input checked="" type="checkbox"/>	<input type="checkbox"/>	<input type="checkbox"/>	<input type="checkbox"/>	<input type="checkbox"/>			787-1014
2	<input checked="" type="checkbox"/>	<input type="checkbox"/>	<input type="checkbox"/>	<input type="checkbox"/>	<input type="checkbox"/>	89	-25 ... +70	787-1606
2,5	<input checked="" type="checkbox"/>	<input type="checkbox"/>	<input type="checkbox"/>	<input type="checkbox"/>	<input type="checkbox"/>	82	-10 ... +70	787-712
2,5	<input type="checkbox"/>	<input type="checkbox"/>	<input type="checkbox"/>	<input type="checkbox"/>	<input type="checkbox"/>	88	-25 ... +55	787-1012
3	<input type="checkbox"/>	<input type="checkbox"/>	<input type="checkbox"/>	<input type="checkbox"/>	<input type="checkbox"/>	87,8	-40 ... +70	787-818
3,8	<input type="checkbox"/>	<input type="checkbox"/>	<input type="checkbox"/>	<input type="checkbox"/>	<input type="checkbox"/>	87,8	-25 ... +70	787-1616/0000-1000
4	<input type="checkbox"/>	<input type="checkbox"/>	<input type="checkbox"/>	<input type="checkbox"/>	<input type="checkbox"/>	89	-25 ... +70	787-1616
4	<input type="checkbox"/>	<input type="checkbox"/>	<input type="checkbox"/>	<input type="checkbox"/>	<input type="checkbox"/>	88	-25 ... +55	787-1022
5	<input type="checkbox"/>	<input type="checkbox"/>	<input type="checkbox"/>	<input type="checkbox"/>	<input type="checkbox"/>	87,8	-40 ... +70	787-822
5	<input type="checkbox"/>	<input type="checkbox"/>	<input type="checkbox"/>	<input type="checkbox"/>	<input type="checkbox"/>	89	-25 ... +70	787-1622
5	<input type="checkbox"/>	<input type="checkbox"/>	<input type="checkbox"/>	<input type="checkbox"/>	<input type="checkbox"/>	89	-25 ... +70	787-1675**
5	<input type="checkbox"/>	<input type="checkbox"/>	<input type="checkbox"/>	<input type="checkbox"/>	<input type="checkbox"/>	82	-10 ... 60	787-722
6,25	<input type="checkbox"/>	<input type="checkbox"/>	<input type="checkbox"/>	<input type="checkbox"/>	<input type="checkbox"/>	90	-25 ... +70	787-738
10	<input type="checkbox"/>	<input type="checkbox"/>	<input type="checkbox"/>	<input type="checkbox"/>	<input type="checkbox"/>	91,8	-40 ... +70	787-832
10	<input type="checkbox"/>	<input type="checkbox"/>	<input type="checkbox"/>	<input type="checkbox"/>	<input type="checkbox"/>	91	-25 ... +70	787-1632
10	<input type="checkbox"/>	<input type="checkbox"/>	<input type="checkbox"/>	<input type="checkbox"/>	<input type="checkbox"/>	82	-10 ... +70	787-732
10	<input type="checkbox"/>	<input type="checkbox"/>	<input type="checkbox"/>	<input type="checkbox"/>	<input type="checkbox"/>	91,7	-40 ... +70	787-850
10	<input type="checkbox"/>	<input type="checkbox"/>	<input type="checkbox"/>	<input type="checkbox"/>	<input type="checkbox"/>	91,7	-40 ... +70	787-840
10	<input type="checkbox"/>	<input type="checkbox"/>	<input type="checkbox"/>	<input type="checkbox"/>	<input type="checkbox"/>	89	-25 ... +70	787-740
20	<input type="checkbox"/>	<input type="checkbox"/>	<input type="checkbox"/>	<input type="checkbox"/>	<input type="checkbox"/>	91	-40 ... +70	787-834
20	<input type="checkbox"/>	<input type="checkbox"/>	<input type="checkbox"/>	<input type="checkbox"/>	<input type="checkbox"/>	92	-25 ... +70	787-1634
20	<input type="checkbox"/>	<input type="checkbox"/>	<input type="checkbox"/>	<input type="checkbox"/>	<input type="checkbox"/>	90	-25 ... +70	787-734
20	<input type="checkbox"/>	<input type="checkbox"/>	<input type="checkbox"/>	<input type="checkbox"/>	<input type="checkbox"/>	92,9	-40 ... +70	787-852
20	<input type="checkbox"/>	<input type="checkbox"/>	<input type="checkbox"/>	<input type="checkbox"/>	<input type="checkbox"/>	92,9	-40 ... +70	787-842
20	<input type="checkbox"/>	<input type="checkbox"/>	<input type="checkbox"/>	<input type="checkbox"/>	<input type="checkbox"/>	90	-25 ... +70	787-742
40	<input type="checkbox"/>	<input type="checkbox"/>	<input type="checkbox"/>	<input type="checkbox"/>	<input type="checkbox"/>	90	-25 ... +70	787-736
40	<input type="checkbox"/>	<input type="checkbox"/>	<input type="checkbox"/>	<input type="checkbox"/>	<input type="checkbox"/>	93,6	-40 ... +55	787-854
40	<input type="checkbox"/>	<input type="checkbox"/>	<input type="checkbox"/>	<input type="checkbox"/>	<input type="checkbox"/>	93,6	-40 ... +55	787-844

Evet Sorunuz
 * TopBoost özelliği ile sigorta atırma kapasitesi
 ** DC Kesintisiz güç kaynağı (UPS)

DC Kesintisiz Güç Kaynağı (UPS)

Giriş		Çıkış		Onaylar		Boyutlar ve Çalışma sıcaklığı				Ürün No.				
Gerilim [AC V]	Gerilim [DC V]	Gerilim [DC V]	Akım [DC A]	EN 60335	UL 60950	UL 508	GL	ANSI/ISA 12.12.1	ATEX / IEC Ex		Genişlik [mm]	Yükseklik [mm]	Uzunluk [mm]	Çalışma sıcaklığı [°C]
-	24	24	10	<input type="checkbox"/>	<input type="checkbox"/>	<input type="checkbox"/>	<input type="checkbox"/>	<input type="checkbox"/>	<input type="checkbox"/>	40	163	163	-10 ... +60	787-870
-	24	24	20	<input type="checkbox"/>	<input type="checkbox"/>	<input type="checkbox"/>	<input type="checkbox"/>	<input type="checkbox"/>	<input type="checkbox"/>	57	163	171	-10 ... +60	787-875
100 ... 240	110 ... 370	24	5	<input type="checkbox"/>	<input type="checkbox"/>	<input type="checkbox"/>	<input type="checkbox"/>	<input type="checkbox"/>	<input type="checkbox"/>	60	127	135,5	-25 ... +70	787-1675

Güvenlik, hassasiyet ve uzaktan kontrol

EPSITRON® – Ayarlanabilir Elektronik Sigorta

- 2, 4 ya da 8 kanal, elektronik koruma DC 24 V
- Ayarlanabilir akım pencereleri
2 - 10 A, 1 - 6 A, 0,5 - 6 A
- Switch-on > 50000 µF pro kanal
- CAGE CLAMP® bağlantı teknolojisi ile bakımsızdır
- 1 dijital giriş ve 2 dijital çıkış ile PLC' den kontrol edilebilir



EPSITRON® SERİSİ GÜÇ KAYNAKLARI

EPSITRON® PRO Power

1 ve 3 faz girişli, 12 V, 24 V ya da 48 V gerilimlerinde, PowerBoost, TopBoost ve sigorta atırma özellikli ve LineMonitor ile LCD panel ve RS232 opsiyonu.

1-faz (TopBoost ve PowerBoost)

787-819	DC 12 V, 6 A
787-821	DC 12 V, 10 A
787-831	DC 12 V, 15 A
787-818	DC 24 V, 3 A
787-822	DC 24 V, 5 A
787-832	DC 24 V, 10 A
787-834	DC 24 V, 20 A
787-833	DC 48 V, 5 A
787-835	DC 48 V, 10 A

3-faz (TopBoost ve PowerBoost)

787-840	DC 24 V, 10 A
787-842	DC 24 V, 20 A
787-844	DC 24 V, 40 A
787-845	DC 48 V, 10 A
787-847	DC 48 V, 20 A

3-faz (TopBoost ve PowerBoost ve LineMonitor)

787-850	DC 24 V, 10 A
787-852	DC 24 V, 20 A
787-854	DC 24 V, 40 A

EPSITRON® CLASSIC Power

12 V, 24 V, 30,5 V ya da 48 V luk standart güç kaynakları.

1-faz:

787-1601	DC 12 V, 2 A
787-1611	DC 12 V, 4 A
787-1621	DC 12 V, 7 A
787-1631	DC 12 V, 15 A
787-1602	DC 24 V, 1 A
787-1606	DC 24 V, 2 A
787-1616	DC 24 V, 4 A
787-1622	DC 24 V, 5 A
787-1632	DC 24 V, 10 A
787-1634	DC 24 V, 20 A
787-1623	DC 48 V, 2 A
787-1633	DC 48 V, 5 A
787-1635	DC 48 V, 10 A

: Top Boost

EPSITRON® COMPACT Power

Kompakt formda, GL onaylı ekstra topraklama gerektirmeyen ve derinlik problemi olan panolar için 5 V, 12 V ve 24 V, yüksek verimli güç kaynakları

1-faz

787-1001	DC 12 V, 2 A
787-1011	DC 12 V, 4 A
787-1021	DC 12 V, 6 A
787-1021	DC 18 V, 1,6 A
787-1002	DC 24V, 1,3 A
787-1012	DC 24 V, 2,5 A
787-1022	DC 24 V, 4 A
787-1014	DC 24 V, 2 A
787-1017	DC 15-28 V, 2 A ayarlı
787-1014/072-0	40VDC / DC 24 V, 2 A DC-DC konvertör
787-1020	DC 5 V, 5,5 A





EPSITRON® –

Elektronik Şalter Parametre ayarları ile kesme akımlarının her bir kanal için sınırlanabildiği 2, 4 ve 8 ayrı kanal olarak çalışabilen elektronik sigorta sistemleri . * Fiyat kısmına bakınız

787-860	DC 24 V, 4x6 A
787-861	DC 24 V, 4x8 A,
787-862	DC 24 V, 4x 10 A
787-1662	DC 24 V, 2x 6/10 A*
787-1664	DC 24 V, 4x 6/10 A*
787-1668	DC 24 V, 8x 6/10 A*

EPSITRON® –

DC Kesintisiz Güç Kaynağı (UPS)

UPS modülleri ve akü modülleri ile PLC ler için mükemmel koruma sağlarken akü ömrü ve koruması da son derece hassastır

UPS Modülleri

787-870	DC 24 V, max. 10 A
787-875	DC 24 V, max. 20 A
787-1675	DC 24 V, max. 5 A (güç kaynağı entegre)

Akü Modülleri

787-876	DC 24 V, 1,2 Ah
787-871	DC 24 V, 3,2 Ah
787-872	DC 24 V, 7 Ah
787-873	DC 24 V, 12 Ah

EPSITRON® –

Kapasitif Tampon Modülü

Şebekedeki anlık göz kırpmaya etkilerine karşı msn mertebesinde koruma ve sistem devamlılığını sağlar

787-880	DC 24 V, max. 10 A 400 ms için
787-881	DC 24 V, max. 20 A 400 ms için

EPSITRON® ECO Power

24 V çıkış geriliminde kalite ve ekonominin buluştuğu 1 ve 3 faz girişli ürün serisi.

787-712	DC 24 V, 2,5 A, 1 Faz
787-722	DC 24 V, 5 A, 1 Faz
787-732	DC 24 V, 10 A, 1 Faz
787-734	DC 24 V, 20 A, 1 Faz
787-736	DC 24 V, 40 A, 1 Faz
787-738	DC 24 V, 6,25 A, 3 Faz
787-740	DC 24 V, 12,5 A, 3 Faz
787-742	DC 24 V, 20 A, 3 Faz

EPSITRON® –

Paralelleme Modülü

İki güç kaynağının yük paylaşımı ve yedekli çalışması için kullanılan modüldür

787-885	DC 24V, 2x20 A yada 1x40 A
787-886	DC 48V, 2x20 A yada 1x40A
787-783	DC 24/48V, 2x12,5 A yada 1x25A
787-785	DC 24/48V, 2x40 A yada 1x76A

EPSITRON® PRO POWER GÜÇ KAYNAĞI

Haberleşme Özellikleri ile Rakipsiz!

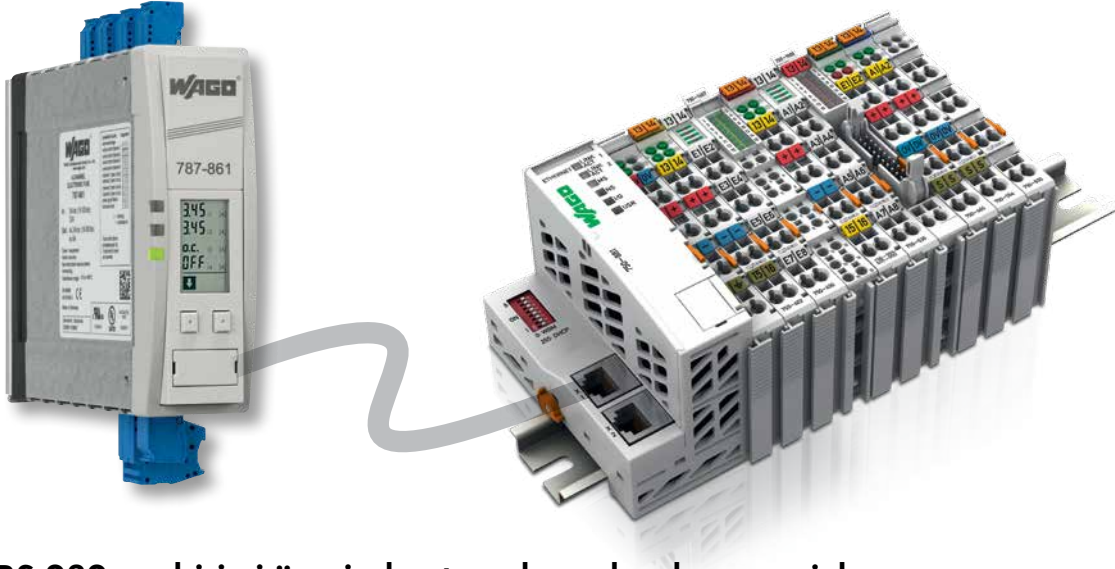

RS-232 arabirimi üzerinden temel yapılandırma ve izleme

PRO-güç ağ cihazları WAGO yazılımı ile 787-85x.

Bir dizüstü bilgisayar veya PLC (veya WAGO-SYSTEM) ile kullanımı kolay. PRO-Güç Kaynağına 787-85x RS-232 arayüzü ile hızlı izleme ve konfigürasyon için bağlanın. Çeşitli kontrol seçenekleri için fonksiyon blokları WAGO ve S7 PLC kullanımınıza hazırdır.

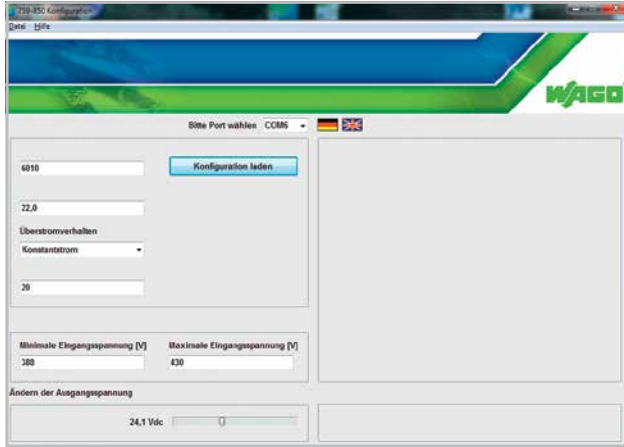

FB78785XGETDATA	
—xEnable: BOOL	sDeviceId: STRING(20)
—bComPortNumber: BYTE	rVoltageIn1: REAL
—xReset: BOOL	rVoltageIn2: REAL
	rVoltageIn3: REAL
	rFrequencyIn: INT
	rVoltageIn3PAverage: REAL
	xAC3PRotateRight: BOOL
	xAC3PRotateLeft: BOOL
	rVoltageOutDC: REAL
	rCurrentOutDC: REAL
	rCurrentOutMaxDC: REAL
	rCurrentOutMinDC: REAL
	dwOperatingHours: DWORD
	xHardwareFault: BOOL
	xCommFault: BOOL
	xPhase1Fault: BOOL
	xPhase2Fault: BOOL
	xPhase3Fault: BOOL
	xLineOffAC: BOOL
	xOverVoltageAC1: BOOL
	xOverVoltageAC2: BOOL
	xOverVoltageAC3: BOOL
	xUnderVoltageAC1: BOOL
	xUnderVoltageAC2: BOOL
	xUnderVoltageAC3: BOOL
	xOverFrequencyAC: BOOL
	xUnderFrequencyAC: BOOL
	xOverCurrentDC: BOOL
	xUnderVoltageDC: BOOL
	xDataValid: BOOL
	xComPortOpen: BOOL

EPSITRON®PRO kontrol ve görselleştirme yazılımı 759-851. İzlemenin yanısıra giriş ve çıkış değerlerinin kaydını tutarak olası durumlarda size geri besleme sağlar (grafığe bakınız).



EPSITRON® PRO POWER DC UPS

Haberleşme Özellikleri ile Rakipsiz!



TAM KORUMA

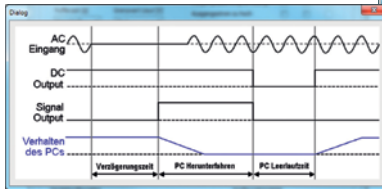
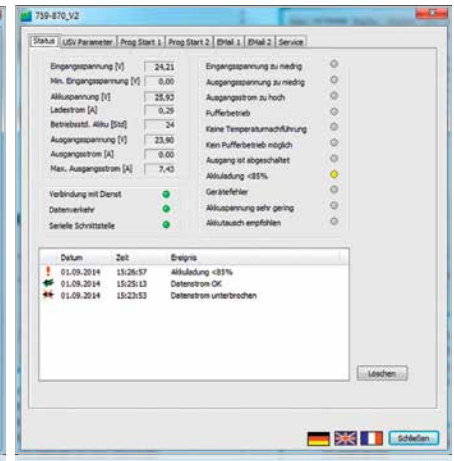
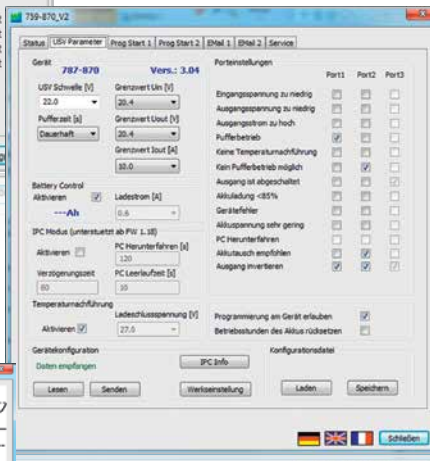
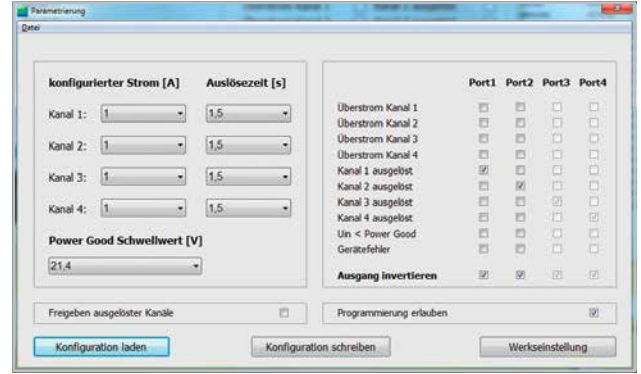

UPS kapatma özelliği kontrollü sistem kapatma özelliği ile beraber sunuluyor. Tıpkı AC UPS lerde olduğu gibi.

Delaysı ile sadece donanımsal koruma değil yazılımsal korumayı da beraberinde sunuyoruz.

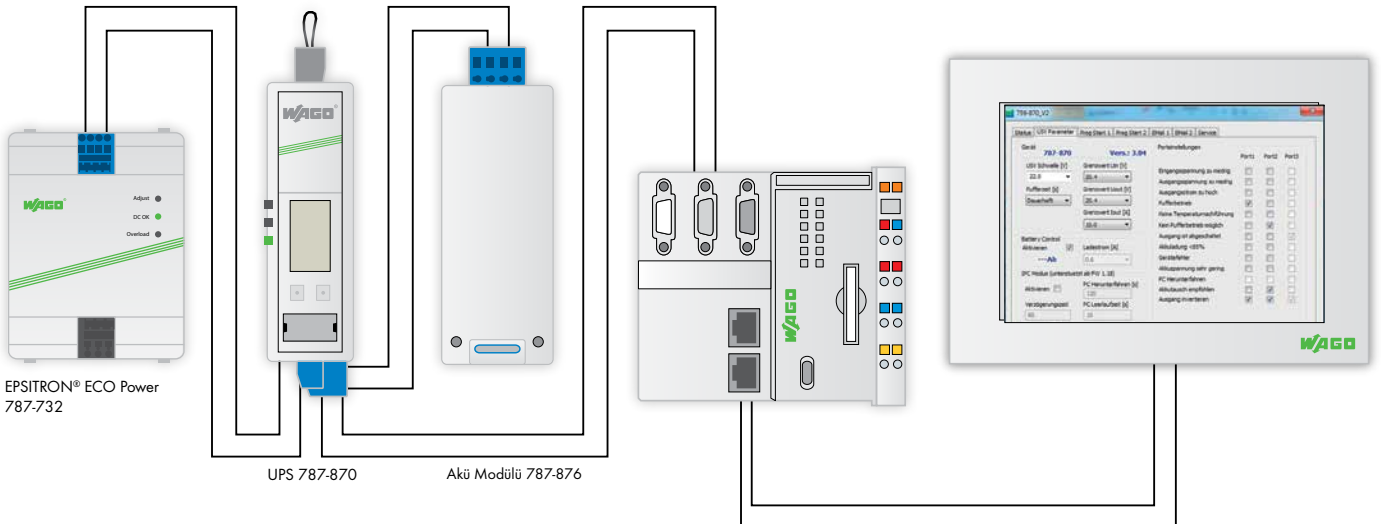

EPSITRON® – Ayarlanabilir Elektronik Sigorta

Basit ama mükemmel koruma ve güvenlik, DC 24 V

Bazen izleme ve teşhis fonksiyonlarından öte basit uygulama gereksinimleri ön plana çıkar. 787-166x ailesi bu taleplerin her iki tarafını da mükemmel karşılayabilmektedir. Akım ayarları rotary switch ile aç, kapa ve reset sinyalleri ise her bir kanal başına kolaylıkla ayarlanabilmektedir. Butonların arka plan ışığı ve çok renkli LED ler ile her bir çıkışa ait bilgiler bir bakışta ulaşılabilir.

787-166x ailesi 2, 4 ya da 8 kanal olarak sunulmakta olup 8 kanal ürünün genişliği sadece 42 mm dir. Alternatif olarak tüm cihazlar 2, 3, 4, 6, 8, 10 amp ya da 1, 2, 3, 4, 5, 6 amp akım sınırlamaları ile gelebildiği gibi aynı zamanda 0.5, 1, 2, 3, 4, 6 Amp şeklinde sınırlanabilen modüller de vardır. Burada aktif akım limitleme, seçilen değerin aşılması durumunda

ilgili kanalın kapatılması ve bu esnada diğer yük ve kanalların bundan etkilenmemesi sağlanmaktadır.

787-166x ailesine ait tüm cihazlar yüksek demeraj akımlarında dahi sağlıklı anahtarlama yapma özelliğini kanal başına 50mF lık kapasite ile sağlar.

Entegre haberleşme özelliği ile 1 DI ve 2 DO çıkış cihazın uzaktan açılıp kapatılmasına ve resetlenmesine imkan tanır. Uzaktan izlemenin, SCADA içinde arıza ve hata bilgilerinin kayıt altına alınması ile sık hata oluşan yerlerin tespiti için faydalı bir veri tabanı sunar Bazı cihazlarda set edilen akım sınırı ya da değeri dahi gönderilebilir.

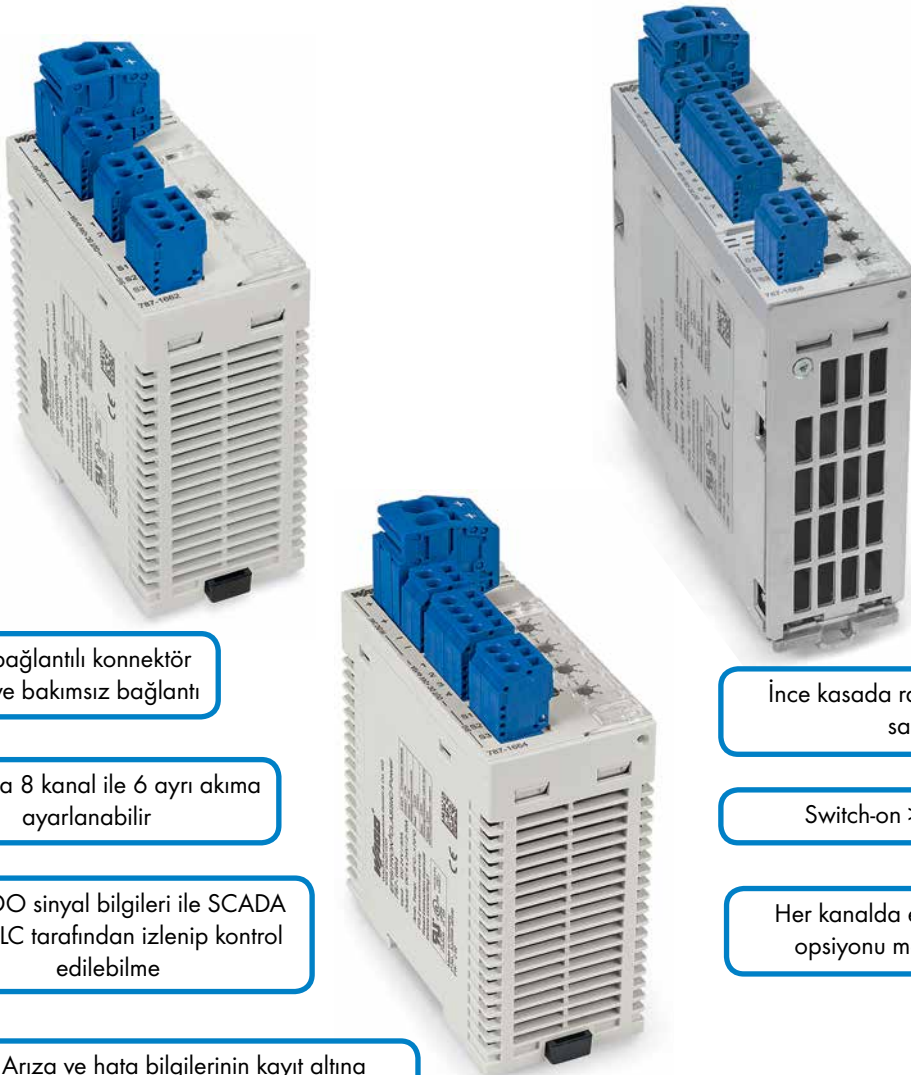

CAGE CLAMP® bağlantılı konnektör sistemi ile modüler ve bakımsız bağlantı

2, 4 yada 8 kanal ile 6 ayrı akıma ayarlanabilir

DI ve DO sinyal bilgileri ile SCADA veya PLC tarafından izlenip kontrol edilebilme

Arıza ve hata bilgilerinin kayıt altına alınması ve sık hata oluşan yerlerin tespiti için faydalı bir veri tabanı sunar

İnce kasada ray montajlı olarak sağlanır

Switch-on > 50 mF

Her kanalda etiketleme opsiyonu mevcuttur

Ayarlamak ve izlemek çok kolay



- **Button ve LED:** Her bir kanal çok renkli LED e sahiptir ve bu buton için hem arka plan ışığı sağlar hem de on/off/reset işlemlerinde kullanımı kolaylaştırır. Normal kullanımda LED yeşil, eğer flaş ediyorsa aşırı akım var demektir. Limit aşımı sebebi ile kanal kapatılmış ise belli bir zaman turuncu olarak yanıp söner. Sürekli kırmızı ise kanalın kalıcı olarak devre dışı bırakıldığını gösterir.



- **Rotary switch:** Rotary switch ile her bir kanalı farklı akım değerine manuel olarak ayarlamak mümkündür. Cihaz kapalı iken dahi bunu görmek mümkündür. Rotary Switch şeffaf bir kapak ile kapalı olup opsiyonel olarak mühürlemek mümkündür.

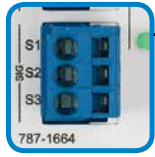

- **Haberleşme:** DI S1 girişi uzak mesafeden PLC ile kapatılmış olan kanalın resetlenmesi için kullanılır. Böylece kanalları açmak ve kapamak çok kolay ve güvenli bir hal alır. DO S2 çıkışı ise bir kare dalga dizisi göndererek her bir kanalın o anki durumunu (on/off/tripped) PLC' ye iletir. Opsiyonel olarak set edilen sınır akım değerini ya da o anki akım değerini de gönderebilir. DO S3 çıkışı ise basit total alarm sinyali göndererek kanalların her hangi birinde problem olup olmadığını bilgisini iletir.

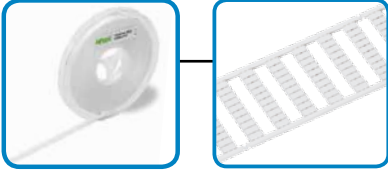
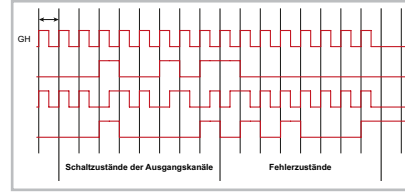

- **Etiketleme:** Cihaz etiketlemesi WMB etiketler yada 2009-110 etiketleme şeridi ile yapılabilir. Her kanal tanımlanabilir.

WAGO 8 Kanallı Devre Kesici

Yükünüzü Hafifletir

Elektronik sigorta modülü ile çok hassas ayarlanabilir sigorta, yardımcı kontak, klemens, köprü ve bir akım ölçen network analizörün tüm yaptıklarına sahip olabilirsiniz. Daha küçük pano boyutları, daha az maliyet, daha az ışıllık ve daha çok koruma ki bu güç kaynağınızı koruduğu gibi PLC yi de gerçek anlamda korumaktır.

EPSITRON AC/DC GÜÇ KAYNAKLARI

Ürün Kodu	Açıklama	Paket	Birim Fiyat
EKO SERİSİ			
787-712	Giriş AC 90V . 264V Çıkış DC 24V , DC 2,5 A	1	76 €
787-722	Giriş AC 90V . 264V Çıkış DC 24V , DC 5 A	1	100 €
787-732	Giriş AC 90V . 264V Çıkış DC 24V , DC 10 A	1	179 €
787-734	Giriş AC 90V . 264V Çıkış DC 24V , DC 20 A, paralelleme, DC ok sinyali	1	253 €
787-736	Giriş AC 90V . 264V Çıkış DC 24V , DC 40 A, paralelleme, DC ok sinyali	1	488 €
787-738	3 faz Giriş AC 325V . 575V, 24 VDC/ 6,25 A, paralelleme, DC ok sinyali	1	145 €
787-740	3 faz Giriş AC 325V . 575V 24 VDC/ 12,5 A, paralelleme, DC ok sinyali	1	199 €
787-742	3 faz Giriş AC 325V . 575V 24 VDC/ 20 A, paralelleme, DC ok sinyali	1	265 €
Klas 1 Div. 2 ve ATEX onaylı, DC kaynaktan da çalışabilir, %90' a varan verim			
KLASİK SERİSİ			
787-1611	Giriş AC 90V . 264V Çıkış DC 12V , DC 4 A	1	119 €
787-1621	Giriş AC 90V . 264V Çıkış DC 12V , DC 7 A	1	154 €
787-1631	Giriş AC 90V . 264V Çıkış DC 12V , DC 15 A, Toopboost	1	306 €
787-1602	Giriş AC 90V . 264V Çıkış DC 24V , DC 1 A	1	82 €
787-1606	Giriş AC 90V . 264V Çıkış DC 24V , DC 2 A	1	96 €
787-1616	Giriş AC 90V . 264V Çıkış DC 24V , DC 4 A	1	125 €
787-1622	Giriş AC 90V . 264V Çıkış DC 24V , DC 5 A, Toopboost	1	181 €
787-1632	Giriş AC 90V . 264V Çıkış DC 24V , DC 10 A, Toopboost	1	261 €
787-1634	Giriş AC 90V . 264V Çıkış DC 24V , DC 20 A, Toopboost	1	373 €
787-1623	Giriş AC 90V . 264V Çıkış DC 48V , DC 2 A	1	153 €
787-1633	Giriş AC 90V . 264V Çıkış DC 48V , DC 5 A, Toopboost	1	315 €
787-1635	Giriş AC 90V . 264V Çıkış DC 48V , DC 10 A, Toopboost	1	428 €
COMPACT SERİSİ			
787-1001	DC 12V , DC 2 A %80 verim, GL onaylı	1	77 €
787-1002	DC 24V , DC 1,3 A %82 verim, GL onaylı	1	68 €
787-1011	DC 12V , DC 4 A %85 verim, GL onaylı	1	93 €
787-1012	DC 24V , DC 2,5 A, %88 verim, GL onaylı	1	82 €
787-1014	24 VDC , 2A güç kaynağı	1	145 €
787-1017	15 - 28 VDC , 2A güç kaynağı, geniş çıkış gerilimi ayarlı	1	118 €
787-1021	DC 12V , DC 6,5 A, %87 verim, GL onaylı	1	136 €
787-1022	DC 24V , DC 4 A, %88 verim, GL onaylı	1	107 €



YENİ KLASİK SERİ GL ONAYLI

- 12V, 24V ve 48VDC çıkış geriliminde mevcuttur.
- GL onayı almış olup çok daha zorlu EMC şartlarında, yüksek vibrasyon ve korozyon altında çalışabilir.
- 85-264VAC aralığında çalışabilir ve verim %93' e kadar çıkabilmektedir.
- DC OK kontak çıkışı
- Top Boost özelliği ile sigorta atırma fonksiyonu
- Almanya üretimi

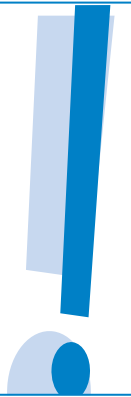

787-712, 787-722 ve 787-732 serisinde ATEX onayı



ATEX (Zone 2), IECEx (Zone 2), 4II 3 G Ex nA nC IIC T4 Gc

PRO SERİSİ, SİGORTA ATTIRMA ÖZELLİKLİ ÇALIŞIR

Top Boost Geçici rejimli aşırı yüklenme durumlarında ilgili yükün sigortasını attırma özelliği en üst düzeyde olup 50msn süre ile 60A' e kadar ek güç sağlayabilir. Bu ilgili sigortanın atarak sisteme bağlı diğer yüklerin bundan etkilenmemesinin en sağlıklı yoludur.

Bu mevcut güç kaynağının çıkışında bir kesinti olmadan devamlılığını temin eder ki EN 60204-1 normunu da karşılar.

Son yıllarda gündeme gelen sigorta attırma özelliğini WAGO uzun bir süredir TOP BOOST adı altında sunmakta olup sağladığı 50msn değeri ile de bu konuda oldukça farklıdır!

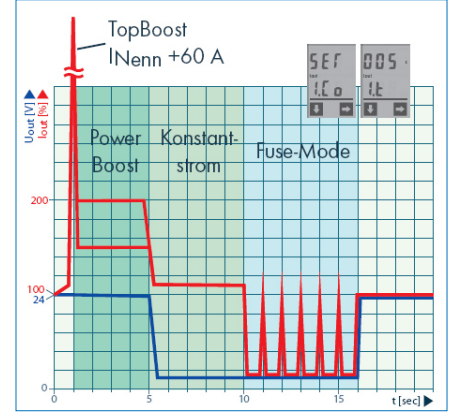
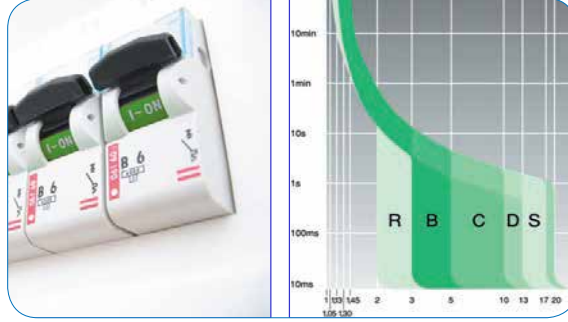

PRO SERİSİ %200 YÜKTE 4sn ÇALIŞIR

Power Boost Standart güç kaynaklarının aksine 4 sn süre ile %200 ek güç sağlar.

Böylece başlangıçta yüksek akım çekip sonrasında daha az akım ile çalışan valf, motor ve benzeri kapasitif sistemler için daha küçük güç kaynağı ile çalışma imkanı sağlar.

Genellikle kullanılan güç kaynakları %110 yüke kadar çalışabilir ve sonucunda da kapasitif yüklerin beslemesinde daha yüksek güçlü güç kaynağı kullanımı kaçınılmaz olur. Pro serisi %200 yükte 4sn gibi bir çalışma imkanı sağlayarak düşük kapasiteli güç kaynağı ile yüksek kapasiteli yükleri besleme konusunda son derece güvenli bir çözüm sağlar.

Hem maliyetten hem de yerden kazandırır.

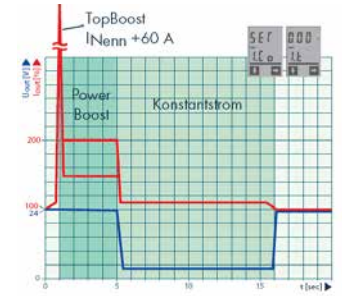

YEDEKLEME PARALELLEME MODÜLÜ

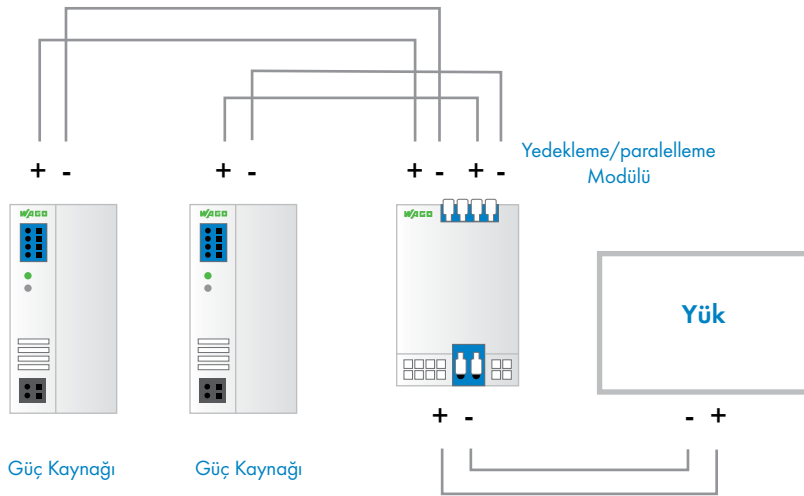

WAGO 787-783 ve 787-785 Yedekleme/ Paralelleme Modülleri iki ayrı akımda sunulmaktadır. 12.5A/25A ve 40A/76A yedekli/paralel çalışma için.

Muhtemel bir güç kaynağı arızası LED ile gösterilir. Yedeklemeli olarak kullanılması durumunda arızalı olan modül çalışma sırasında değiştirilebilmektedir.

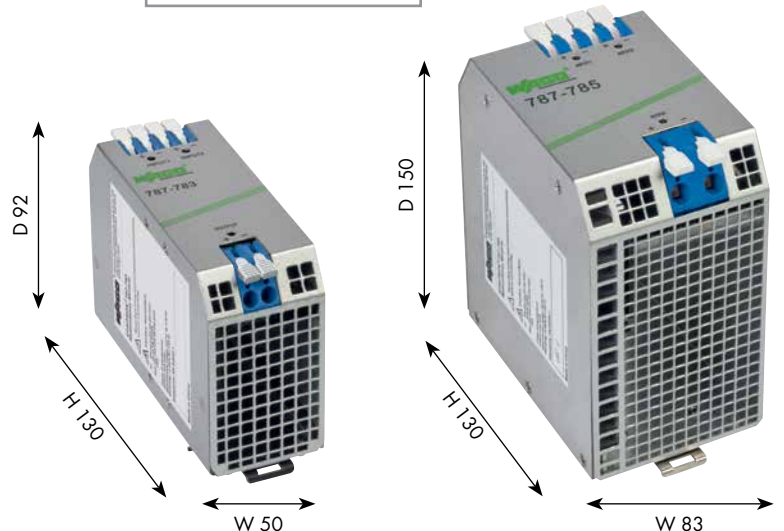

EPSITRON AC/DC GÜÇ KAYNAKLARI

Ürün Kodu	Açıklama	Paket	Birim Fiyat
PRO SERİSİ			
Power Boost ile %200 yükte 4 sn çalışma, sigorta atırma özelliği, %94' e kadar çıkan verim, röle çıkışı ve uzaktan on/off girişi ile güç kaynağını stand by konumuna alma imkanı, DC kaynaktan da çalışabilir			
787-818	AC 90 . 264V / DC 24V , DC 3 A, paralellenebilir, 4sn %200 power boost	1	185 €
787-819	AC 90 . 264V / DC 12V , DC 6 A, paralellenebilir, 4sn %200 power boost	1	230 €
787-821	AC 90 . 264V / DC 12V , DC 10 A, paralellenebilir, 4sn %200 power boost	1	330 €
787-822	AC 90 . 264V / DC 24V , DC 5 A, paralellenebilir, 4sn %200 power boost	1	225 €
787-831	AC 90 . 264V / DC 12V , DC 15 A, paralellenebilir, 4sn %200 power boost	1	363 €
787-832	AC 90 . 264V / DC 24V , DC 10 A, paralellenebilir, 4sn %200 power boost	1	302 €
787-833	AC 90 . 264V / DC 48V , DC 5 A, paralellenebilir, 4sn %200 power boost	1	372 €
787-834	AC 90 . 264V / DC 24V , DC 20 A, paralellenebilir, 4sn %200 power boost	1	461 €
787-835	AC 90 . 264V / DC 48V , DC 10 A, paralellenebilir, 4sn %200 power boost	1	420 €
787-840	AC 340V . 550V / DC 24V , DC 10 A, paralellenebilir, 4sn %200 power boost	1	290 €
787-842	AC 340V . 550V / DC 24V , DC 20 A, paralellenebilir, 4sn %200 power boost	1	347 €
787-844	AC 340V . 550V / DC 24V , DC 40 A, paralellenebilir, 4sn %200 power boost	1	557 €
787-845	AC 340 . 550V / DC 48V , DC 10 A, paralellenebilir, 4sn %200 power boost	1	462 €
787-847	AC 340 . 550V / DC 48V , DC 20 A, paralellenebilir, 4sn %200 power boost	1	678 €
PRO SERİSİ - Line Monitör			
Power Boost ile %200 yükte 4 sn çalışma, sigorta atırma özelliği, %94' e kadar çıkan verim, 4 adet programlanabilir röle çıkışı ve uzaktan on/off girişi ile güç kaynağını stand by konumuna alma imkanı, LCD ekran, RS232			
787-850	AC 340V . 550V/DC 24V, DC 10 A, LCD ekranlı, RS232, 4sn %200 P.Boost, Topboost ile 60A ek kapasiteyi 50msn süre ile sağlar	1	391 €
787-852	AC 340V . 550V / DC 24V , DC 20 A, paralellenebilir, LCD, RS232, 4sn %200	1	447 €
787-854	AC 340V . 550V / DC 24V , DC 40 A, paralellenebilir, LCD, RS232, 4sn %200	1	690 €
DC UPS ve EK MODÜLLER			
787-783	Paralelleme modülü, 24 /48 VDC, 2x12,5A yedekli ya da 1x25 A paralel	1	92 €
787-785	Paralelleme modülü, 24 /48 VDC, 2x 40A yedekli ya da 1x76 A paralel	1	127 €
787-870	DC UPS güç modülü, LCD, seri haberleşme, 24VDC , 10,8A	1	296 €
787-871	Akü modülü, DC UPS için,3,2Ah, akü ömür ölçümlü, sigorta korumalı ve ısı kompanzasyonlu	1	223 €
787-871/001	Akü modülü, DC UPS için,3,2Ah, sigorta korumalı ve ısı kompanzasyonlu	1	144 €
787-872	Akü modülü, DC UPS için, 7Ah, akü ömür ölçümlü, sigorta korumalı ve ısı kompanzasyonlu	1	230 €
787-872/001	Akü modülü, DC UPS için, 7Ah, sigorta korumalı ve ısı kompanzasyonlu	1	160 €
787-873	Akü modülü, DC UPS için, 12Ah, akü ömür ölçümlü, sigorta korumalı ve ısı kompanzasyonlu	1	340 €
787-873/001	Akü modülü, DC UPS için, 12Ah, sigorta korumalı ve ısı kompanzasyonlu	1	263 €
787-875	DC UPS güç modülü, LCD, seri haberleşme, 24VDC , 20A	1	347 €
787-876	Akü modülü DC UPS için 1,2Ah, akü ömür ölçümlü sigorta korumalı ve ısı kompanzasyonlu	1	149 €
787-876/001	Akü modülü DC UPS için 24V 1,3Ah, sigorta korumalı ve ısı kompanzasyonlu	1	127 €
787-880	Kondansatör modülü, DC UPS için, 10A için 0,6sn	1	282 €
787-881	Kondansatör modülü, DC UPS için, 20A için 0,4sn	1	355 €
787-885	Paralelleme modülü, 2x20A	1	180 €
787-886	Paralelleme modülü 48V, 2x20A	1	180 €
787-1675	DC güç kaynağı ve entegre DC UPS 24VDC/5A, kuru kontak bilgi çıkışları, RS232 ile izleme/kontrol, akıllı akü kontrol teknolojisi, TopBoost 24A, %89 verim	1	293 €
AYARLANABİLİR ELEKTRONİK SİGORTA			
Uzaktan resetlenebilir, her kanal bağımsız ayarlanabilir, her kanal için ayrı buton, kanal başına 50.000 µf			
787-1662	Ayarlanabilir elektronik sigorta 2x24VDC, 2-10A ayarlanabilir	1	118 €
787-1662/006-1000	Ayarlanabilir elektronik sigorta 2x24VDC, 0.5-6A ayarlanabilir	1	145 €
787-1662/106-000	Ayarlanabilir elektronik sigorta 2x24VDC, 1-6A ayarlanabilir	1	118 €
787-1664	Ayarlanabilir elektronik sigorta 4x24VDC, 2-10A ayarlanabilir	1	149 €
787-1664/006-1000	Ayarlanabilir elektronik sigorta 4x24VDC, 6A	1	200 €
787-1664/106-000	Ayarlanabilir elektronik sigorta 4x24VDC, 6A	1	149 €
787-1668	Ayarlanabilir elektronik sigorta 8x24VDC, 2-10 A ayarlanabilir, uzaktan resetlenebilir, her kanal bağımsız ayarlanabilir, her kanal için ayrı buton	1	255 €
787-1668/006-1000	Ayarlanabilir elektronik sigorta 8x24VDC, 6A	1	339 €
787-1668/106-000	Ayarlanabilir elektronik sigorta 8x24VDC, 6A	1	254 €
DC-DC Çevirici - Ray Montaj			
859-801	DC/DC konvertör; DC 24V / DC 5V,0.5A , 6mm genişliğinde ve klemens tipi	1	59 €
859-802	DC/DC konvertör; DC 24V / DC 10V,0.5A, 6mm genişliğinde ve klemens tipi	1	89 €
859-804	DC/DC konvertör; DC 12V / DC 24V,250mA, 6mm genişliğinde ve klemens tipi	1	84 €
859-805	DC/DC konvertör; DC 12V / DC 24V,0.5A, 6mm genişliğinde ve klemens tipi	1	94 €
787-1014/072-000	DC/DC konvertör; DC 40-90V / DC 24V, 2A,	1	Sorunuz
787-1014	DC/DC konvertör; DC 77-140V / DC 24V, 2A,	1	145 €



787-832



787-870



787-875



787-876



787-880

EPSITRON®

Akü Kontrollü DC UPS

Hiç olmadığı kadar güvenli ve detaycı

- Akü kontrolü, 787-87x akü modülünün tipini otomatik olarak algılar ve akü ömründeki değişimlerde otomatik olarak geri besleme bilgileri sağlar
- 3 farklı kademedede gerçekleştirilen akü şarjı, ortam sıcaklığı bilgisi ile kompanzasyon yapar ve akü ömrünün maksimize edilmesini sağlar
- Seçilebilir IPC modu, UPS' in endüstriyel kontrolör yada PC' leri shutdown ettirmesi ve yeniden başlatması durumlarında kararlı çalışmasını sağlar
- Ayarlamalar ve izlemeler doğrudan cihaz yanında

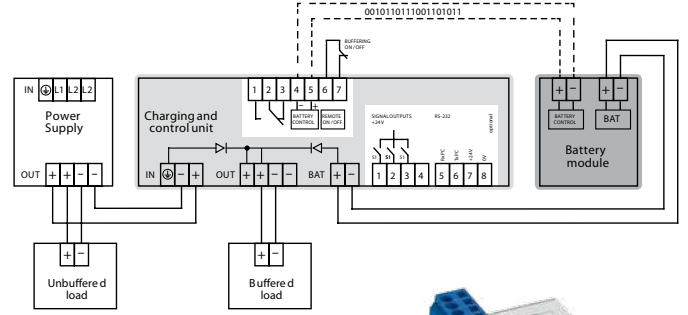

Akü kontrolü, 787-87x akü modüllerinin sisteme bağlandığında otomatik tanınmasını ve izlenmesini sağlar

Güç kaynağı ve UPS şarj kontrolörü tek cihazda. Kompakt 787-1675 güvenli besleme, kolay parametre ayarı ve izleme fonksiyonlarını tek üniteye sağlar.



Yüke göre akü modülü deşarj karakteristikleri

Akü modülü tipine göre, yüke bağlı deşarj karakteristikleri aşağıdaki tabloda verilmiştir. Örneğin aşağıdaki grafiğe göre; 7A yükte 787-870 e bağlı 787-876 akü modülü 30 sn süre ile besleme sağlayabilir.

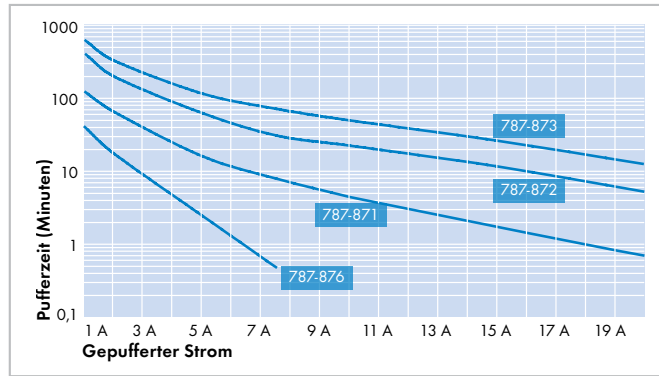

- Güvenli kesintisiz güç kaynağı
- Uygulamaya yönelik uyarlanabilir özellikleri ile mükemmel performans
- Kolaylıkla ayarlanabilir
- Gelişmiş izleme ve teşhis fonksiyonları
- GL Onayı ile gemilerde kolay kullanım

JUMPFLEX® 857 ve 2857

PC YAZILIMI İLE KONFIGÜRASYON

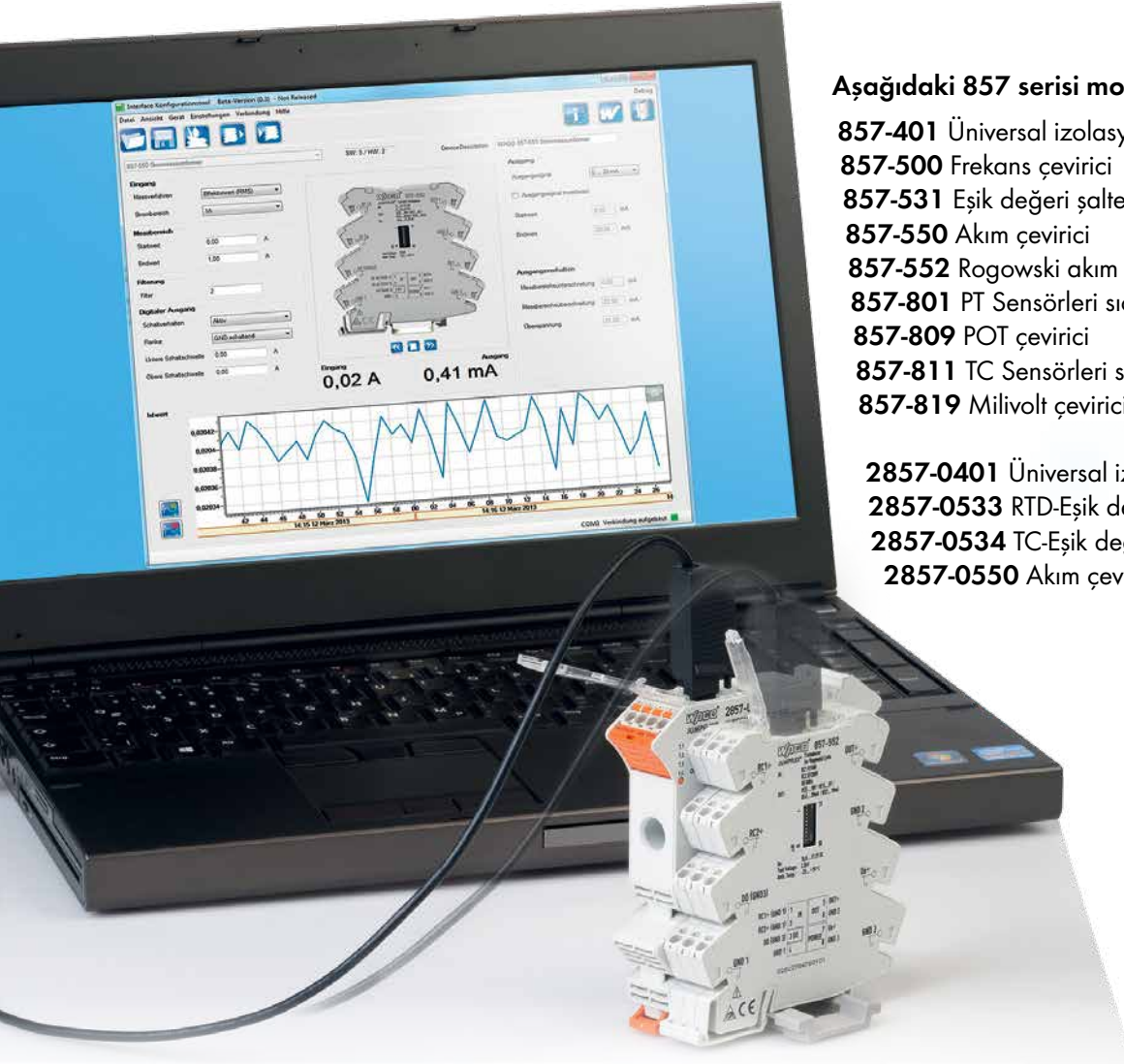

Aşağıdaki 857 serisi modüller desteklenmektedir:

857-401 Üniversal izolasyon kuvvetlendirici

857-500 Frekans çevirici

857-531 Eşik değeri şalteri

857-550 Akım çevirici

857-552 Rogowski akım çevirici

857-801 PT Sensörleri sıcaklık çevirici

857-809 POT çevirici

857-811 TC Sensörleri sıcaklık çevirici

857-819 Milivolt çevirici

2857-0401 Üniversal izolasyon kuvvetlendirici

2857-0533 RTD-Eşik değeri şalteri

2857-0534 TC-Eşik değeri şalteri

2857-0550 Akım çevirici AC/DC 100

**DETAYLI
BİLGİ İÇİN**

Yazılım ile yada alternatif olarak DIP switch ile ayarlama mümkündür.

Yazılımın sundukları:

- Basit kurulum
- Otomatik modül tespiti
- Röle yada dijital çıkışların detay konfigürasyonu
- WAGO-USB-Servis-Kablosu 750-923 ya da WAGO Bluetooth® Adaptör 750-921 ile kullanım



JUMPFLEX®-ToGo



Yazılım ile yada alternatif olarak DIP switch ile ayarlama mümkündür.

Ücretsiz app "JUMPFLEX®-ToGo" PC' nin gücünü cep telefonunuza sığdırarak konfigürasyonlarınızın mobil olarak yapılmasını sağlar. Giriş ve çıkış parametrelerini Android tabanlı cep telefonu yada tablet PC ile yapın ve 857 serisi analog çeviricilerinize kolaylıkla hakim olun.

Aynı zamanda sensörden gelen gerçek değerleri yerinde okuyup herhangi bir arızayı lokalize etmek hiç bu kadar kolay olmamıştı.

WAGO 750-921 Bluetooth® adaptörü akıllı cep telefonu ile sinyal çevirici arasındaki yeni bağınız.

Cihaz bilgisi



Giriş parametreleri



Çıkış parametreleri



Dijital çıkış ayarlama



Gerçek değer gösterimi



QR-Code



750-921



(Android-versiyonu)

SİNYAL ÇEVİRİCİLER ve İZOLATÖRLER - JUMPFLEX

TANIM	TEL SAYISI	YAPISAL	ÜRÜN	GİRİŞ SİNYALLERİ	ÇIKIŞ SİNYALLERİ
Pt100, Pt200, Pt500 ve Pt1000 ve 0 ... 1 kOhm; 0 ... 4.5 kOhm için sıcaklık çevirici	2-tel, 3-tel, 4-tel (ayarlanabilir) -200 °C ... +850 °C		857-800	Pt sensörler Pt200, Pt500, Pt1000 Dirençler 0 ... 1 kΩ; 0 ... 4,5 kΩ	0 ... 20 mA, 4 ... 20 mA, 0 ... 10 V, 2 ... 10 V, 0... 5 V, 1 ... 5 V, 0 ... 10 mA, 2 ... 10 mA
Pt100, Pt200, Pt500 ve Pt1000 ve 0 ... 1 kOhm; 0 ... 4.5 kOhm için sıcaklık çevirici	2-tel, 3-tel, 4-tel (ayarlanabilir) -200 °C ... +850 °C		857-801	Pt sensörler Pt100, Pt200, Pt500, Pt1000 Dirençler 0 ... 1 kΩ; 0 ... 4,5 kΩ	0 ... 20 mA, 4 ... 20 mA, 0 ... 10 V, 2 ... 10 V, 0... 5 V, 1 ... 5 V, 0 ... 10 mA, 2 ... 10 mA
J ve K Tipi Termokupllar için sıcaklık çevirici	Tip J: -150 °C .+1200 °C Tip K:-150 °C ... +1350 °C		857-810	Termokupl Tip J, Tip K	0 ... 20 mA, 4 ... 20 mA, 0 ... 10 V, 2 ... 10 V, 0... 5 V, 1 ... 5 V, 0 ... 10 mA, 2 ... 10 mA
J, K, E, R, N, S, T, B, Tipi Termokupllar için sıcaklık çevirici	Tip J: -150 °C .+1200 °C Tip K:-150 °C ... +1350 °C		857-811	Termokupl Tip J, K, E, R, N, S, T, B,	0 ... 20 mA, 4 ... 20 mA, 0 ... 10 V, 2 ... 10 V, 0... 5 V, 1 ... 5 V, 0 ... 10 mA, 2 ... 10 mA
Ni sensörler Ni 100, Ni 120, Ni 200, Ni 500, Ni1000 için sıcaklık çevirici	2-tel, 3-tel, 4-tel (ayarlanabilir)		857-818	Ni sensörler Ni 100, Ni 120, Ni 200, Ni 500, Ni1000	0 ... 20 mA, 4 ... 20 mA, 0 ... 10 V, 2 ... 10 V, 0... 5 V, 1 ... 5 V, 0 ... 10 mA, 2 ... 10 mA
Millivolt çevirici; -100 mV/100 mV; 0 mV ... 1000 mV aralıkları için			857-819	-100 mV ... +100 mV, 0 mV ... 200 mV bis 0 mV ... 1000 mV (100 mV artımlı)	0 ... 20 mA, 4 ... 20 mA, 0 ... 10 V, 2 ... 10 V, 0... 5 V, 1 ... 5 V, 0 ... 10 mA, 2 ... 10 mA
KTY sensors * için sıcaklık çevirici	2-tel		857-820	KTY sensors *	0 ... 20 mA, 4 ... 20 mA, 0... 5 V, 0 ... 10 V, 2 ... 10 V, 1 ... 5 V
Frekans çevirici			857-500	Frekans sinyali , NAMUR-, NPN yada PNP sensörler 0.1 Hz - 120 kHz arası	0 ... 10 V, 2 ... 10 V, 0 ... 5 V, 1 ... 5 V 0 ... 20 mA, 4 ... 20 mA, 0 ... 10 mA, 2 ... 10 mA
Akım dönüştürücü			857-550	0 ... 1 A AC/DC; 0 ... 5 A AC/DC	0 ... 10 V, 2 ... 10 V, 0 ... 5 V, 1 ... 5 V 0 ... 20 mA, 4 ... 20 mA, 0 ... 10 mA, 2 ... 10 mA
Rogowski akım dönüştürücü	Rogowski Bobinleri ile kullanılır		857-552	RC 1 500A RC 2A 2000A RC 2B	0 ... 10 V, 2 ... 10 V, 0 ... 5 V, 1 ... 5 V 0 ... 20 mA, 4 ... 20 mA, 0 ... 10 mA, 2 ... 10 mA
Potansiyometre çevirici	Teach in fonksiyonlu		857-809	100 - 100 kOhm 10 - 100 kOhm 100 Ohm	0 ... 10 V, 2 ... 10 V, 0 ... 5 V, 1 ... 5 V 0 ... 20 mA, 4 ... 20 mA, 0 ... 10 mA, 2 ... 10 mA
Besleme ve geçiş modülü			857-979	0(4) ... 20 mA	0(4) ... 20 mA

SİNYAL ÇEVİRİCİLER ve İZOLATÖRLER - JUMPFLEX

TANIM		YAPISAL	ÜRÜN	GİRİŞ SİNYALLERİ	ÇIKIŞ SİNYALLERİ																				
Multi sinyal dönüştürücü, izolasyon kuvvetlendirici, switch ayarlanabilir		<table border="1"> <tr> <td>IN+</td> <td>1</td> <td>IN</td> <td>5</td> <td>OUT+</td> </tr> <tr> <td>GND 1</td> <td>2</td> <td>OUT</td> <td>6</td> <td>GND 2</td> </tr> <tr> <td>Us+</td> <td>3</td> <td>POWER</td> <td>7</td> <td>Us+</td> </tr> <tr> <td>GND 3</td> <td>4</td> <td></td> <td>8</td> <td>GND 3</td> </tr> </table>	IN+	1	IN	5	OUT+	GND 1	2	OUT	6	GND 2	Us+	3	POWER	7	Us+	GND 3	4		8	GND 3	857-400	0 ... 20 mA, 4 ... 20 mA, 0... 5 V, 1 ... 5 V, 0 ... 10 V, 2 ... 10 V,	0 ... 20 mA, 4 ... 20 mA, 0... 5 V, 1 ... 5 V, 0 ... 10 V, 2 ... 10 V,
IN+	1	IN	5	OUT+																					
GND 1	2	OUT	6	GND 2																					
Us+	3	POWER	7	Us+																					
GND 3	4		8	GND 3																					
Multi sinyal dönüştürücü, izolasyon kuvvetlendirici, yazılım/switch ayarlanabilir		<table border="1"> <tr> <td>IN+</td> <td>1</td> <td>IN</td> <td>5</td> <td>OUT+</td> </tr> <tr> <td>GND 1</td> <td>2</td> <td>U/I</td> <td>6</td> <td>GND 2</td> </tr> <tr> <td>DO</td> <td>3</td> <td>DO</td> <td>7</td> <td>Us+</td> </tr> <tr> <td>GND 3</td> <td>4</td> <td>POWER</td> <td>8</td> <td>GND 3</td> </tr> </table>	IN+	1	IN	5	OUT+	GND 1	2	U/I	6	GND 2	DO	3	DO	7	Us+	GND 3	4	POWER	8	GND 3	857-401	-10 ... +10 V, -20 ... +20 mA, 0 ... +30 V	0 ... 20 mA, 4 ... 20 mA, 0 ... 10 V, 2 ... 10 V, 0... 5 V, 1 . 5 V, 0 ... 10 mA, 2 ... 10 mA
IN+	1	IN	5	OUT+																					
GND 1	2	U/I	6	GND 2																					
DO	3	DO	7	Us+																					
GND 3	4	POWER	8	GND 3																					
Üniversal sinyal dönüştürücü, izolasyon kuvvetlendirici		<table border="1"> <tr> <td>IN+</td> <td>1</td> <td>IN</td> <td>5</td> <td>OUT+</td> </tr> <tr> <td>GND 1</td> <td>2</td> <td>U/I</td> <td>6</td> <td>GND 2</td> </tr> <tr> <td>DO</td> <td>3</td> <td>DO</td> <td>7</td> <td>Us+</td> </tr> <tr> <td>GND 3</td> <td>4</td> <td>POWER</td> <td>8</td> <td>GND 3</td> </tr> </table>	IN+	1	IN	5	OUT+	GND 1	2	U/I	6	GND 2	DO	3	DO	7	Us+	GND 3	4	POWER	8	GND 3	857-402	Gerilim: ± 60 mV to ± 200 V 0 ... 60 mV to ± 0 ... 200 V Akım: ± 0,3 mA to ± 100 mA 0 ... 0,3 mA to 0 ... 100 mA	Gerilim: ± 10 V, 0 ... 10 V, 2 ... 10 V, ± 5 V, 0 ... 5 V, 1 ... 5 V Akım: ± 20 mA, 0 ... 20 mA, 4 ... 20 mA, ± 10 mA, 0 ... 10 mA, 2 ... 10 mA
IN+	1	IN	5	OUT+																					
GND 1	2	U/I	6	GND 2																					
DO	3	DO	7	Us+																					
GND 3	4	POWER	8	GND 3																					
Bipolar izolasyon kuvvetlendirici		<table border="1"> <tr> <td>U+</td> <td>1</td> <td>OUT</td> <td>5</td> <td>OUT+</td> </tr> <tr> <td>U-</td> <td>2</td> <td>U; 1</td> <td>6</td> <td>OUT-</td> </tr> <tr> <td>I+</td> <td>3</td> <td>POWER</td> <td>7</td> <td>Us+</td> </tr> <tr> <td>I-</td> <td>4</td> <td></td> <td>8</td> <td>GND</td> </tr> </table>	U+	1	OUT	5	OUT+	U-	2	U; 1	6	OUT-	I+	3	POWER	7	Us+	I-	4		8	GND	857-409	± 5 V, 0 ... 5 V, 1 ... 5 V, ± 10 V, 0 ... 10 V, 2 ... 10 V, ± 10 mA, 0 ... 10 mA, 2 ... 10 mA, ± 20 mA, 0 ... 20 mA, 4 ... 20 mA	± 5 V, 0 ... 5 V, 1 ... 5 V, ± 10 V, 0 ... 10 V, 2 ... 10 V, ± 10 mA, 0 ... 10 mA, 2 ... 10 mA, ± 20 mA, 0 ... 20 mA, 4 ... 20 mA
U+	1	OUT	5	OUT+																					
U-	2	U; 1	6	OUT-																					
I+	3	POWER	7	Us+																					
I-	4		8	GND																					
İzolasyon kuvvetlendirici		<table border="1"> <tr> <td>IN+</td> <td>1</td> <td>IN</td> <td>5</td> <td>OUT+</td> </tr> <tr> <td>GND 1</td> <td>2</td> <td>OUT</td> <td>6</td> <td>GND 2</td> </tr> <tr> <td>Us+</td> <td>3</td> <td>POWER</td> <td>7</td> <td>Us+</td> </tr> <tr> <td>GND 3</td> <td>4</td> <td></td> <td>8</td> <td>GND 3</td> </tr> </table>	IN+	1	IN	5	OUT+	GND 1	2	OUT	6	GND 2	Us+	3	POWER	7	Us+	GND 3	4		8	GND 3	857-411	0(4) ... 20 mA	0(4) ... 20 mA
IN+	1	IN	5	OUT+																					
GND 1	2	OUT	6	GND 2																					
Us+	3	POWER	7	Us+																					
GND 3	4		8	GND 3																					
İzolasyon kuvvetlendirici		<table border="1"> <tr> <td>IN+</td> <td>1</td> <td>IN</td> <td>5</td> <td>OUT+</td> </tr> <tr> <td>GND 1</td> <td>2</td> <td>OUT</td> <td>6</td> <td>GND 2</td> </tr> <tr> <td>Us+</td> <td>3</td> <td>POWER</td> <td>7</td> <td>Us+</td> </tr> <tr> <td>GND 3</td> <td>4</td> <td></td> <td>8</td> <td>GND 3</td> </tr> </table>	IN+	1	IN	5	OUT+	GND 1	2	OUT	6	GND 2	Us+	3	POWER	7	Us+	GND 3	4		8	GND 3	857-412	0(2) ... 10 V	0(2) ... 10 V
IN+	1	IN	5	OUT+																					
GND 1	2	OUT	6	GND 2																					
Us+	3	POWER	7	Us+																					
GND 3	4		8	GND 3																					
Sinyal kuvvetlendirici, izolasyon kuvvetlendirici		<table border="1"> <tr> <td>Usensor+</td> <td>1</td> <td>OUT</td> <td>5</td> <td>OUT+</td> </tr> <tr> <td>IN</td> <td>2</td> <td></td> <td>6</td> <td>GND 2</td> </tr> <tr> <td>GND 1</td> <td>3</td> <td>IN</td> <td>7</td> <td>Us+</td> </tr> <tr> <td>GND 1</td> <td>4</td> <td>POWER</td> <td>8</td> <td>GND 3</td> </tr> </table>	Usensor+	1	OUT	5	OUT+	IN	2		6	GND 2	GND 1	3	IN	7	Us+	GND 1	4	POWER	8	GND 3	857-420	0 ... 20 mA, 4 ... 20 mA	0 ... 20 mA, 4 ... 20 mA, 0... 5 V, 0 ... 10 V, 2 ... 10 V, 1 ... 5 V
Usensor+	1	OUT	5	OUT+																					
IN	2		6	GND 2																					
GND 1	3	IN	7	Us+																					
GND 1	4	POWER	8	GND 3																					
Sinyal kuvvetlendirici, HART protokol desteği		<table border="1"> <tr> <td>Usensor+</td> <td>1</td> <td>OUT</td> <td>5</td> <td>OUT +</td> </tr> <tr> <td>IN</td> <td>2</td> <td></td> <td>6</td> <td>GND 2</td> </tr> <tr> <td>N.C.</td> <td>3</td> <td>IN</td> <td>7</td> <td>Us+</td> </tr> <tr> <td>N.C.</td> <td>4</td> <td>POWER</td> <td>8</td> <td>GND 3</td> </tr> </table>	Usensor+	1	OUT	5	OUT +	IN	2		6	GND 2	N.C.	3	IN	7	Us+	N.C.	4	POWER	8	GND 3	857-421	4 ... 20 mA	4 ... 20 mA
Usensor+	1	OUT	5	OUT +																					
IN	2		6	GND 2																					
N.C.	3	IN	7	Us+																					
N.C.	4	POWER	8	GND 3																					
Sinyal çoklayıcı, iki ayarlanabilir çıkış		<table border="1"> <tr> <td>IN+</td> <td>1</td> <td>IN</td> <td>5</td> <td>OUT 1+</td> </tr> <tr> <td>GND 1</td> <td>2</td> <td>OUT 1</td> <td>6</td> <td>GND 2</td> </tr> <tr> <td>OUT 2+</td> <td>3</td> <td>OUT 2</td> <td>7</td> <td>Us+</td> </tr> <tr> <td>GND 4</td> <td>4</td> <td>POWER</td> <td>8</td> <td>GND 3</td> </tr> </table>	IN+	1	IN	5	OUT 1+	GND 1	2	OUT 1	6	GND 2	OUT 2+	3	OUT 2	7	Us+	GND 4	4	POWER	8	GND 3	857-423	0 ... 20 mA, 4 ... 20 mA, 0... 5 V, 0 ... 10 V, 2 ... 10 V, 1 ... 5 V	2 x 0(4) ... 20 mA
IN+	1	IN	5	OUT 1+																					
GND 1	2	OUT 1	6	GND 2																					
OUT 2+	3	OUT 2	7	Us+																					
GND 4	4	POWER	8	GND 3																					
Pasif izolatör		<table border="1"> <tr> <td>IN+</td> <td>1</td> <td>IN</td> <td>5</td> <td>OUT+</td> </tr> <tr> <td>GND 1</td> <td>2</td> <td>OUT</td> <td>6</td> <td>GND 2</td> </tr> <tr> <td>N.C.</td> <td>3</td> <td></td> <td>7</td> <td>N.C.</td> </tr> <tr> <td>N.C.</td> <td>4</td> <td></td> <td>8</td> <td>N.C.</td> </tr> </table>	IN+	1	IN	5	OUT+	GND 1	2	OUT	6	GND 2	N.C.	3		7	N.C.	N.C.	4		8	N.C.	857-451	0(4) ... 20 mA	0(4) ... 20 mA
IN+	1	IN	5	OUT+																					
GND 1	2	OUT	6	GND 2																					
N.C.	3		7	N.C.																					
N.C.	4		8	N.C.																					
Pasif izolatör, 2 kanal		<table border="1"> <tr> <td>IN 1+</td> <td>1</td> <td>IN 1</td> <td>5</td> <td>OUT 1+</td> </tr> <tr> <td>GND 1</td> <td>2</td> <td>OUT 1</td> <td>6</td> <td>GND 2</td> </tr> <tr> <td>IN 2+</td> <td>3</td> <td>IN 2</td> <td>7</td> <td>OUT 2+</td> </tr> <tr> <td>GND 3</td> <td>4</td> <td>OUT 2</td> <td>8</td> <td>GND 4</td> </tr> </table>	IN 1+	1	IN 1	5	OUT 1+	GND 1	2	OUT 1	6	GND 2	IN 2+	3	IN 2	7	OUT 2+	GND 3	4	OUT 2	8	GND 4	857-452	0(4) ... 20 mA	0(4) ... 20 mA
IN 1+	1	IN 1	5	OUT 1+																					
GND 1	2	OUT 1	6	GND 2																					
IN 2+	3	IN 2	7	OUT 2+																					
GND 3	4	OUT 2	8	GND 4																					
Eşik değer şalteri, Çıkış 1 kutuplu röle, teach in fonksiyonlu		<table border="1"> <tr> <td>DO</td> <td>1</td> <td>DO</td> <td>5</td> <td>IN+</td> </tr> <tr> <td>12</td> <td>2</td> <td>U/I</td> <td>6</td> <td>GND 1</td> </tr> <tr> <td>11</td> <td>3</td> <td>POWER</td> <td>7</td> <td>Us+</td> </tr> <tr> <td>14</td> <td>4</td> <td></td> <td>8</td> <td>GND 2</td> </tr> </table>	DO	1	DO	5	IN+	12	2	U/I	6	GND 1	11	3	POWER	7	Us+	14	4		8	GND 2	857-531	-10...+10 V, -20...+20 mA 0...+30 V	1 değişken kontaklı 6A dijital çıkış
DO	1	DO	5	IN+																					
12	2	U/I	6	GND 1																					
11	3	POWER	7	Us+																					
14	4		8	GND 2																					

JUMPFLEX® Sinyal Çevirici – Seri 2857

Hatasız ve güvenli çalışmak için

JUMPFLEX® 857 Serisinin sağladığı başarı ve mükemmel çalışma performansı 2857 serisi ile devam ediyor. Şimdi kullanım daha da kolay ve fonksiyonel. 2857 sadece güvenli ve hatasız çalışmanın kapılarını açıyor aynı zamanda da kullanıcı dostu ekranı, pc ve telefon üzerinden kontrol ve ayarlama imkanları, trend analizi yapmaya imkan veren teknolojik alt yapısının yanısıra bir arıza anında çok hızlı değişime imkan veren konnektörlü yapısı ile de mühendislerin en önemli seçeneği olmaya adaydır.

Yeni dokunmatik ekranı ile seçenekler içerisinde çok hızlı hareket etmek ve parametreleri bir çırpıda ayarlamak mümkündür.

PC yazılımı ile ayarlama

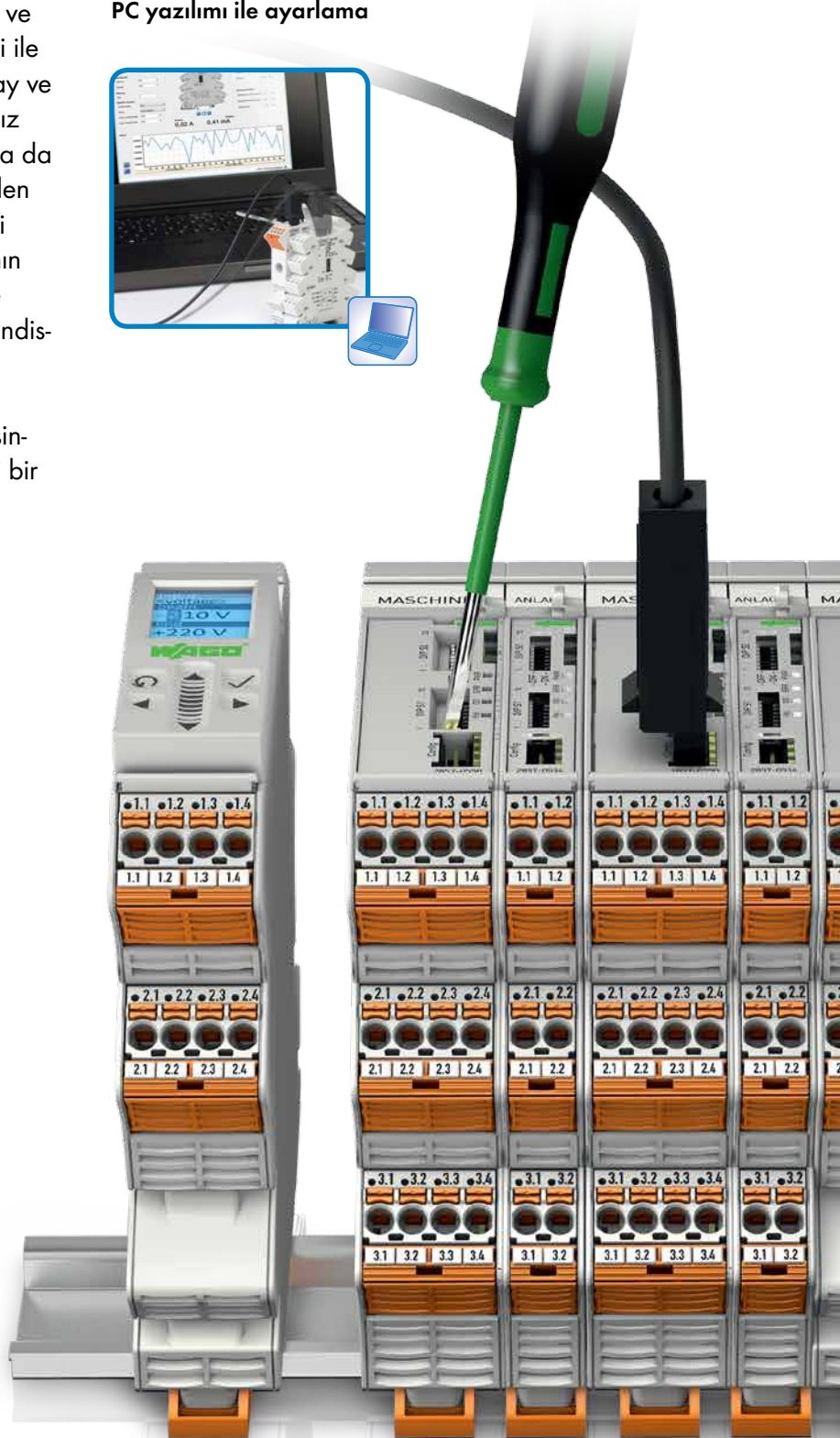

picoMAX® konnektör

JUMPFLEX®-ToGo yazılımı ile akıllı telefon üzerinden programlama



DIP switch ile ayarlama

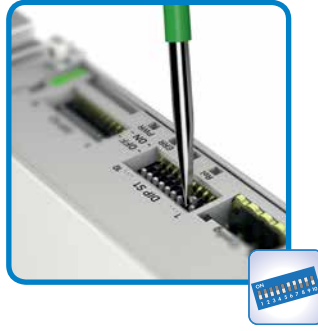

Gelişmiş dokunmatik ekran ile kontrol ve ayarlama

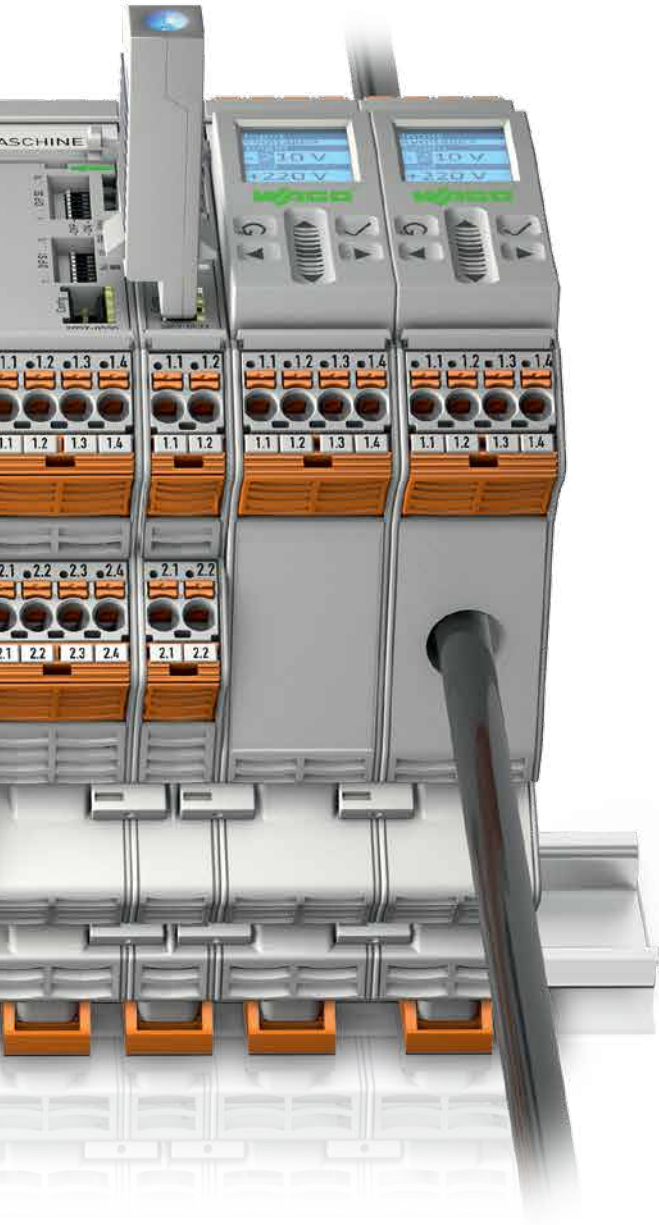

Yüksüksüz picoMAX teknoloji ile hızlı, güvenli ve bakımsız montaj



Kolay Köprüleme

Ek pahalı ürünler gerekmeden kolayca köprüleyin



Mühürleme imkanı



SİNYAL DÖNÜŞTÜRÜCÜLER

Ürün Kodu	Açıklama	Paket	Birim Fiyat
2,5kV, 3 yollu izolasyon, -25/70° C çalışma sıcaklığı %0,1 > çevrim hatası			
750-921	Bluetooth programlama adaptörü, 750 ve 857 serisi için	1	260 €
789-620	0-80A DC giriş / ModBus (RS485) çıkış, 2xRJ45 bağlantılı, 1200m haberleşebilir	1	260 €
789-621	0-140A DC giriş / ModBus (RS485) çıkış, 2xRJ45 bağlantılı, 1200m haberleşebilir	1	282 €
789-622	0-50A AC giriş / ModBus (RS485) çıkış, 2xRJ45 bağlantılı, 1200m haberleşebilir	1	260 €
289-965	789-62x Akım sensör modülleri montajı için RJ45 arabirim modülü	1	260 €
289-966	789-62x Akım sensör modülleri montajı için RJ45 arabirim modülü, ekranlama bağlantılı	1	260 €
857-400	Sinyal dönüştürücü izolasyon kuvvetlendirici 0(4)-20mA, 0-5V, 0-10V, 2-10V, 1-5V giriş/çıkış	1	174 €
857-401	Multi sinyal dönüştürücü, izolasyon kuvvetlendirici, switch ve bilgisayardan ayarlanır. Giriş:10/+10V, -20/+20mA, 0/ +30V (31,2V Uin; 100 mA lin), çıkış:0(1)/5V, 0(2)/10V, 0(2)/10mA, 0(4)...20 mA	1	245 €
857-402	Multi sinyal dönüştürücü, izolasyon kuvvetlendirici ±60mA, ±200V arası 456 farklı kombinasyona ayarlanabilir ve teach in fonksiyonlu	1	284 €
857-409	Bipolar izolasyon kuvvetlendirici; giriş/çıkış : ± 5V, 0 - 5V, 1- 5V, ± 10V, 0 - 10V, 2- 10V, ±10mA, 0 -10mA, 2 -10mA, ± 20mA, 0- 20 mA, 4- 20 mA.	1	246 €
857-411	3 yollu izolasyonlu kuvvetlendirici giriş: 0(4)..20 mA çıkış : 0(4)..20 mA	1	127 €
857-412	3 yollu izolasyonlu kuvvetlendirici giriş: 0(2)..10 V çıkış : 0(2)..10 V	1	144 €
857-413	3 yollu izolasyonlu kuvvetlendirici giriş: 0..10 V çıkış : 0..20 mA	1	144 €
857-414	3 yollu izolasyonlu kuvvetlendirici giriş: 0..10 V çıkış : 4..20 mA	1	144 €
857-415	3 yollu izolasyonlu kuvvetlendirici giriş: 0..20 mA çıkış : 0..10 V	1	144 €
857-416	3 yollu izolasyonlu kuvvetlendirici giriş: 4..20 mA çıkış : 0..10 V	1	144 €
857-420	Sinyal güçlendirici giriş: 0(4)..20mA çıkış: 0..20 mA, 4..20 mA, 0..5V, 0..10V, 2.10V, 1.5V	1	148 €
857-421	Sinyal güçlendirici HART protokollü giriş: 0(4)..20 mA çıkış: 4..20 mA	1	214 €
857-423	Sinyal çoğullayıcı giriş: 0.20 mA , 4.20 mA , 0.5 V, 0..10 V, 2.10V, 1..5V çıkış: 2x0(4)..20mA	1	214 €
857-450	Döngü beslemeli izolasyon modülü; giriş : ±1V, 0..1V, ± 5V, 0 - 5V, 1- 5V, ± 10V, 0 - 10V, 2- 10V,±20V, ±2V, 0..2V ±5mA, 0..5mA±10mA, 0 -10mA, 2 -10mA, ± 20mA, 0- 20 mA, 4- 20 mA. çıkış : 4..20mA	1	174 €
857-451	Tek kanallı pasif izolasyon giriş : 0(4)..20 mA çıkış : 0(4)..20 mA	1	139 €
857-452	Çift kanallı pasif izolasyon giriş : 0(4)..20 mA çıkış : 0(4)..20 mA	1	185 €
857-500	Frekans sinyal dönüştürücü giriş: 0,1Hz - 120 kHz çıkış: 0-20mA, 4-20mA, 0-10mA, 2-10mA, 0-10 V, 2-10 V, 0-5 V, 1-5 V; 2,5kV 3 yollu izolasyon sağlar.	1	214 €
857-531	Ayarlı limit switch, giriş: 0- 30V, ±10V, 0 -20mA, 4 -20mA, ±20 mA çıkış: 3A röle çıkış	1	187 €
857-550	True RMS akım sinyal dönüştürücü; giriş: AC/DC 0 -1A, 0-5A , çıkış: 0-20mA, 4-20mA, 0-10mA, 2-10mA, 0-10V, 2-10V, 0-5V, 1-5V; 2,5kV 3 yollu izolasyon sağlar.	1	214 €
857-552	Rogowski akım çevirici (500A yada 2000A Rogowski probu ile kullanılır)	1	248 €
857-800	Giriş: 2,3,4 kanallı PT100, çıkış: 0..20 mA, 4..20 mA, 0..5 V, 0..10 V, 2..10 V, 1..5 V	1	152 €
857-809	Potansiyometre çevirici; giriş: 100-100kOhm 10-100kOhm, 100Ohm, çıkış: 0..20 mA, 4..20 mA, 0-10mA, 2-10mA, 0..5 V, 0..10 V, 2..10 V, 1..5 V Teach in butonu ile pozisyon bilgisi öğretilir.	1	223 €
857-810	Giriş: J veya K tipi termokupl, çıkış: 0..20 mA, 4..20 mA, 0..5 V, 0..10 V, 2..10 V, 1..5 V	1	164 €
857-818	Sıcaklık dönüştürücü; giriş: Ni sensör, çıkış: 0..20 mA, 4..20 mA, 0..5 V, 0..10 V, 2..10 V, 1..5 V	1	213 €
857-819	Milivolt çevirici; giriş: -100 -100/ 0 - 200/0-300/0-1000mV çıkış: 0(4)..20 mA, 0-10V, 2-10V, 0- 5V, 1- 5 V	1	211 €
857-820	Sıcaklık dönüştürücü; giriş: KTY sensör, çıkış: 0..20 mA, 4..20 mA, 0..5 V, 0..10 V, 2..10 V, 1..5 V	1	200 €
2857-401	Multi sinyal dönüştürücü; giriş: 0... 1mA, 0... 10mA, 2...10mA, 0...20mA,4...20mA, 0...100mA, ±1 mA, ±10 mA ±20 mA, ±100 mA, 0...5V, 1...5V, 0...10V 2...10V, 0...220V, ±1V, ±10V, ±30V, ±100V, ±200V, çıkış: 0...10mA, 2...10mA, 0...20mA, 4..20mA, ± 10 mA, ± 20 mA, 0..5V, 1..5V, 0..10V, 2..10V, ± 5V, ± 10V	1	337 €
2857-533	RTD ayarlı limit switch; giriş: 0 ... 100 kΩ,1100 ,Pt200,Pt500, Pt1000 Pt5000, Pt10.000,Pt10...20.000 çıkış: AC 250 V 6 A Röle	1	185 €
2857-534	TC ayarlı limit switch; giriş: tip J, K, E, N, R, S, T, B, C çıkış: AC 250 V 6 A Change Over Röle	1	185 €
2857-550	AC/DC 100A True RMS akım sinyal dönüştürücü; giriş: AC / DC100 A, 0 ... 10 mA 2 ... 10 mA, 0 ... 20 mA, 4 ... 20 mA çıkış: ± 10mA, ±20mA, 0..5 V, 1...5 V, 0...10 V, 2...10 V, ±5V, ±10V	1	370 €
2857-900	LCD ekran, ayar için dokunmatik	1	104 €



857-531



789-620
789-621
789-622



857-980



789-652



En geniş çalışma sıcaklığı aralığı ile her ortamda daha rahat kullanım. -25°C / +70°C

JUMPFLEX Çeviricileri seçmeniz için 7 neden!

SORUNLAR



Sensörlerin kısa devre olması sonucu çeviricilerin girişinden yüksek akım çekilir ki buda girişlerin zarar görmesine yol açabilir

0 ... 20 mA 4 ... 20 mA
< 0.1 %

Genellikle switchler ile fabrika ayarları dışında seçimler yapıldığında aynı hassasiyet alınmaz ve değerlerde sapmalar ve hatalı ölçümler ortaya çıkar



Ayarlı değerlerin dışında bir çevrimle karşılaşmanız söz konusu değildir. Anlık yüksek akım veya gerilim geldiğinde çıkış akımı 20mA' in üzerine çıkıp 30mA olursa yanlış ölçüm, PLC arızası gibi sebepler doğurabilir



2,5kV izolasyonu sağlamak için genelde kalın gövdede trafolu devreler kullanılır ki bu durumda da adetli kullanılan çeviricilerde yer problemi ortaya çıkmakta yada ince 6mm modüller kullanıldığında izolasyon seviyesi 500VAC veya 1500VAC olmaktadır.

Birden çok çeviricinin beslemelerinin sağlanması ve köprüleme ihtiyacı kimi durumlarda özel tip raylar yada bus modülleri kullanmayı dolayısı ile de işçilik ve uygulama maliyetlerini artırır.

Farklı markalarda genellikle vidalı bağlantılar kullanılır. Özellikle sensör kablolarının bağlantılarında ince işçilik gerekirken zaman zaman montajda sıkıntılar çıkabilmektedir.

Birden çok sinyal çeviricinin ayarlanması, ayarlarının kayıt edilmesi, arıza durumunda değişimi ve switch ayarlarının yeniden yapılması mühendisliği zorlaştırır. Aynı zamanda yanlış ölçülen bir değer sensörden mi, çeviriciden mi yoksa PLC' den mi olduğunun tespiti oldukça güçtür.

ÇÖZÜMLER



Çevirici girişinde aşırı akıma karşı koruma amaçlı resetlenebilir sigorta mevcuttur 857-409 ve 857-402 için



Her bir DIP switch de lazer ayarlı dirençler kullanılarak her türlü switch pozisyonunda aynı %0,1 hassasiyet sağlanır. Böylece WAGO çeviricilerde ek ayarlar yada PLC' de ek ofset değerleri gerekmiyep tak çalıştır ile işinizi kolayca çözersiniz 857-xxx için

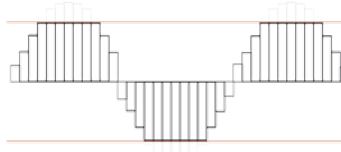

WAGO çeviricilerde Clipping fonksiyonunu kullanmakta olup anlık gelebilecek her türlü yüksek değer kırılır ve çıkıştan maksimum değer olarak sadece ayarladığınız limit değeri elde edersiniz

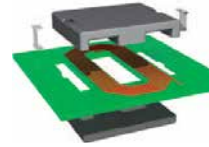

WAGO 6mm gövdede 2,5kVAC izolasyon sağlar. Bunun için özel bir yöntem ile izolasyon trafosunun özelliklerini sağlayacak bir sistem geliştirmiştir. Sadece 6mm gövde ve EN 61140' a göre 2500VAC 3 yollu izolasyon!



WAGO çeviricilerde standart 10 lu köprü ile son derece düşük maliyetler ve ek işçilik gerekmeden köprüleme işlemini yapabilirsiniz



WAGO' da tüm bağlantılar yay yapılı olup 0,25mm² - 2,5mm² arası kabloların bağlantısı yüksük kullanmadan son derece kolay ve güvenli bir şekilde yapılabilmektedir.



WAGO, Jumpflex ToGo yazılımı ile Android tabanlı tabletler ve telefonlar üzerinden konfigürasyon, test ve anlık değerlerin ölçümü için çözüm sunuyor. Onlarca konfigürasyonu doğrudan telefon üzerinden yapıp send komutu ile çevirici ayarını yapmak, kayıt edip saklamak ve modül değişiminde send komutuna basıp yeni modüle göndermek çok kolay. Anlık olarak çeviricideki değerleri bir SCADA ekranı gibi görüntülemek çok basit.

Demo için satış temsilciniz ile iletişime geçiniz!

Zero / Span Ayarı

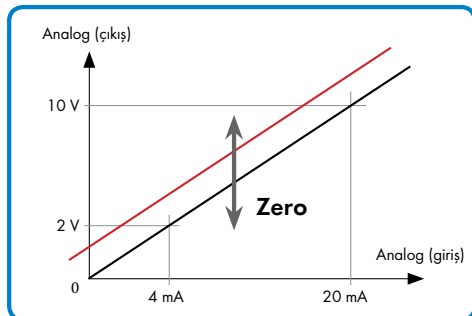

Zero-Ayarı

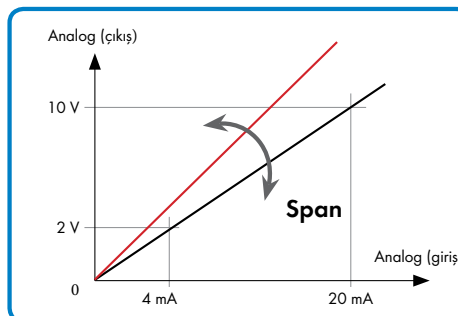

Span-Ayarı

Zero ve Span ayarı ile sensörden kaynaklı hatalar kolayca düzeltilir.

Örneğin; sinyal çevirici girişindeki değer 9,7V ise zero/span ayarı ile bu 10.0V a ayarlanarak PLC' ye gönderilebilir.

Takılabilir ekran, modül üzerine kolayca yerleştirilebilir.

Yenilikçi kapasitif ekran ile gelen modül dokunmatik olarak kullanımda büyük rahatlık sağlar.

Display çok renkli olup farklı durumlarda renk değiştirebilir; turuncu, kırmızı, yeşil ya da beyaz gibi.



Fonksiyonlar içerisinde bir modüldeki konfigürasyonun kopyalanarak diğer modüle aktarılması da yer almaktadır.

Şifre ile koruma mümkün olup yetkisiz kullanıcıların parametre değiştirmesinin önüne geçmek mümkündür.



12,5 mm ve 22,5 mm
modüller için uygundur

Önemli özellikler

- Montajı çok basit ve ergonomiktir
- Kapasitif dokunmatik ekran
- Otomatik modül seçimi
- Değerlerin konfigürasyonu ve anlık takibi
- Bir cihazdan diğerine kopyalama fonksiyonu

UYGULAMA

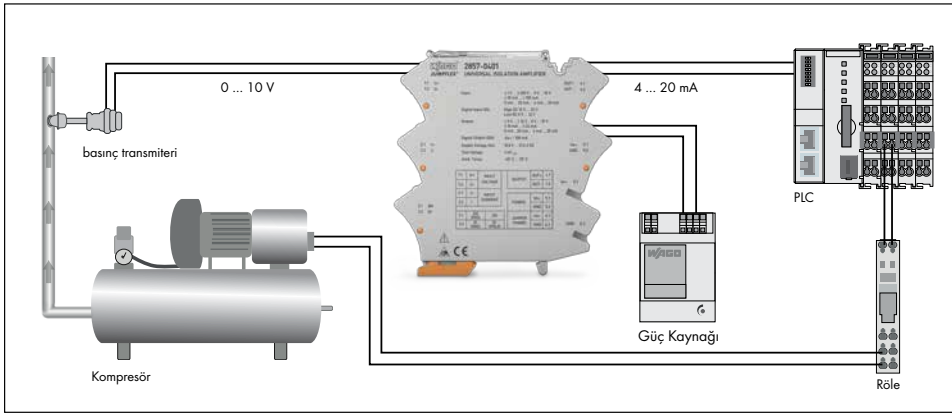

**Üniversal İzolasyon
Kuvvetlendirici,
2857-401**
Akış ölçümü

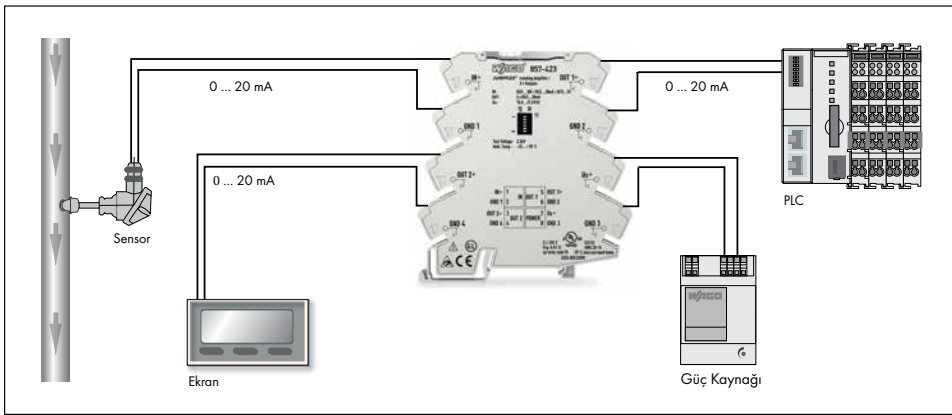

**Sinyal Çoklayıcı,
857-423**
Akış ölçümü

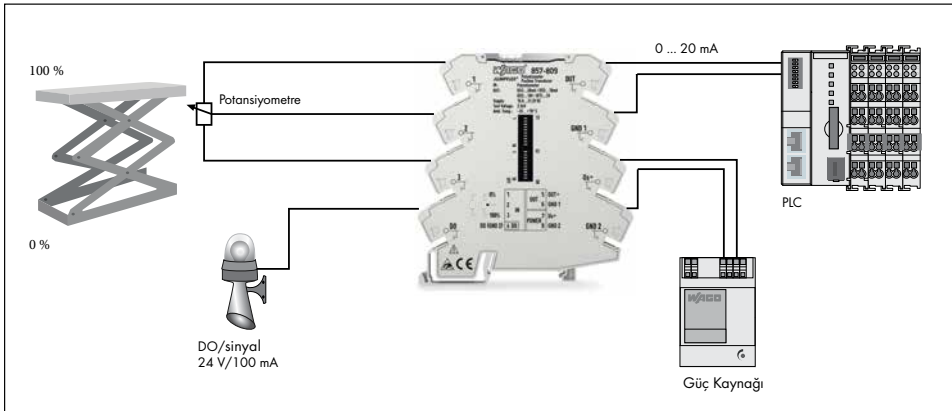

**POT Çevirici,
857-809**
Potansiyometre ile direnç
tespiti

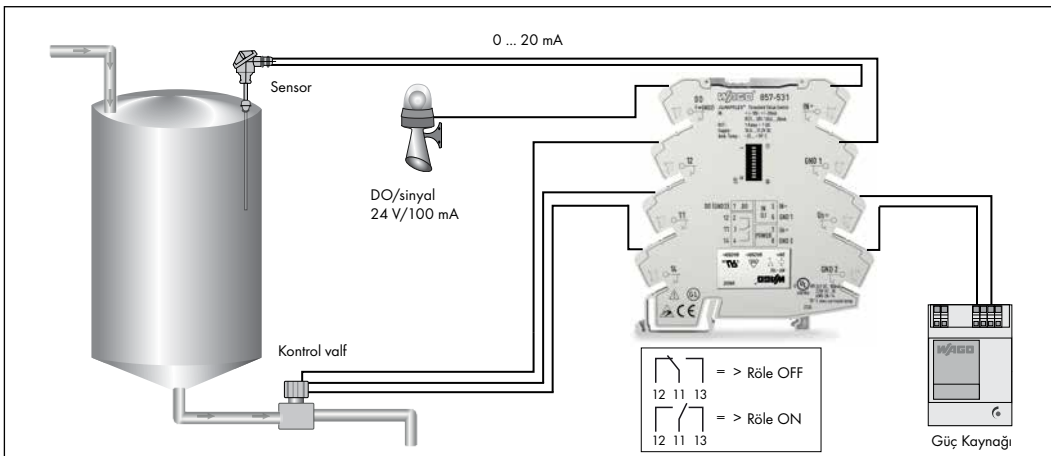

**Eşik Değeri Şalteri,
857-531**
Seviye izleme

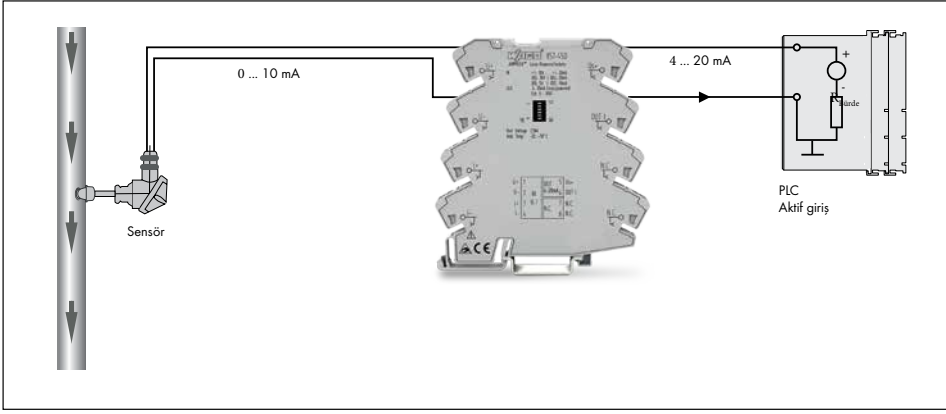

Döngü Beslemeli İzolasyon
Kuvvetlendirici,
857-450
 Akış ölçümü

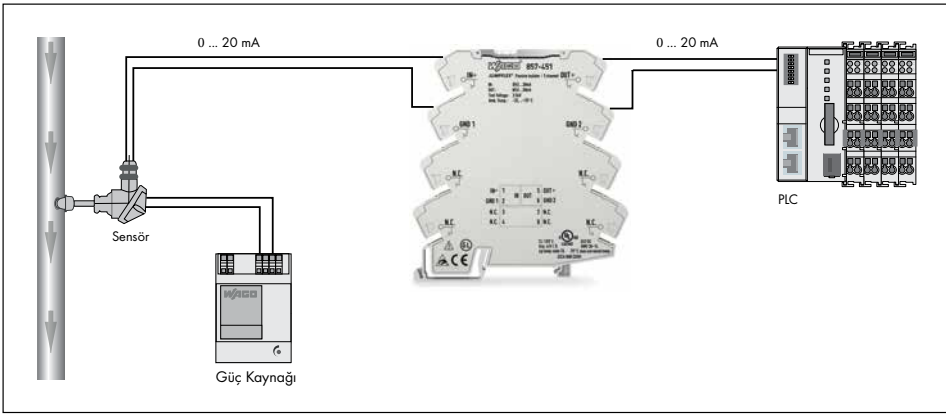
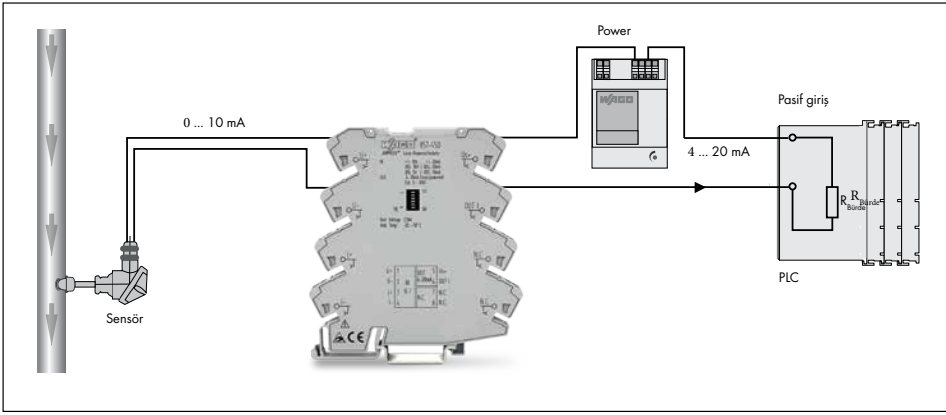

Pasif İzolasyon,
857-451
 Akış ölçümü

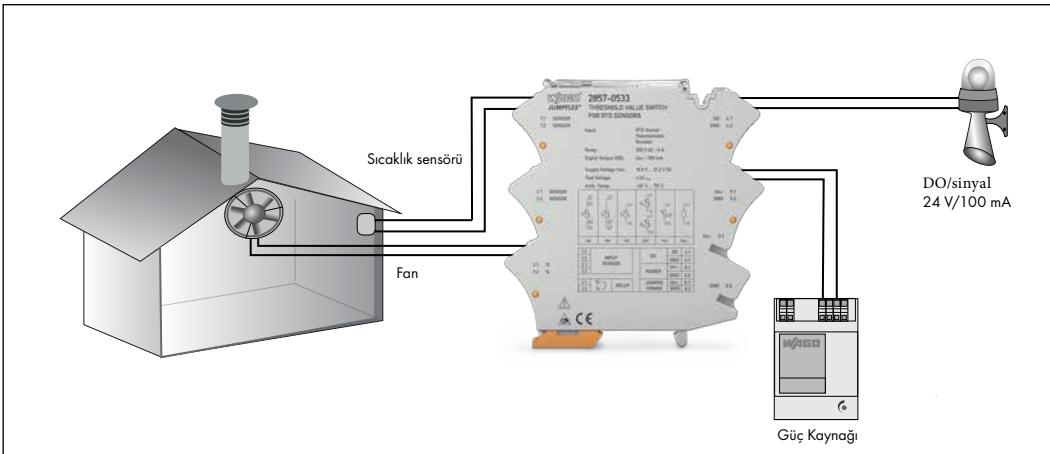

RTD-Eşik Değeri
Şalteri,
2857-533
 Alarm fonksiyonlu sıcaklık kontrolü

UYGULAMA

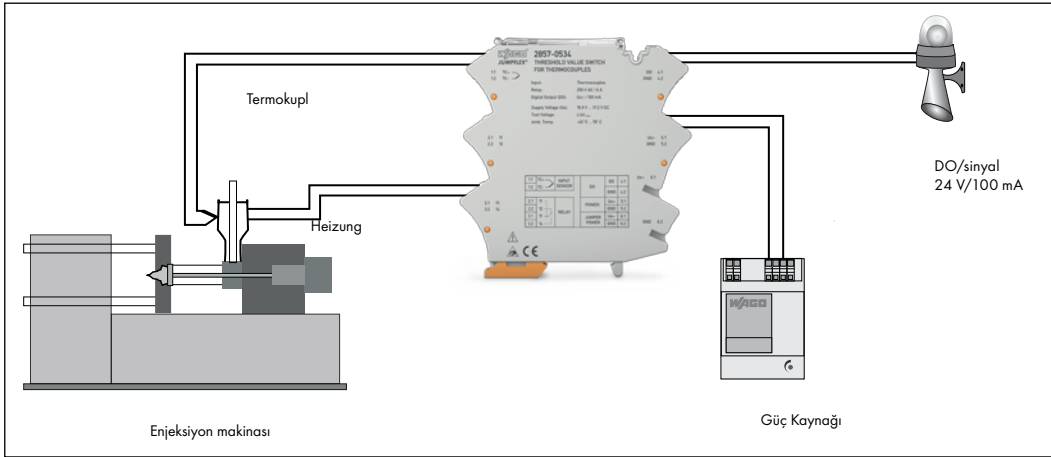

TC-Eşik Değeri Şalteri, 2857-534

Alarm fonksiyonlu sıcaklık izleme

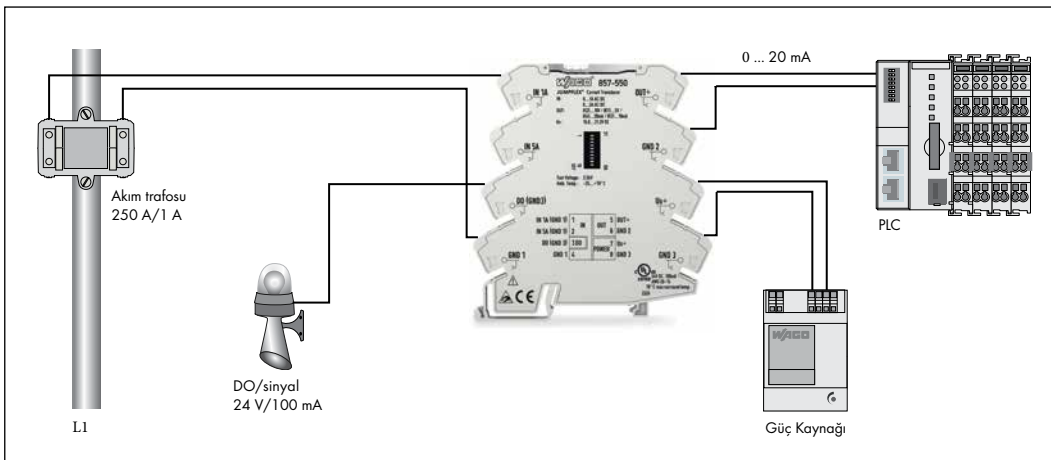

Akım Çevirici, 857-550

Akım trafosu ile akım ölçümü

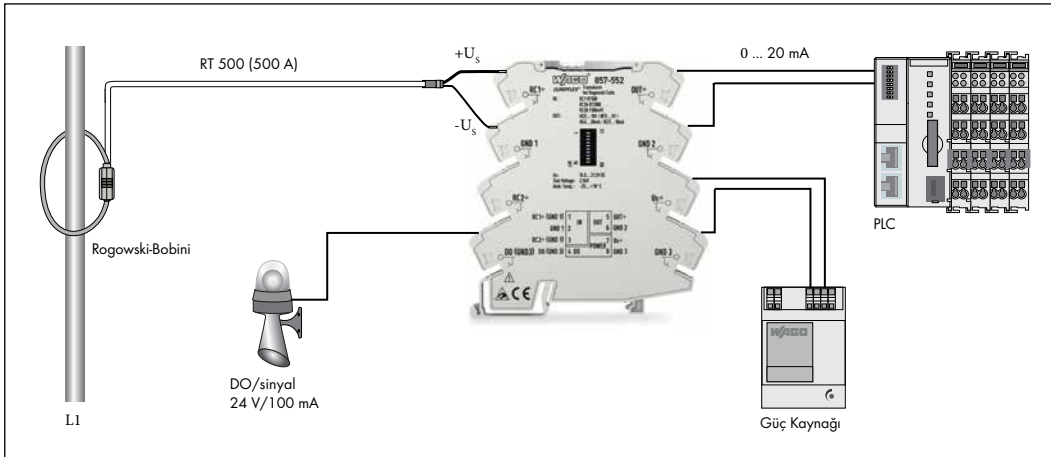

Rogowski Akım Çevirici, 857-552

Rogowski bobini ile akım ölçümü

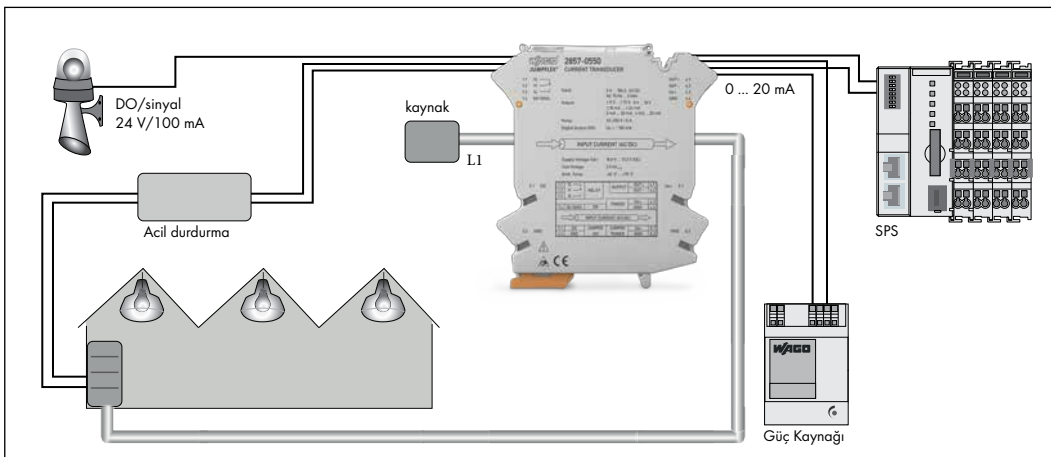

Akım Çevirici AC/DC 100, 2857-550

Aydınlatma kontrolü

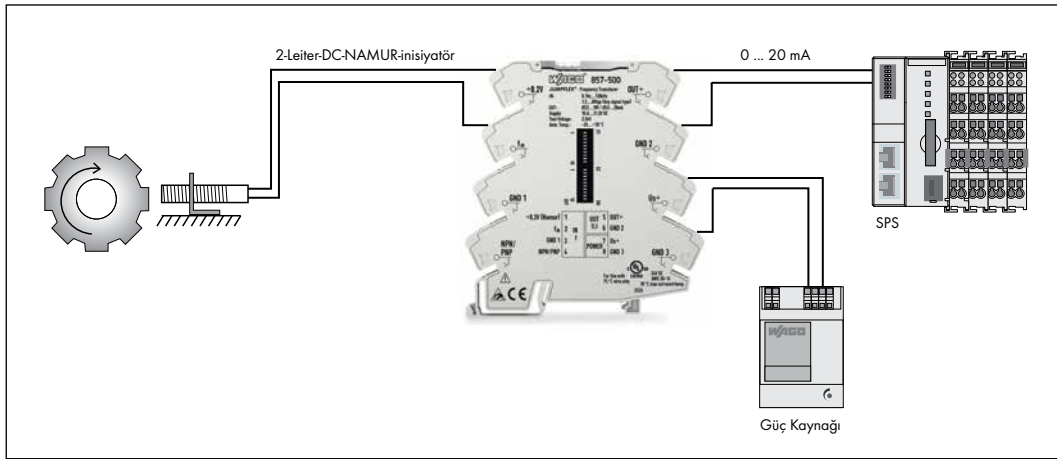
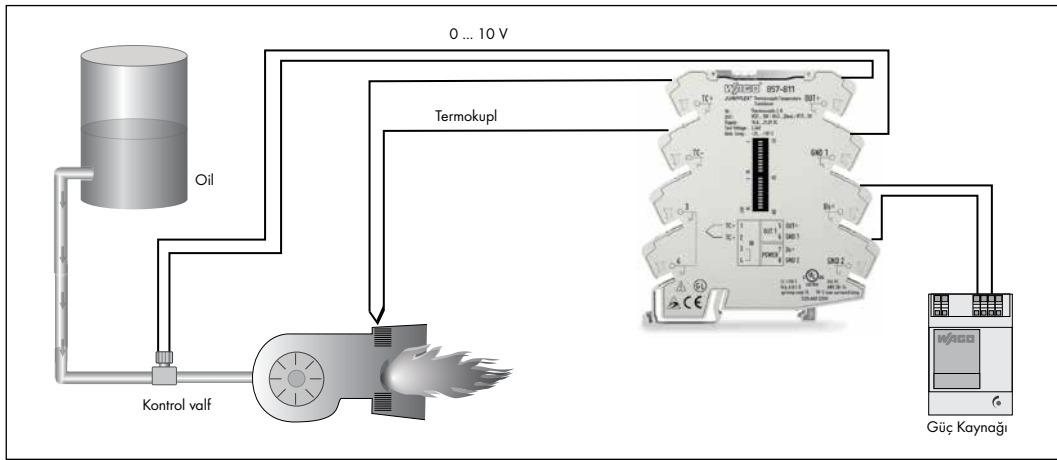
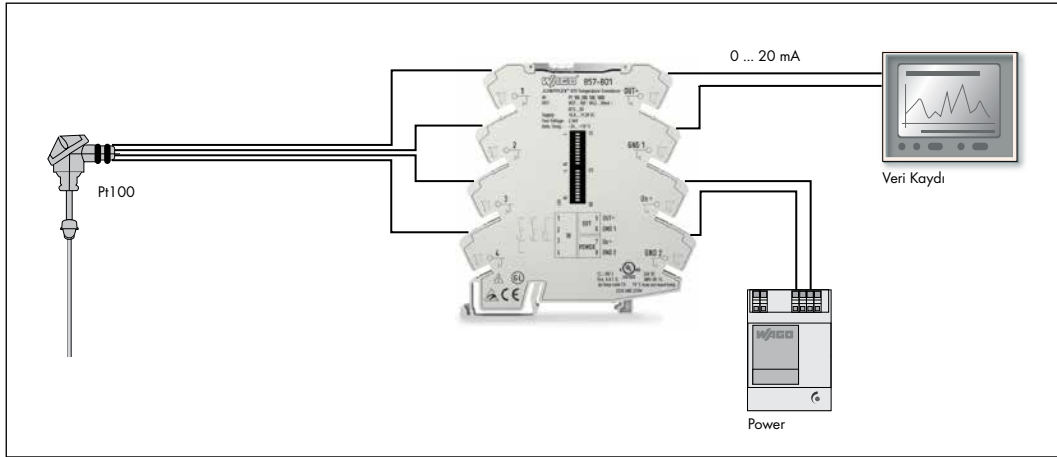

Ayrılabilir, Modüler Akım Trafosu

60-1000A arası ölçümler için

Daha önceden kablolama yapılmış sistemlere kolay montaj için geliştirilmiştir.

Tüm trafolar kendinden 3-5 m kablodur.

Kablolarda renk kodlarıdır.

Tek yada çift kablo kullanımına göre alternatifler sunulmuştur.

SİNYAL DÖNÜŞTÜRÜCÜLER

Ürün Kodu	Açıklama	Paket	Birim Fiyat
789-652	Rogowski sinyali işleme (750-493 ile kullanılır)	1	391 €
857-979	Besleme ve geçiş modülü, 857-980 ile kullanılır	1	34 €
857-980	8' li analog PLC bağlantı modülü 16'lı flat kablo ile kullanılır	1	56,40 €
ANALOG SİNYAL DÖNÜŞTÜRÜCÜLERİ (PT100 ve PT150 için, kablo kopuk ve kısa devre hata çıkışı sinyalli, modüler yapı)			
280-638	2 telli PT100 modülü için ray tipi taban (sadece modüllerin ilk alımında gereklidir)	1	5,60 €
280-628	3 telli PT100 modülü için ray tipi taban (sadece modüllerin ilk alımında gereklidir)	1	8,00 €
286-860	Sıcaklık dönüştürücü giriş: 2 telli PT100, çıkış: 0..10 V	1	95 €
286-860/150-030	Sıcaklık dönüştürücü giriş: 2 telli PT150, çıkış: 0..10 V	1	119 €
286-861	Sıcaklık dönüştürücü giriş: 2 telli PT100, çıkış: 0..20 mA	1	95 €
286-861/150-030	Sıcaklık dönüştürücü giriş: 2 telli PT150, çıkış: 0..20 mA	1	119 €
286-862	Sıcaklık dönüştürücü giriş: 2 telli PT100, çıkış: 4..20 mA	1	95 €
286-862/150-030	Sıcaklık dönüştürücü giriş: 2 telli PT150, çıkış: 4..20 mA	1	119 €
286-870	Sıcaklık dönüştürücü giriş: 3 telli PT100, çıkış: 0..10 V	1	110 €
286-870/150-030	Sıcaklık dönüştürücü giriş: 3 telli PT150, çıkış: 0..10 V	1	134 €
286-872	Sıcaklık dönüştürücü giriş: 3 telli PT100, çıkış: 4..20 mA	1	110 €
286-872/150-030	Sıcaklık dönüştürücü giriş: 3 telli PT150, çıkış: 4..20 mA	1	134 €
KABLOSUZ HABERLEŞME MODÜLLERİ			
756-1201/060-020	Ethernet/Profinet kablosu, M12 D kodlu bir ucu açık, 2m	2	29,25 €
756-3101/040-020	Besleme kablosu, M12A kodlu bir ucu açık, 2m	2	13,00 €
757-801	Bluetooth RS232 IP67 Gateway modülü, tipik 400m, noktadan noktaya	2	411,75 €
758-915	Bluetooth Ethernet Gateway modülü, tipik 400m	2	614,45 €
758-916	WiFi Ethernet Gateway modülü, 2,4 GHz, IEEE 802.11 bgn, tipik 400m	2	686,25 €
758-917	WiFi Ethernet Gateway modülü 5 GHz, tipik 200m	2	723,20 €
758-915/916/917 ürünlerinden bir sistem oluşturmak için minimum 2 adet kullanılması gerektiği unutulmamalıdır.			
Diğer aksesuar bilgileri ve sistem konfigürasyonu için satış temsilcinizden bilgi alınız.			
855-301/050-103	Primer akımı 50A, Sekonder akımı 1A, 1,25VA	1	42,25 €
855-301/060-101	Primer akımı 60A, Sekonder akımı 1A, 1,25VA	1	42,25 €



758-916

2857 Çevirici Özellikleri

Ürün	Ürün No	Görünüm	Bağlantı/Blok Şema	Giriş Sinyalleri	Çıkış Sinyalleri	Fonksiyon
RTD-Eşik Şalteri	2857-0533			0 ... 100 kΩ, Pt100 ,Pt200 Pt500, Pt1000 Pt5000, Pt10.000 Pt10...20.000	AC 250 V 6 A Röle	Bluetooth, DIP SW, LCD, PC, DO, Röle Konağı
TC-Eşik Şalteri	2857-0534			Typ J, K, E, N, R, S, T, B, C	AC 250 V 6 A Change Over Röle	Bluetooth, DIP SW, LCD, PC, DO, Röle Konağı
Universal Çevirici	2857-0401			Akım: 0...1mA, 0...10mA, 2...10mA, 0...20mA,4...20mA, 0...100mA, ±1 mA, ±10 mA ±20 mA, ±100 mA Gerilim: 0...5V, 1...5V, 0...10V 2...10V, 0...220V, ±1V, ±10V, ±30V, ±100V, ±200V	Akım: 0...10mA, 2...10mA, 0...20mA, 4...20mA, ±10 mA ±20 mA Gerilim: 0...5V, 1...5V, 0...10V, 2...10V, ±5V, ±10V	Bluetooth, DIP SW, LCD, PC, DO, Clipping
Akım Çevirici	2857-550			Akım: AC / DC100 A, 0 ... 10 mA 2 ... 10 mA 0 ... 20 mA 4 ... 20 mA	Akım: ± 10mA, ±20mA Gerilim: 0...5 V, 1...5 V 0...10 V, 2...10 V, ±5V, ±10V	Bluetooth, DIP SW, LCD, PC, DO, Röle Konağı, Clipping

100A AC/DC TRUE RMS AKIM ÇEVİRİCİ

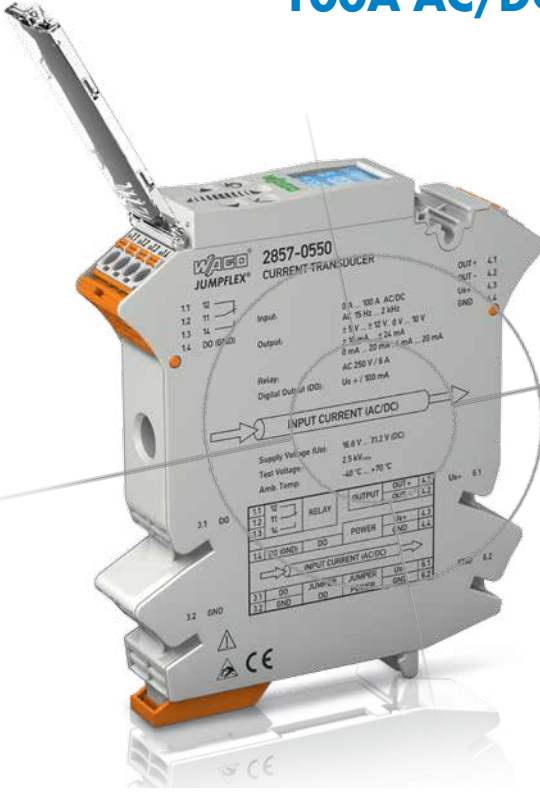

2857-550

- 100A AC/DC aralığında çalışır.
- Bluetooth, pc, ekran ve entegre dip switchler ile ayarlanabilir
- 3 yollu 2500V izolasyon değeri ile rakipsiz güvenlik sağlar.
- ± 10 mA; 0 ... 10 mA; 2 ... 10 mA; ± 20 mA; 0 ... 20 mA; 4 ... 20 mA; ± 5 V; 0 ... 5 V; 1 ... 5 V; ± 10 V; 0 ... 10 V; 2 ... 10 V çıkış modları.
- Sinüsoidal olmayan akım formlarını da 15-2000Hz aralığında aynı hassasiyetle ölçer

Kablolama Mesafesi Hesaplama

Sensör ve kontrol panosu arasındaki kablo uzunluğunun hesaplanması

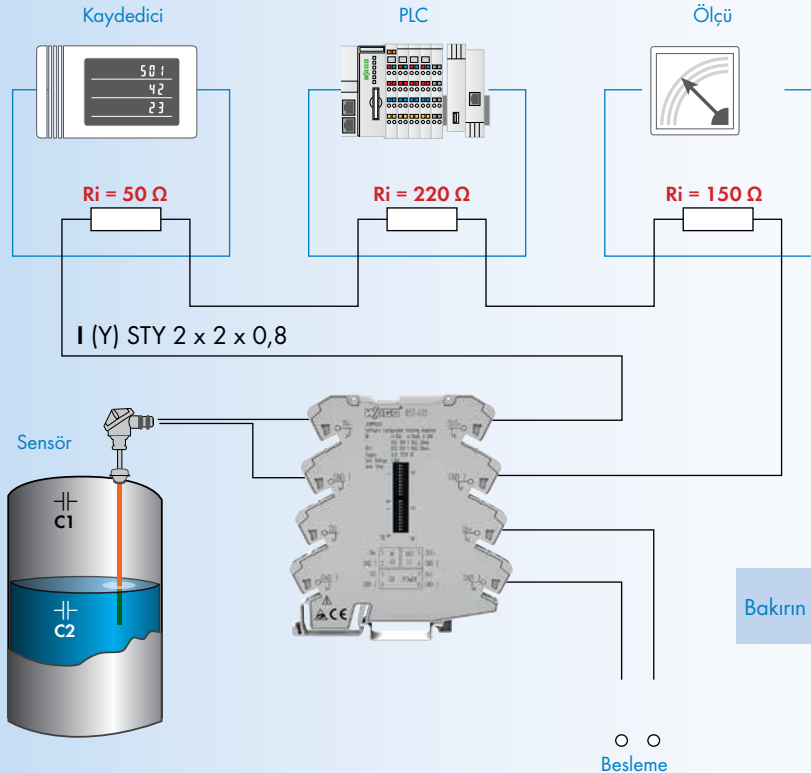

$$R_{\text{kablo}} = \max. R_{\text{yük}} - R_{\text{giriş}}$$

$$R_{\text{kablo}} = 600 \Omega - (-50 \Omega + 220 \Omega + 150 \Omega)$$

$$R_{\text{kablo}} = 180 \Omega$$

$$L_{\text{loop}} = R_{\text{kablo}} / R_{\text{her metre}}$$

$$L_{\text{loop}} = 180 \Omega / (0,036 \Omega/\text{m}) = 5.000 \text{ m}$$

Örnek: İzolatördeki yük 857-401

$$\text{Yük} \leq 600 \Omega \quad (\text{I-Çıkış})$$

Bakırın elektriksel direnci = 0,0178 Ω/m

AKIM TRAFOLARI

AKIM TRAFOLARI, klas 1, UL ve VDE onaylı, 690V şebekelere uygun

Ürün Kodu	Açıklama	Paket	Birim Fiyat
855-301/075-201	Primer akımı 75A, Sekonder akımı 1A, 2,5VA	1	42,25 €
855-301/100-201	Primer akımı 100A, Sekonder akımı 1A, 2,5VA	1	42,25 €
855-301/150-501	Primer akımı 150A, Sekonder akımı 1A, 5VA	1	42,25 €
855-301/200-501	Primer akımı 200A, Sekonder akımı 1A, 5VA	1	42,25 €
855-301/250-501	Primer akımı 250A, Sekonder akımı 1A, 5VA	1	42,25 €
855-301/400-1001	Primer akımı 400A, Sekonder akımı 1A, 10VA	1	42,25 €
855-301/600-1001	Primer akımı 600A, Sekonder akımı 1A, 10VA	1	42,25 €
855-305/050-103	Primer akımı 50A, Sekonder akımı 5A, 1,25VA	1	42,25 €
855-305/060-101	Primer akımı 60A, Sekonder akımı 5A, 1,25VA	1	42,25 €
855-305/075-201	Primer akımı 75A, Sekonder akımı 5A, 2,5VA	1	42,25 €
855-305/100-201	Primer akımı 100A, Sekonder akımı 5A, 2,5VA	1	42,25 €
855-305/150-501	Primer akımı 150A, Sekonder akımı 5A, 5VA	1	42,25 €
855-305/200-501	Primer akımı 200A, Sekonder akımı 5A, 5VA	1	42,25 €
855-305/250-501	Primer akımı 250A, Sekonder akımı 5A, 5VA	1	42,25 €
855-305/400-1001	Primer akımı 400A, Sekonder akımı 5A, 10VA	1	42,25 €
855-305/600-1001	Primer akımı 600A, Sekonder akımı 5A, 10VA	1	42,25 €
855-305/1000-1001	Primer akımı 1000A, Sekonder akımı 5A, 10VA, (ray adaptörü kullanılmaz)	1	61,25 €
855-2701/0035-0001	Primer akımı 35A, Sekonder akımı 1A, 0,2VA, kompakt, konnektörlü	1	49,70 €
855-2701/0064-0001	Primer akımı 64A, Sekonder akımı 1A, 0,2VA, kompakt, konnektörlü	1	52,30 €
855-3001/0060-0003	Primer akımı 60A, Sekonder akımı 1A, 0,2VA, 5m kablolu, klas 3	1	133 €
855-3001/0100-0003	Primer akımı 100A, Sekonder akımı 1A, 0,2VA, 5m kablolu, klas 3	1	133 €
855-3001/0200-0001	Primer akımı 200A, Sekonder akımı 1A, 0,2VA, 3m kablolu, klas 1	1	150 €
855-3001/0250-0001	Primer akımı 250A, Sekonder akımı 1A, 0,2VA, 3m kablolu, klas 1	1	150 €
855-4001/0100-0001	Primer akımı 100A, Sekonder akımı 1A, 0,2VA, 3m kablolu, klas 1	1	150 €
855-4001/0150-0001	Primer akımı 150A, Sekonder akımı 1A, 0,2VA, 3m kablolu, klas 1	1	150 €
855-4001/0200-0001	Primer akımı 200A, Sekonder akımı 1A, 0,2VA, 3m kablolu, klas 1	1	150 €
855-4101/0200-0001	Primer akımı 200A, Sekonder akımı 1A, 0,2VA, 3m kablolu, klas 1	1	150 €
855-4101/0250-0001	Primer akımı 250A, Sekonder akımı 1A, 0,2VA, 3m kablolu, klas 1	1	150 €
855-4101/0400-0001	Primer akımı 400A, Sekonder akımı 1A, 0,2VA, 3m kablolu, klas 1	1	150 €
855-5001/0400-0000	Primer akımı 400A, Sekonder akımı 1A, 0,2VA, 3m kablolu, klas 0,5	1	189 €
855-5001/0600-0000	Primer akımı 600A, Sekonder akımı 1A, 0,2VA, 3m kablolu, klas 0,5	1	189 €
855-5001/1000-0000	Primer akımı 1000A, Sekonder akımı 1A, 0,5VA, 3m kablolu, klas 0,5	1	189 €
855-5101/1000-0000	Primer akımı 1000A, Sekonder akımı 1A, 0,5VA, 3m kablolu, klas 0,5	1	231 €
855-4005/0150-101	Primer akımı 150A, Sekonder akımı 5A, 1VA, 0,5m kablolu, klas 1	1	152 €
855-4101/0250-101	Primer akımı 250A, Sekonder akımı 5A, 0,2VA, 0,5m kablolu, klas 1	1	152 €
855-4105/0400-101	Primer akımı 400A, Sekonder akımı 5A, 1VA, 0,5m kablolu, klas 1	1	152 €
855-5005/0400-001	Primer akımı 400A, Sekonder akımı 5A, 0,5VA, 0,5m kablolu, klas 1	1	191 €
855-5005/0600-000	Primer akımı 600A, Sekonder akımı 5A, 0,5VA, 3m kablolu, klas 0,5	1	191 €
855-5005/1000-000	Primer akımı 1000A, Sekonder akımı 5A, 0,5VA, 3m kablolu, klas 0,5	1	191 €
855-5105/1000-000	Primer akımı 1000A, Sekonder akımı 5A, 0,5VA, 3m kablolu, klas 0,5	1	236 €
855-9100/500-000	Rogowski ölçüm probu RT500(5-500A), 1,5 m kablolu, 55mm çap	1	261 €
855-9100/2000-000	Rogowski ölçüm probu RT2000(5-2000A), 1,5 m kablolu, 125mm çap	1	279 €
855-9300/500-000	Rogowski ölçüm probu RT500(5-500A), 3 m kablolu, 55mm çap	1	283 €
855-9300/2000-000	Rogowski ölçüm probu RT2000(5-2000A), 3 m kablolu, 125mm çap	1	300 €
789-652	RT500 için Rogowski Transdüseri, 3 faz, 100mA çıkış akımı	1	391 €
789-654	RT2000 için Rogowski Transdüseri, 3 faz, 100mA çıkış akımı	1	391 €
855-9900	Ray adaptörü, 855-3xx/xxxx-xxxx ve 855-4xx/xxxx-xxxx için	1	5,20 €
855-9927	Ray adaptörü	1	2,90 €

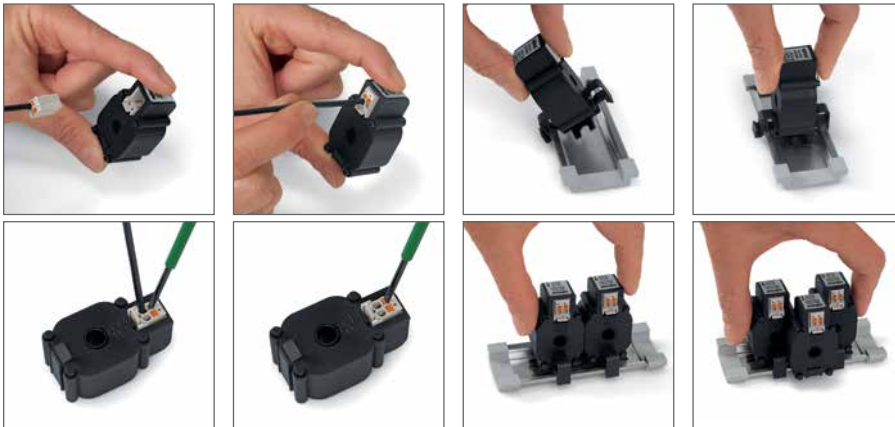

Günümüzde enerji verimliliği takibi bir zaruret haline almış olmakla birlikte montaj alanlarının kısıtlı olması beraberinde bir takım zorluklar getirmektedir.

Class 1 sınıfında sunduğumuz, 3 faz uygulamalarında olabilecek en küçük hacimde ve konnektör bağlantılı minyatür akım trafoları pek çok dağıtım panosu için ideal bir çözüm olacaktır.

Opsiyonel ray adaptörü ise kullanımı bir o kadar kolaylaştırmaktadır.

Ürün No	Primer Akımı	Sekonder Akımı	Güç	Sınıf	Kablo
	60 A	1 A	0,2 VA	3	5 m
855-3001/100-003	100 A	1 A	0,2 VA	3	5 m
855-3001/200-001	200 A	1 A	0,2 VA	1	3 m
855-3001/250-001	250 A	1 A	0,2 VA	1	3 m
	100 A	1 A	0,2 VA	1	3 m
855-4001/150-001	150 A	1 A	0,2 VA	1	3 m
855-4005/150-001	150 A	5 A	1 VA	1	0.5 m
855-4001/200-001	200 A	1 A	0,2 VA	0.5	3 m
	200 A	1 A	0,2 VA	1	3 m
855-4101/250-001	250 A	1 A	0,2 VA	1	3 m
855-4105/250-101	250 A	5 A	1 VA	1	0.5 m
855-4101/400-001	400 A	1 A	0,2 VA	1	3 m
855-4105/400-101	400 A	5 A	1 VA	1	0.5 m
	400 A	1 A	0,5 VA	0,5	5 m
855-5001/400-000	400 A	1 A	0,5 VA	0,5	5 m
855-5005/400-001	400 A	5 A	0,5 VA	1	3 m
855-5001/600-000	600 A	1 A	0,5 VA	0,5	5 m
855-5005/600-000	600 A	5 A	0,5 VA	0,5	3 m
	1000 A	1 A	0,5 VA	0,5	5 m
855-5001/1000-0000	1000 A	1 A	0,5 VA	0,5	5 m
855-5005/1000-000	1000 A	5 A	0,5 VA	0,5	3 m
	1000 A	1 A	0,5 VA	0,5	5 m
855-5101/1000-0000	1000 A	1 A	0,5 VA	0,5	5 m
855-5105/1000-000	1000 A	5 A	0,5 VA	0,5	3 m



Kompakt ayrılabilir gövdeli akım trafoları özellikle retrofit uygulamaları için pratik ve kolay çözümler sağlar. Ayrılabilir gövdeli akım trafolarına bir de modüler bağlantı sağlamak için 3m ye kadar kablolu çözümler sağlanmıştır. Son derece hassas ölçümler için ideal cevap verebilen ayrılabilir gövdeli akım trafolarında kablolar renk kodlu olarak gelmektedir..

FONKSİYON MODÜLLERİ

Ürün Kodu	Açıklama	Paket	Birim Fiyat
AKIM İZLEME ve EŞİK DEĞER MODÜLLERİ			
286-659	AC/DC akım izleme modülü DC 15 mA/AC 35 mA ... 300 mA	1	45,50 €
286-661	AC akım izleme modülü 80 mA ... 6 A	1	71,50 €
286-662	DC akım izleme modülü 0.4 A ... 3.5 A, 1 kontaklı	1	27,95 €
286-664	AC akım izleme modülü 0.2 A ... 3 A, ayarlanabilir, 1 değişken kontaklı	1	69,00 €
286-665	AC akım izleme modülü 1 A ... 10 A, ayarlanabilir, 1 değişken kontaklı	1	69,00 €
DIODE MODÜLLERİ			
280-804/281-419	Köprü diyod AC 250 V/1 A	1	12,15 €
286-807	Diyod kapı modülü 7 diyodlu 1 N 4007, ortak anod	1	18,76 €
286-809	Diyod kapı modülü 9 diyodlu 1 N 4007, ortak anod	1	22,60 €
286-817	Diyod kapı modülü 7 diyodlu 1 N 4007, ortak katod	1	18,75 €
286-819	Diyod kapı modülü 9 diyodlu 1 N 4007, ortak katod	1	22,60 €
286-822	LED gösterge modülü 8 LEDli ortak katod	1	30,44 €
286-826	AND kapı modülü, 6 girişli ve 1 röle kontak çıkışlı	1	50,75 €
286-830	Köprü diyod, varistör korumalı, AC 24 V/1 A	1	33,60 €
286-840	Köprü diyod, varistör korumalı, AC 250 V/1 A	1	33,60 €
HATA TOPLAMA ve İZLEME MODÜLLERİ			
286-681	Hata gösterge modülü; alarm resetli, sürekli ışık ve sesli uyarılı ve AC 230 hata gösterge çıkış gerilimli	1	48,60 €
286-683	Hata gösterge modülü; alarm resetli, tek yanıp/sönen LED li ışık ve sesli uyarılı, diyod kapı modülleri ile hata toplama fonksiyonlu	1	44,45 €
286-684	Hata gösterge modülü; alarm resetli, sürekli ışık ve sesli uyarılı, diyod kapı modülleri ile hata toplama fonksiyonlu, DC60V hata gösterge çıkış gerilimli	1	56,75 €
ÖZEL TİP VE ZAMAN RÖLELERİ			
286-334	24VDC 2 kapalı 2 açık kontak röle 5A	1	43,45 €
286-380	24VDC Bistable röle, (+) ve (-) anahtarlama (TM 280-619)	1	32,00 €
286-426	Pulse rölesi 0,1-1sn ayarlanabilir, dışarıdan tetiklendi, 24VDC (TM 280-638)	1	67,55 €
286-427	Pulse rölesi 1-10sn ayarlanabilir, dışarıdan tetiklendi, 24VDC (TM280-638)	1	67,55 €
286-428	Pulse rölesi 10-100sn ayarlanabilir, dışarıdan tetiklendi, 24VDC (TM 280-638)	1	67,55 €
286-540	230VAC 2 kapalı 2 açık kontak röle 5A	1	52,45 €
286-570	230VAC Latching rölesi (TM 280-638)	1	75,60 €
286-571	24VDC Latching rölesi 1NA, 1NK kontak (TM 280-638)	1	69,55 €
286-573	LATCH Röle, 24VDC / 6A, changeover kontaklı	1	40,00 €
286-574	LATCH Röle, 230VAC / 6A, changeover kontaklı	1	45,10 €
286-575	LATCH Röle, 24VDC/3A(50°C de 6A), changeover kontaklı, demiryolu uyg. için	1	42,00 €
286-600	Zaman rölesi 0,1-1sn ayarlanabilir, 1 değişken kontak, 24VDC (TM 280-638)	1	56,45 €
286-602	Zaman rölesi 1-10sn ayarlanabilir, 1 değişken kontak, 24 VDC (TM 280-638)	1	56,45 €
286-604	Zaman rölesi 10-100sn ayarlı, 1 değişken kontak, 24VDC (TM 280-638)	1	56,45 €
286-610	Zaman rölesi 0,1-1sn ayarlanabilir, 1 değişken kontak, 230 VAC (TM 280-638)	1	59,10 €
286-612	Zaman rölesi 1-10sn ayarlanabilir, 1 değişken kontak, 230 VAC (TM280-638)	1	59,10 €
286-614	Zaman rölesi 10-100sn ayarlı, 1 değişken kontak, 230 VAC (TM 280-638)	1	59,10 €
286-616	Zaman rölesi, 4 farklı seçilebilir zaman ve 230 VAC, 110 VAC, 24VA 24 VDC tetiklendi; 0,3-3sn, 3-12sn, 10-100sn, 100-800sn (TM 280-639)	1	78,90 €
286-640	Zaman rölesi, 4 farklı seçilebilir zaman ve 24VDC; 0,3-3sn, 3-12sn, 10-100sn, 100-800sn (TM 280-638)	1	65,60 €
286-906	24VDC düşük akımlı (0,3mA / 7mW) çekme özellikli röle, 6A	1	44,70 €
857 SERİSİ FONKSİYONEL ZAMAN RÖLELERİ			
857-604	4 farklı zaman ve 4 farklı fonksiyon seçimi ile röle çıkışı, demiryolu uygulamaları için	1	53,30 €
857-624	4 farklı zaman ve 4 farklı fonksiyon seçimi ile SSR çıkışı (0 - 24 VDC)	1	64,60 €
857-634	4 farklı zaman ve 4 farklı fonksiyon seçimi ile SSR çıkışı (24 - 230 VAC)	1	64,60 €
857-640	Zaman rölesi, 8 farklı zaman ve 14 farklı fonksiyon seçimi ile röle çıkışı, demiryolu uygulamaları için	1	109,70 €
857-642	Zaman rölesi, 8 farklı zaman ve 7 farklı fonksiyon seçimi ile röle çıkışı, demiryolu uygulamaları için	1	121,00 €



286-xxx ve taban modülü

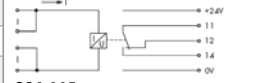

286-665



286-807

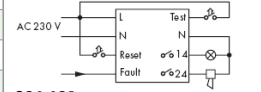

286-681

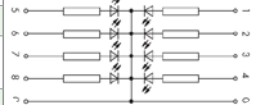

286-822

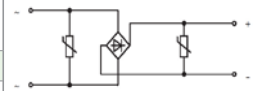

286-830

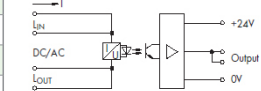

286-659

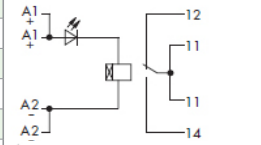

286-600 / -602 / -604

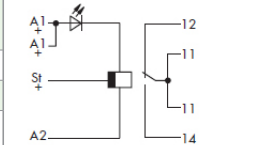

286-426/-427/-428

286-571
286-570

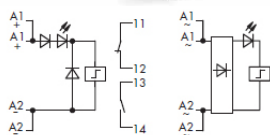

286-380
286-381

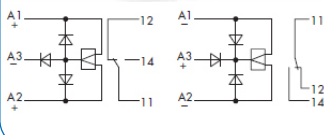

286-683

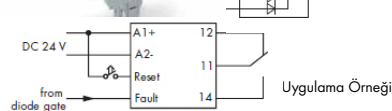

Uygulama Örneği

Diyod modülünden gelen hatalar 286-683' ün fault girişine verilir ve burada OR kapısı işlevi ile ilgili hata işlemi yapılır. Dolayısı ile bir elektronik devre yada PLC ile yapılması gereken işlemi 286-683 ile çok rahat bir şekilde yapmak mümkündür.

AŞIRI GERİLİM KORUMA MODÜLLERİ

FONKSİYON MODÜLLERİ

Ürün Kodu	Açıklama	Paket	Birim Fiyat
280-804/281-419	Köprü diyot 1A (TM 280-618)	1	12,15 €
286-895	Basma butonlu anahtar 4A (TM 280-619)	1	15,60 €
286-896	Anahtar 4A (TM 280-619)	1	16,30 €

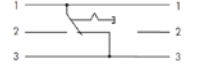

792-803



870-523/281-579



286-83x

AŞIRI GERİLİM KORUMA MODÜLLERİ - SİNYAL DEVRELERİ İÇİN

RAY TİPİ AŞIRI GERİLİM KORUMA MODÜLLERİ, 5 kA, CAGE CLAMP® COMPACT YAYLI, 6 mm

792-800	2 Ayrı hat koruması (hat / toprak koruması) dengesiz arayüzler için RS485 ve RS 422 gibi	1	83,45 €
792-801	Dengeli arayüz koruması (hat / hat) elektrik izolasyon ile	1	79,25 €
792-802	Güç kaynağı üniteleri için koruma modülü	1	83,45 €
792-803	Ex-i ortamlar için güvenlik devreleri koruması	1	83,45 €
792-804	LON Network sistemleri için koruma modülü	1	83,45 €
792-805	PROFIBUS Network sistemleri için koruma modülü	1	105 €

RAY TİPİ AŞIRI GERİLİM KORUMA MODÜLLERİ, 5 kA, 6 mm. GENİŞLİK, GAZ DOLDURULMUŞ

870-523/281-579	AC/DC 24V ani yükselmeleri önlemek için gaz doldurulmuş	25	18,30 €
870-523/281-580	AC/DC 110/120V ani yükselmeleri önlemek için gaz doldurulmuş	25	18,30 €
870-523/281-581	AC/DC 230V ani yükselmeleri önlemek için gaz doldurulmuş	25	18,30 €

RAY TİPİ AŞIRI GERİLİM KORUMA MODÜLLERİ, 20 A, 6 mm. GENİŞLİK, VARİSTÖRLÜ

870-523/281-582	DC 24 V, I _{SN} : 300 A	25	10,30 €
870-523/281-583	DC 48 V, I _{SN} : 300 A	25	10,30 €
870-523/281-584	DC 60 V, I _{SN} : 1 kA	25	10,30 €
870-523/281-585	DC 115 V, I _{SN} : 1 kA	25	10,30 €
870-523/281-588	AC 230 V, I _{SN} : 1 kA	25	10,30 €

RAY TİPİ AŞIRI GERİLİM KORUMA MODÜLLERİ, TABAN MODÜLLÜ, KOLAY DEĞİŞTİRİLEBİLİR

286-834/024-000	3 kademeli bastırma modülü, 3 telli , sinyal veya ölçüm devresi için, 24V DC, 1,5kA	1	65,90 €
286-835	Tek kademeli bastırma modülü, 3 telli kontrol, sinyal veya güç devresi için, arızalı modülü değiştirirken kesintisiz akım akışı, 230V AC, 4,5kA	1	65,90 €
286-836	Tek kademeli bastırma modülü, 3 telli , sinyal veya güç devresi için, arızalı modülü değiştirirken kesintisiz akım akışı, 24V AC/DC, 1kA	1	65,90 €
286-838	Tek kademeli bastırma modülü, 3 telli, sinyal veya güç devresi için, arızalı modülü değiştirirken kesintisiz akım akışı, arıza LED, 230V AC, 2,5kA	1	58,75 €

Ürün No	Görünüm	Bağlantı/Blok Şema	Diğer	Zaman Ayarı	
857-604			4 farklı fonksiyon seçimi Değiştirilebilir 6A röle DC 24 V, -30% ... +25% besleme Demiryolu uygulamaları için	0,1 ... 10 s 3 ... 300 s 0,3 ... 30 dk 3 ... 300 dk	
857-624			4 farklı fonksiyon seçimi Değiştirilebilir 2A DC SSR DC 24 V, -15% ... +30% besleme	0,1 ... 10 s 3 ... 300 s 0,3 ... 30 dk 3 ... 300 dk	
857-634			4 farklı fonksiyon seçimi Değiştirilebilir 1A AC SSR DC 24 V, -15% ... +30% besleme	0,1 ... 10 s 3 ... 300 s 0,3 ... 30 dk 3 ... 300 dk	
857-640			14 farklı fonksiyon seçimi 6A röle DC 24 V, -30% ... +30% besleme Demiryolu uygulamaları için	0,01 ... 0,1 s 0,1 ... 1 s 1 ... 10 s 10 ... 100 s	1 ... 10 dk 10 ... 100 dk 1 ... 10 sa 10 ... 100 sa
857-642			7 farklı fonksiyon seçimi 6A röle DC 24 V, -30% ... +30% besleme Demiryolu uygulamaları için	0,01 ... 0,1 s 0,1 ... 1 s 1 ... 10 s 10 ... 100 s	1 ... 10 dk 10 ... 1000 dk 1 ... 10 sa 10 ... 100 sa

ENDÜSTRİYEL ETHERNET SWITCH ve ETHERNET ARABİRLERİ

Ürün Kodu	Açıklama	Paket	Birim Fiyat
ENDÜSTRİYEL ETHERNET SWITCH, 852-10X serisi IP30, yedekli besleme ve arıza kontağına sahiptir.			
289-172	ETHERNET arabirim modülü RJ-45 bağlantı, ray montaj	1	23,60 €
289-175	ETHERNET arabirim modülü RJ-45 bağlantı, ekranlama modülü bağlantı opsiyonlu (790 serisi), ray montaj	1	36,90 €
289-176	ETHERNET arabirim modülü Y-ConJack-22 bağlantı, ray montaj	1	42,60 €
289-177	ETHERNET arabirim modülü Y-ConJack-22 cross-over bağlantı, ray montaj	1	42,60 €
289-178	ETHERNET arabirim modülü Y-ConJack-22 bağlantı, ekranlama modülü opsiyonlu (790 serisi), ray montaj	1	37,20 €
852-101	5-port 100base-TX Endüstriyel Ethernet Switch	1	156,25 €
852-102	8-port 100base-TX Endüstriyel Ethernet Switch	1	267,90 €
852-103	8-port 100base-TX + 2-Slot 100BASE-FX Endüstriyel Ethernet Switch (Fiber / Eth.)	1	499,60 €
852-103/040-000	8-port 100base-TX + 2-Slot 100BASE-FX Ethernet Switch (Fiber/Eth), -40/ +70°C	1	620,75 €
852-104	7-port 100base-TX + 2-Slot 100BASE-FX yönetilebilir switch	1	1.115,0 €
852-104/040-000	7-port 100base-TX + 2-Slot 100BASE-FX yönetilebilir switch, -40/ +70°C	1	1.359,0 €
852-111	5-port 100base-TX Endüstriyel Ethernet Switch, ekonomik seri	1	126,50 €
852-112	8-port 100base-TX Endüstriyel Ethernet Switch, ekonomik seri	1	190,30 €
852-201/040-002	SFP modül 30: 1310nm, 3,3V 100base-FX single-mod LC, 2 km -40/ +70°C	1	259,40 €
852-201/107-002	SFP modül 2: 1310nm, 3,3V 100base-FX multi-mode LC, 2 km	1	226,45 €
852-201/107-030	SFP modül 30: 1310nm, 3,3V 100base-FX single-mode LC, 30 km	1	406,05 €
852-1111	Gigabit 5-port 1000base-TX Endüstriyel Ethernet Switch, ekonomik seri	1	322,90 €
852-303	8-port 100base-TX + 2-Slot 100BASE-SX/LX yada 100 Base FX Endüstriyel Ethernet Switch (Fiber / Eth.)	1	Sorunuz
852-1305	8-port 1000base-T + 4-Slot 1000BASE-SX/LX Endüstriyel Ethernet Switch (Fiber / Eth.), Yedekli 12-60V güç kaynağı girişi, web tabanlı, alarm fonksiyonu, Ring yedeklemeli	1	Sorunuz



852-101



289-172



289-175

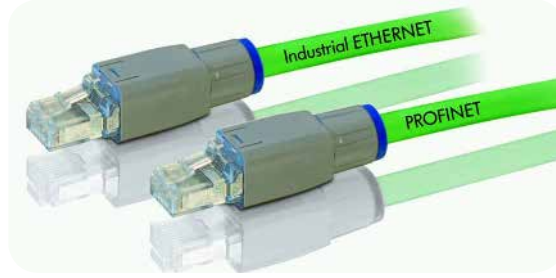

ENDÜSTRİYEL ETHERNET PLC, Kuplör, Arabirim, Konnektör, Switch...



Ürün Özellikleri :

Web-tabanlı / SNMP yönetimi, Yedekli 9 V ... 48 V DC güç kaynağı girişi
Fiber (SFP) mesafesi: 2km, 30km; DIP switch tanımlı alarm fonksiyonları; IP30,
Anti-şok / vibrasyon koruması ; aşırı gerilim / polarite koruması; çalışma sıcaklığı
0 °C ... +60 °C ve 40 °C ... +70 °C

Kullanım Avantajları :

Endüstriyel ortam için geliştirilmiş ekstra dayanımlı kasa, alarm rölesi ile scada üzerinden izleme, yedekli güç kaynak girişleri ile sistem riskini azaltma imkanı, tak/çıkart SFP modülleri ile her durumda müdahale edilebilir ve ortama göre geliştirilebilir; yönetilebilir ve Ring yedeklemesinde < 50ms sunan ve işlemlerin web tabanlı yapılmasına izin veren kullanıcı arabirimi. SNMP, QoS, VLAN, Port mirroring, Port trunking ve kablo test özellikleri.

Yazılım Özellikleri :

Yönetim: SNMP, Web, Telnet, Console, CLI
Yedekli: Xpress ring (<50ms toparlanma süresi), Jet ring, Coupling ring,
STP(standart köprüleme uyumlu) Port Trunking, Port mirroring (izleme ve diagnostik için), VLAN (802.1Q tag-tabanlı esnek ağ planlaması için), IGMP Snooping (multicast servisi), QoS, Flow Control ve daha fazlası



852-103 ve 852-104 hem cat hem de fiber bağlantıları ile iki yapı arasında geçiş sağlar. 2km ve 30km FSB modülleri cihaz üzerine istenildiği zaman takılabilir ve bir arza durumunda bir kaç saniye içerisinde değiştirilebilir.

852 serisi hem üst düzey hem de standart işlerde kullanılabilecek farklı özelliklerde ürünlere sahiptir.

852-111 ve 852-112 sıradan endüstriyel uygulamalar için geliştirilmiştir. 852-101-102-103-104 ise üst düzey haberleşme standartlarına ve yönetim özelliklerine sahiptir.

852-104 serisi ise yönetilebilir bir switch olup uzaktan yönetimli otomasyon sistemleri için çözümler sunar.

Yazılım

Ring yedekleme < 50ms,
Standart köprüleme için STP uyumluluğu
Multicast servisi için IGMP takibi (snooping),
izleme ve diagnostik amaçlı port aynalama,
Esnek ağ planlaması 802.1Q tag VLAN
802.1P CoS & IP ToS sinyali yönetimi ile yüksek hizmet kalitesi
Band genişliği yönetimi için hız limitleme,
yayın fırtına filtrelemesi
Uzaktan band içi yönetim SNMP/Telnet ,
Band dışı yönetim Seri Konsol Menü/CLI,
Hacker saldırılarına karşı yönetim erişim güvenliği

Donanım

Klemens ile yedekli güç girişi (9~48V DC)
Güç girişi kutup koruması
Titreşim/şok dayanımı
Mesafeye bağlı fiber esnekliği için SFP modülleri
Her türlü fiber optik destek (multi-mode, single-mode)
Anormal durum uyarıları için alarm rölesi
Alüminyum IP30 kasa

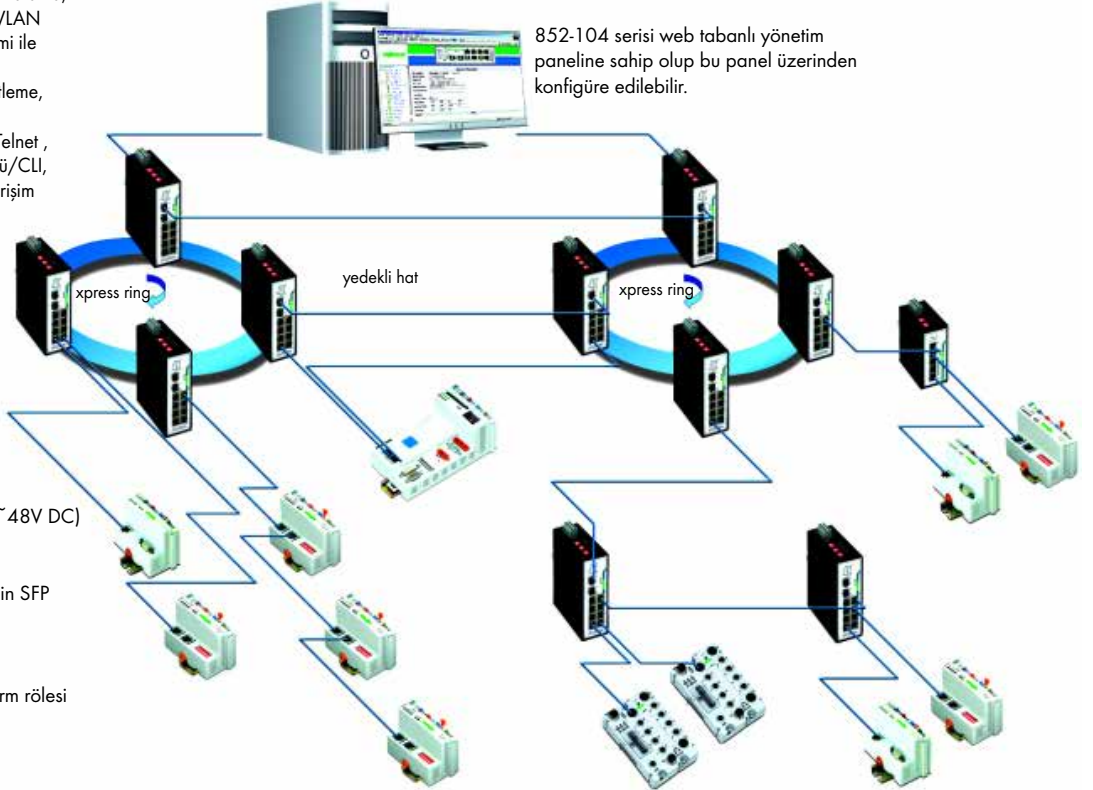

852-104 serisi web tabanlı yönetim paneline sahip olup bu panel üzerinden konfigüre edilebilir.

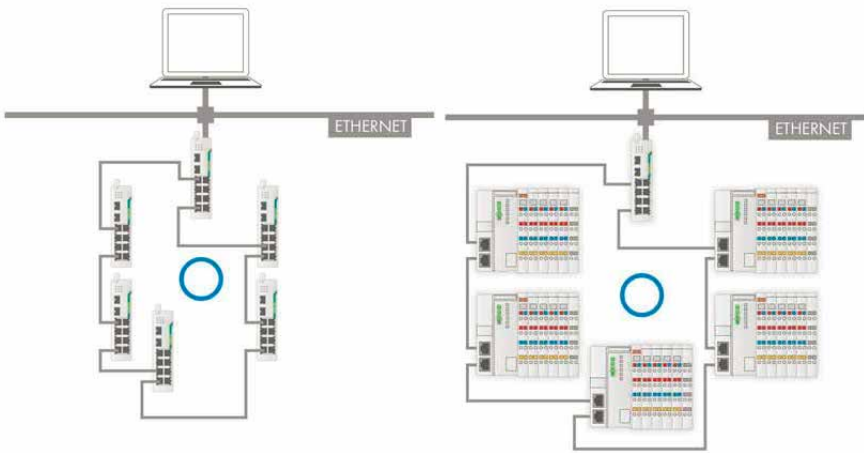

Basit ring topoloji

750-881 ile Basit ring topolojisi "Fast Aging Mode"

Hızlı Genişleme Ağacı

- En kısa yolu belirleyen bir standarttır
- Yedekli yolları iptal etmek için her hangi bir karmaşık topolojiyi kullanır
- Bir kesinti sırasında en iyi alternatif yolu seçer
- Anahtarlama için 1-3 sn arası gerekir

Jetring

- Fiziksel ring topolojilerinde kullanılan basit bir protokoldür.
- Konfgüsyon gerektirmez
- Otomatik olarak master belirler; mevcut network bağlantılarını iptal eder ve hata durumunda otomatik anahtarlama sağlar
- Anahtarlama için 300msn gerekir
- 750-88x kontrolörler ile Basit ring topolojisinde "Fast Aging Mode" da kullanılabilir

Xpress Ring

- Sadece Jetring gibi ring topolojileri için uygundur.
- Ring içerisindeki tüm bağlantı noktalarının protokolü desteklemesi gereklidir
- Requires an Bağlantıların açık konfigürasyonu gereklidir
- 50msn den kısa sürede anahtarlatabilir
- Yedekli çift ring sistemleri için uygun bir protokoldür. (coupling ring)

RÖLEDE 788 SERİSİ İLE MAKSİMUM KAZANÇ

- 1 ve 2 kontaklı röle çözümleri
- Komple soket, röle, klips ve etiketleme çözümünde en uygun fiyat garantisi
- 2 - 8 li köprü aralığında farklı seçenekler ile hem ortak uç hem de beslemenin bir ucunu köprüleyerek kablolama ve işçilikte inanılmaz tasarruf !
- Schrack marka RT serisi ile 10⁷ kere açma kapama ömürlü üst seviye röle kullanımı
- Yüksek gerektirmeyen röle soketleri ile işçilik ve malzeme tasarrufu

788-XXX

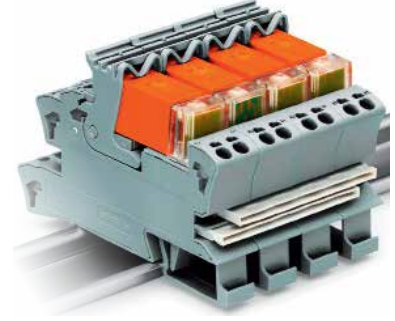

857 Serisi Fonksiyonel Zaman Röleleri



- 5 ayrı özellik ve fiyat aralığında
- Değiştirilebilir röleli ve SSR modüllü
- 16,8V ... 31,2V DC çalışma gerilimi, -25 ... +70 °C çalışma sıcaklığı ve 6mm genişliği ile zor ortamlar için
- Her bir noktada köprülenebilir ve ince röle modülü 857-304 ile aynı formda köprülenebilir.
- Bir modülde 6 zaman aralığı ve 14 fonksiyona kadar farklı özellikler sunar
- Yüksek gerektirmeyen CCS yay yapısı

PLC ARABİRİM MODÜLLERİ

- Siemens S7-300
- Siemens S7-400
- Schneider TSX37 (Micro)
- Schneider TSX57 (Premium)
- Schneider M340
- Schneider Quantum
- Rockwell Compact Logix
- Rockwell Control Logix
- GeFanuc 90-30 (Alspa 80-35)
- Wago I/O system 753

- 6mm yada 14mm röleler ile farklı boyut ve akım değerlerinde röle modülleri.
- Siemens, Schneider, WAGO, Rockwell PLC ler ile uyumlu kablolar.
Ters polarite, besleme hattı sigorta korumaları standarttır.
- Yaylı bağlantı ile yüksük, gevşeme ve bakım yok.
- Sadece 111mm uzunluğunda 16 lı konnektörlü röle modülü
- Fransa üretimi olup uzak doğu ürünü değildir.

704-

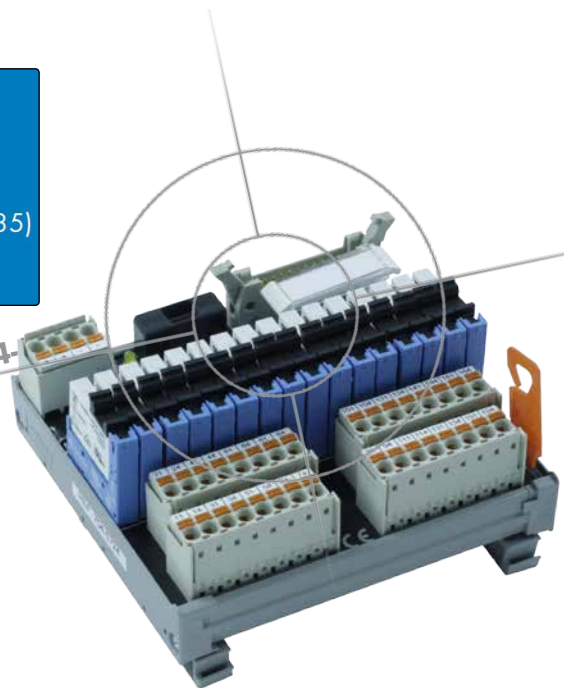

RÖLE ve AKSESUARLARI

Ürün Kodu	Açıklama	Paket	Birim Fiyat
SOKET, KLIPS ve RÖLE MODÜLÜ, 15 mm RÖLE, 1 ve 2 KONTAK , 8' Lİ KÖPRÜLENEBİLİR			
5119-9793	DC 24 V, 2x8 A çift kontak	1	5,85 €
5119-9795	DC 24 V, 1x16 A tek kontak	1	5,85 €
5119-9811	AC 230 V, 2x8 A çift kontak	1	7,95 €
5119-9813	AC 24 V, 2x8 A çift kontak	1	6,65 €
5119-9814	AC 24 V, 1x16 A tek kontak	1	6,65 €
788-353	DC 12 V, 1x16 A tek kontak, 120A / 50msn demeraj rölesi, göstergeli	1	15,30 €
788-354	DC 24 V, 1x16 A tek kontak, 120A / 20msn demeraj rölesi, göstergesiz	1	14,25 €
788-356	DC 24 V, 1x16 A tek kontak, 80A / 20msn demeraj rölesi, göstergesiz	1	12,20 €
788-357	DC 24 V, 1x16 A tek kontak, 165A / 20msn demeraj rölesi, göstergesiz	1	16,05 €
DURUM GÖSTERGELİ ve KORUMA DİYOTLU 8' Lİ KÖPRÜLENEBİLİR RÖLE MODÜLÜ, 15 mm RÖLE, 1 KONTAK			
788-303	DC 12 V, 1x16 A, soketli	1	7,60 €
788-304	DC 24 V, 1x16 A, soketli	1	7,40 €
788-305	DC 48 V, 1x16 A, soketli	1	9,75 €
788-306	DC 60 V, 1x16 A, soketli	1	10,25 €
788-307	DC 110 V, 1x16 A, soketli	1	9,75 €
788-391	DC 24V, 3A tek kontak, soketli, manuel çekirme, demiryolu uygulamaları için	1	13,00 €
788-506	AC 24 V, 1x16 A, soketli	1	9,75 €
788-507	AC 115 V, 1x16 A, soketli	1	9,25 €
788-508	AC 230 V, 1x16 A, soketli	1	8,70 €
DURUM GÖSTERGELİ ve KORUMA DİYOTLU 8' Lİ KÖPRÜLENEBİLİR RÖLE MODÜLÜ, 25 mm RÖLE, 1 KONTAK			
788-323	DC 12 V, 1x16 A, soketli	1	9,05 €
788-324	DC 24 V, 1x16 A, soketli	1	9,05 €
788-528	AC 230 V, 1x16 A, soketli	1	15,10 €
DURUM GÖSTERGELİ ve KORUMA DİYOTLU 8' Lİ KÖPRÜLENEBİLİR RÖLE MODÜLÜ, 15 mm RÖLE, 2 KONTAK			
788-311	DC 12 V, 2x8 A, soketli	1	7,55 €
788-312	DC 24 V, 2x8 A, soketli	1	7,55 €
788-313	DC 48 V, 2x8 A, soketli	1	9,75 €
788-314	DC 60 V, 2x8 A, soketli	1	9,75 €
788-315	DC 110 V, 2x8 A, soketli	1	9,75 €
788-390	DC 24V, 2x3A çift kontak, soketli, manuel çekirme, demiryolu uygulamaları için	1	13,85 €
788-512	AC 24 V, 2x8 A, soketli	1	9,75 €
788-515	AC 115 V, 2x8 A, soketli	1	10,75 €
788-516	AC 230 V, 2x8 A, soketli	1	9,25 €
DURUM GÖSTERGELİ ve KORUMA DİYOTLU 8' Lİ KÖPRÜLENEBİLİR RÖLE MODÜLÜ, 25 mm RÖLE, 2 KONTAK			
788-333	DC 12 V, 2x8 A, soketli	1	10,75 €
788-334	DC 24 V, 2x8 A, soketli	1	9,75 €
788-337	DC 110 V, 2x8 A, soketli	1	15,07 €
788-538	AC 230 V, 2x8 A, soketli	1	16,40 €
RÖLE SOKET - YEDEK RÖLE - AKSESUARLAR			
788-100	1 değiştirici kontak, 15 mm röleler için soket	1	3,49 €
788-101	1 değiştirici kontak, 25 mm röleler için soket	1	3,49 €
788-102	2 değiştirici kontak, 15 mm röleler için soket	1	3,49 €
788-103	2 değiştirici kontak, 25 mm röleler için soket	1	3,49 €
788-113	İzoleli itme tipi köprü çubuğu, 2 li, 18 A, açık gri	200	0,77 €
788-114	İzoleli itme tipi köprü çubuğu, 3 lü, 18 A, açık gri	100	1,15 €
788-115	İzoleli itme tipi köprü çubuğu, 4 lü, 18 A, açık gri	100	1,70 €
788-116	İzoleli itme tipi köprü çubuğu, 6 li, 18 A, açık gri	100	2,38 €
788-117	İzoleli itme tipi köprü çubuğu, 8 li, 18 A, açık gri	100	3,39 €
788-120	24VDC durum göstergesi + ters gerilim koruması	10	2,30 €
788-125	220VAC durum göstergesi + ters gerilim koruması	10	2,30 €
788-148	AC Röleler için 788 ve 858 serisi kullanımlı RC bastırma modülü	50	3,08 €
788-156	24VDC, 2 değiştirici kontak yedek röle	10	2,97 €
788-172	24VAC, 2 değiştirici kontak, yedek röle	10	4,75 €
788-180	220VAC, 2 değiştirici kontak, yedek röle	10	4,82 €
859-402	İzoleli itme tipi köprü çubuğu, 2 li, 18 A, açık gri, dahili bağlantılar için bitişik tip	200	0,36 €
PLC RÖLE, RAY TİPİ, 6 mm, TAKILABİLİR RÖLE, 6 A, 1 DEĞİŞTİRİCİ KONTAK			
857-150	DC 12 V, yedek röle	20	7,18 €
857-152	DC 24 V, yedek röle	20	6,05 €
857-155	DC 60 V, DC 110 V, DC 220 V, AC/DC 115 V, AC/DC 230 V yedek röle	20	10,20 €
857-303	DC 12 V, 17mA	1	16,40 €
857-304	DC 24 V, 10mA	1	9,20 €
857-305	DC 48 V, 6.5mA	1	18,35 €
857-306	DC 60 V, 5.2mA	1	19,37 €
857-354	AC/DC 24 V, 8mA	1	16,40 €



Röle + Soket



788-x0x
788-x1x



788-x2x
788-x3x

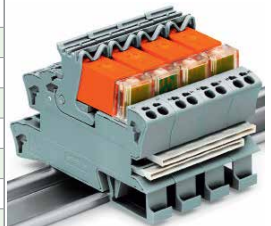

788-115 köprüleme

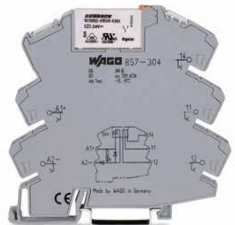

857-304

OPTOKUPLÖR MODÜLLERİ

Ürün Kodu	Açıklama	Paket	Birim Fiyat
857-357	AC/DC 115 V, 3.5mA	1	22,55 €
857-358	AC/DC 230 V, 3.5mA	1	15,40 €
857-1330	24V AC/DC, 4A, 2 röleli ve normalde açık kontaklı 6mm modül	1	42,03 €
RAY TİPİ 6 mm, LEHİMLİ RÖLE, 5 A, 1 DEĞİŞTİRİCİ KONTAK, VİBRASYONLU ORTAMLAR İÇİN ÖZEL			
859-303	DC 12 V	1	14,56 €
859-304	DC 24 V	1	8,50 €
859-354	AC/DC 24 V	1	14,56 €
859-356	60 VAC/DC slim röle	1	24,80 €
859-358	AC/DC 230 V	1	17,17 €
859-384	48 VDC slim röle, altın kaplama, demiryolu için	1	24,80 €
859-386	36 VDC slim röle, altın kaplama, demiryolu için	1	28,70 €
859-392	24 VDC slim röle, altın kaplama, demiryolu için	1	24,10 €
859-397	48 VDC slim röle, demiryolu için	1	27,68 €
859-399	110 VDC slim röle, demiryolu için	1	27,68 €
Farklı röle gerilim veya kontak tipleri için arka sayfadaki detaylı ürün tablosunu inceleyerek satış temsilcisinden bilgi alınız.			
4 KONTAK RAY TİPİ TAKILABİLİR RÖLE, 4x5 A			
858-100	Röle soketi, yaylı-yüksüksüz bağlantı, her kutup çift 1.5mm ² kabloya uygun	1	5,02 €
858-110	Klips, röle soketi için	1	0,36 €
858-150	24VDC, 4x5A kontak röle, manuel çekirtme, dahili LED, koruma diyod fonksiyonlu	1	4,35 €
858-151	220VAC, 4x5A kontak röle, manuel çekirtme, dahili LED fonksiyonlu	1	4,87 €
858-154	24VAC, 4x5A kontak röle, manuel çekirtme, dahili LED fonksiyonlu	1	5,02 €
858-158	120VAC, 4x5A kontak röle, manuel çekirtme, dahili LED fonksiyonlu	1	5,15 €
858-170	16,8 - 30VDC 4x5A kontak röle, manuel çekirtme, dahili LED fonksiyonlu	1	5,50 €
858-305	48VDC, 4x5A kontak röle, manuel çekirtme, dahili LED fonksiyonlu	1	15,10 €
858-307	110VDC, 4x5A kontak röle, manuel çekirtme, dahili LED fonksiyonlu	1	16,15 €
858-308	220VDC, 4x5A kontak röle, manuel çekirtme, dahili LED fonksiyonlu	1	19,75 €
858-354	24VAC, 4x5A kontak röle, manuel çekirtme, dahili LED fonksiyonlu, Demiryolu için	1	16,15 €
858-355	Altın kontaklı	1	19,50 €
OPTOKUPLÖR MODÜLLERİ - 6mm RAY TİPİ , Lehimli			
859-402	İzoleli itme tipi köprü çubuğu, 2 sıralı, 18 A, açık gri	200	0,36 €
859-403	İzoleli itme tipi köprü çubuğu, 3 sıralı, 18 A, açık gri	200	0,46 €
859-404	İzoleli itme tipi köprü çubuğu, 4 sıralı, 18 A, açık gri	200	0,56 €
859-405	İzoleli itme tipi köprü çubuğu, 5 sıralı, 18 A, açık gri	200	0,82 €
859-406	İzoleli itme tipi köprü çubuğu, 6 sıralı, 18 A, açık gri	100	0,87 €
859-407	İzoleli itme tipi köprü çubuğu, 7 sıralı, 18 A, açık gri	100	0,97 €
859-408	İzoleli itme tipi köprü çubuğu, 8 sıralı, 18 A, açık gri	100	1,08 €
859-409	İzoleli itme tipi köprü çubuğu, 9 sıralı, 18 A, açık gri	100	1,31 €
859-410	İzoleli itme tipi köprü çubuğu, 10 sıralı, 18 A, açık gri	100	1,75 €
859-402/000-006	İzoleli itme tipi köprü çubuğu, 2 sıralı, 18 A, mavi	100	0,37 €
859-410/000-006	İzoleli itme tipi köprü çubuğu, 10 sıralı, 18 A, mavi	100	1,60 €
859-500	Test pini, 1 mm çap, test fişine lehimlemek için test kablosu	1	4,20 €
859-525	Optokuplör ve ince röleler için ayırma/sonlandırma plakası, gri	100	0,31 €
859-702	Giriş: DC 5 V, çıkış: DC 24 V / 0.5 A, 25 kHz, negatif anahtarlama	1	31,70 €
859-706	Giriş: DC 24 V, çıkış: DC 5 V / 0.5 A, 25 kHz, negatif anahtarlama	1	29,45 €
859-707	Giriş: 24 DC, çıkış: 12 DC / 500 mA, negatif anahtarlama	1	29,20 €
859-708	Giriş: DC 24 V, çıkış: DC 24 V / 0.5 A, 25 kHz, negatif anahtarlama	1	29,45 €
859-710	Giriş: 230 AC, çıkış: 5 DC / 500 mA, negatif anahtarlama	1	34,85 €
859-711	Giriş: 230 VAC, çıkış: 12 VDC / 500 mA, negatif anahtarlama	1	34,85 €
859-712	Giriş: AC 230 V, çıkış: DC 24 V / 0.5 A, negatif anahtarlama	1	35,75 €
859-720	Giriş: DC 24 V, çıkış: DC 24 V / 3 A, negatif anahtarlama	1	27,90 €
859-730	Giriş: DC 24 V, çıkış: DC 24 V / 3 A	1	36,20 €
859-732	Giriş: DC 24 V, çıkış: DC 3-30 V / 500 mA, 1,5kHz, Changeover kontaklı	1	35,65 €
859-734	Giriş: DC 24 V, çıkış: AC 24 - 260 V / 500 mA, sıfır voltaj geçişi	1	45,10 €
859-737	Giriş: DC 24 V, çıkış: DC 3 - 30 V / 5 A	1	37,95 €
859-738	Giriş: DC 5 V, çıkış: DC 3 - 30 V / 5 A	1	37,95 €
859-739	Giriş: DC 12 V, çıkış: DC 3 - 30 V / 5 A	1	37,95 €
859-744	Giriş: DC 12 - 48 V, çıkış: DC 3 - 53 V / 4 A	1	32,80 €
859-750	Giriş: DC 5 V, çıkış: DC 5 V / 500 mA, 10kHz	1	32,60 €
859-751	Giriş: DC 5 V, çıkış: DC 12 V / 500 mA, 10kHz	1	32,60 €
859-798	Giriş: 12 VDC, çıkış: 24 VD / 100 mA, pozitif anahtarlama	1	15,40 €

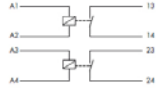

857-1330 ile tek gövdede iki slim röle

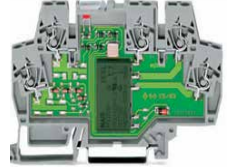

859-304 lehimli röle ile vibrasyonlu alanlarda kesin çözüm



858-304



858-100



859-712



859-772

SOLID STATE RÖLELER

Ürün Kodu	Açıklama	Paket	Birim Fiyat
859-752	Giriş: DC 5 V, Çıkış: DC 24 V / 0.5 A, 10 kHz, pozitif anahtarlama	1	31,05 €
859-753	Giriş: DC 5 V, Çıkış: DC 24 V / 100 mA, 100kHz	1	32,80 €
859-755	Giriş: DC 24 V, Çıkış: DC 5 V / 100 mA, 100kHz	1	32,80 €
859-756	Giriş: DC 24 V, Çıkış: DC 5 V / 0.5 A, 10kHz, pozitif anahtarlama	1	28,30 €
859-758	Giriş: DC 24 V, Çıkış: DC 24V / 0.5A, 10 kHz, pozitif anahtarlama	1	28,30 €
859-759	Giriş: 24 DC, Çıkış: 24 DC/ 100 mA, pozitif anahtarlama	1	32,00 €
859-760	Giriş: AC 24 V, Çıkış: AC 24 - 260 V / 500 mA, Sıfır voltaj geçişli	1	45,10 €
859-761	Giriş: 24 VDC, Çıkış: 3-30 VDC/ 3A, pozitif anahtarlama	1	37,40 €
859-772	Giriş: AC 230 V, Çıkış: DC 24 V / 0.5 A, pozitif anahtarlama	1	35,72 €
859-794	Giriş: DC 16-30 V, Çıkış: DC 16-60 V, 100 mA	1	15,00 €
859-795	Giriş: DC 5 V, Çıkış: DC 24 V / 100 mA	1	25,45 €
859-796	Giriş: DC 24 V, Çıkış: DC 24 V / 100 mA	1	25,45 €



859-7xx



857-704



857-7XX

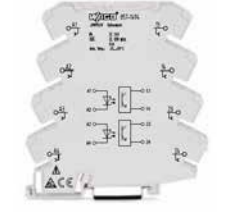

857-1494

SOLID STATE RÖLELER 6mm ve 15mm, Soket Tipi

788-700	Giriş: 24 V DC Çıkış: 0 V ... 24 V DC / 3.5 A	1	27,80 €
788-701	Giriş: 24 V DC Çıkış: 0 V ... 24 V DC / 5 A	1	32,20 €
788-720	Giriş: 24 V DC Çıkış: 24 V ..240 V AC / 1 A	1	29,75 €
857-704	Giriş: 24 V DC Çıkış: 0 V ... 48 V DC / 0.1 A	1	23,20 €
857-707	Giriş: 115 V AC/DC Çıkış: 0 V... 48 V DC / 0.1 A	1	27,90 €
857-708	Giriş: 230 V AC/DC Çıkış: 0 V ... 48 V DC / 0.1 A	1	28,45 €
857-714	Giriş: 24 V DC Çıkış: 24 V .240 V AC / 1 A	1	32,70 €
857-717	Giriş: 115 V AC/DC Çıkış: 24 V .240 V AC / 1 A	1	36,80 €
857-718	Giriş: 230 V AC/DC Çıkış: 24 V .240 V AC / 1 A	1	37,25 €
857-724	Giriş: 24 V DC Çıkış: 0 V ... 24 V DC / 2 A	1	28,70 €
857-724/001	Giriş: 24 V DC Çıkış: 0 V ... 24 V DC / 2 A	1	23,05 €
857-727	Giriş: 115 V AC/DC Çıkış: 0 V ... 24 V DC / 2 A	1	35,20 €
857-728	Giriş: 230 V AC/DC Çıkış: 0 V ... 24 V DC / 2 A	1	36,45 €
857-1430	Giriş: 24 V DC Çıkış: 3 V ... 30 V DC / 3 A, 2 Optokuplör	1	70,75 €
857-1432	Giriş: 24VDC Çıkış: 24VDC 0.5A, 2 değişken kontaklı Optokuplör Modül	1	74,85 €
857-1494	Giriş: 24 V DC Çıkış: 9 V ... 60 V DC / 0.1 A, 2 Optokuplör	1	30,75 €

PLC ADAPTÖRÜ

857-980	Analog çeviriciler için adaptör, 16'lı flat kablo ile kullanılır	1	56,40 €
857-981	Röleler için giriş adaptörü, 14'lü flat kablo ile kullanılır	1	53,80 €
857-982	Röleler için çıkış adaptörü, 14'lü flat kablo ile kullanılır	1	53,80 €
857-986	Röleler için giriş adaptörü, 15'li D-sub kablo ile kullanılır	1	53,80 €



857-981

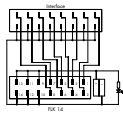

857-982

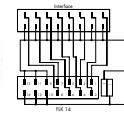



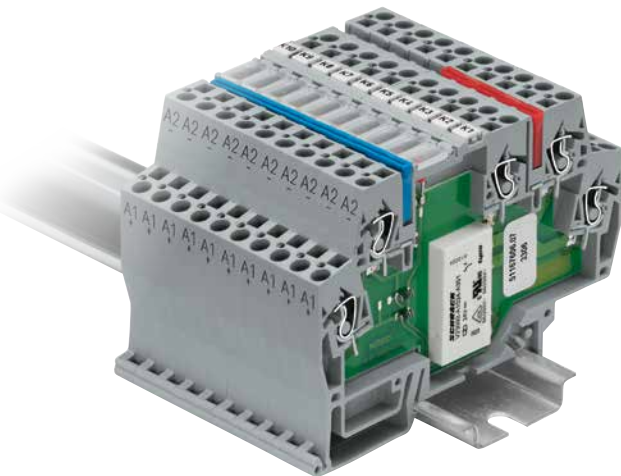
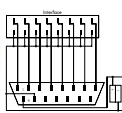







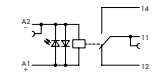

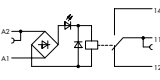

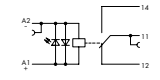
857-986

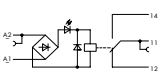

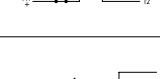
859 Serisi Özellikler / Yararları:

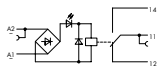
- 6 mm genişlikte
- 10' lu köprüleme imkanı
- LED ve koruma fonksiyonları
- Yüksek vibrasyonlu ortamlarda güvenli çalışma imkanı sunar
- Tak/çıkart röleli ürünlere göre çok daha uzun ömür sunar
- Demiryolu için olan modelleri vardır

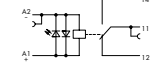
RAY MONTAJLI LEHİMLİ TİP RÖLE MODÜLLERİ, 859 SERİSİ

Tanım			Ürün No	Giriş Gerilimi V_N	Çıkış Gerilim Aralığı	Maks. Sürekli Akım
1 Değişken kontaklı röle			859-302 859-303 859-304 859-305 859-306 859-307 859-308	5 V DC 12 V DC 24 V DC 48 V DC 60 V DC 110 V DC 220 V DC	250 V AC	5 A
1 Değişken kontaklı röle			859-353 859-354 859-355 859-357 859-358	12 V AC/DC 24 V AC/DC 48 V AC/DC 115 V AC/DC 230 V AC/DC	250 V AC	5 A
1 Değişken kontaklı röle, altın kontaklı			859-314	24 V DC	36 V DC *	50 mA*
1 Değişken kontaklı röle, altın kontaklı, artırılmış giriş gerilim ve sıcaklık aralıklı			859-392 859-386 859-384 859-317	24 V DC 36 V DC 48 V DC 115 V DC	36 V DC *	50 mA*
1 Değişken kontaklı röle, altın kontaklı			859-359	230 V AC	36 V DC *	50 mA*
1 Değişken kontaklı röle, altın kontaklı			859-360	115 V AC	36 V DC *	50 mA*
1 Değişken kontaklı röle, altın kontaklı			859-318	220 V DC	36 V DC *	50 mA*
1 Değişken kontaklı röle, altın kontaklı			859-367	115 V AC	250 V AC	5 A
1 Değişken kontaklı röle, özel turn-on ve turn-off eşik değeri			859-368	230 V AC	115 V AC	5 A
1 Değişken kontaklı röle, artırılmış giriş gerilim ve sıcaklık aralıklı			859-390	24 V DC	250 V AC	3 A
1 Değişken kontaklı röle, artırılmış giriş gerilim ve sıcaklık aralıklı			859-391	110 V DC	250 V AC	3 A
1 Değişken kontaklı röle, artırılmış giriş gerilim ve sıcaklık aralıklı			859-398 859-394 859-397 859-393 859-399	24 V DC 36 V DC 48 V DC 72 V DC 110 V DC	250 V AC	3 A

* Altın kaplamanın zarar görmemesi için burada verilen değerlerin aşılmaması gereklidir.
Yüksek anahtarlama güçleri altın kaplamanın buharlaşmasına sebep olur. Sonuç olarak ark oluşabilir.

RAY MONTAJLI LEHİMLİ TİP OPTOKUPLÖR MODÜLLERİ

Tanım			Ürün No	Giriş Gerilimi V_N	Çıkış Gerilim Aralığı	Maks. Sürekli Akım
Optokuplör Demiryolları için geniş gerilim ve sıcaklık aralığı sağlar			859-791 859-794	24 V DC 24 V DC	7 V ... 60 V DC 9 V ... 60 V DC	100 mA 100 mA
Optokuplör			859-796	24 V DC	3 V ... 30 V DC	100 mA
Optokuplör			859-795	5 V DC	3 V ... 30 V DC	100 mA
Optokuplör, Negatif anahtarlama			859-720	24 V DC	10 V ... 30 V DC	3 A
Optokuplör,			859-730	24 V DC	3 V ... 30 V DC	3 A
Optokuplör			859-740	24 V DC	3 V ... 30 V DC	3 A
Optokuplör			859-744	12 V ... 48 V DC	3 V ... 53 V DC	4 A
Optokuplör, Pozitif anahtarlama, yüksek giriş frekansı ve gerilimi ile 100 Hz, / 270 V AC			859-772	230 V AC	20 V ... 30 V DC	500 mA
Optokuplör, Negatif anahtarlama			859-712	24 V DC	20 V ... 30 V DC	500 mA
Optokuplör, Negatif anahtarlama			859-702	5 V DC	20 V ... 30 V DC	500 mA
Optokuplör, Negatif anahtarlama			859-708	24 V DC	20 V ... 30 V DC	500 mA
Optokuplör, Negatif anahtarlama			859-706	24 V DC	4 V ... 6.25 V DC	500 mA
Optokuplör, Pozitif anahtarlama			859-752	5 V DC	20 V ... 30 V DC	500 mA
Optokuplör, Pozitif anahtarlama			859-758	24 V DC	20 V ... 30 V DC	500 mA
Optokuplör, Pozitif anahtarlama			859-756	24 V DC	4 V ... 6.25 V DC	500 mA
Optokuplör			859-902	5 V DC	24 V ... 260 V DC	500 mA

TESİSAT TİPİ RÖLE ve ANAHTAR MODÜLLERİ

Ürün Kodu	Açıklama	Paket	Birim Fiyat
TESİSAT TİPİ RÖLELER			
789-320	DC 24 V, 1X16 A, 120A / 50msn demeraj kapasiteli, flouresant yüklerine uygun	1	35,90 €
789-321	AC 230 V, 1x16 A, 120A / 50msn demeraj kapasiteli, flouresant yüklerine uygun	1	52,80 €
789-520	AC 24 V, 1x16 A, 120A / 50msn demeraj kapasiteli, flouresant yüklerine uygun	1	44,35 €
RAY TİPİ MANUEL ANAHTARLAMALI RÖLE YADA BUTONLAR			
788-515	AC 115 V, 2x8 A	1	10,75 €
788-516	AC 230 V, 2x8 A	1	9,25 €
789-304	DC 24 V, 1X16 A	1	36,55 €
789-312	DC 24 V, 2x16 A	1	44,35 €
789-313	DC 48 V, 2x16 A	1	46,50 €
789-315	DC 110 V, 2x16 A	1	47,50 €
789-326	DC 24 V, 1X16 A, 120A / 50msn demeraj kapasiteli, flouresant yüklerine uygun, Otomatik - 0 - Manuel çalıştırma seçeneekli	1	42,80 €
789-352	DC 24 V, 4x4 AC / 4X3 ADC	1	77,10 €
789-504	AC 24 V, 1x16 A	1	40,35 €
789-508	AC 230 V, 1x16 A	1	45,40 €
789-512	AC 24 V, 2x16 A	1	46,75 €
789-515	AC 115 V, 2x16 A	1	47,50 €
789-516	AC 230 V, 2x16 A	1	47,50 €
789-551	AC/DC 12 V, 4x4 AC / 4X3 ADC	1	82,90 €
789-552	AC/DC 24 V, 4x4 AC / 4X3 ADC	1	82,90 €
789-800	Manuel anahtarlama modülü, kontak değıştirici, rezistif yüklerde 10A, motor yüklerinde 4A kapasiteli	1	36,95 €
789-801	Manuel anahtarlama modülü, aç/kapa, rezistif yüklerde 16A, motor yüklerinde 4A kapasiteli	1	36,95 €
789-802	Manuel anahtarlama modülü, 2 kutuplu, aç/kapa, rezistif yüklerde 16A, motor yüklerinde 4A kapasiteli	1	40,15 €
789-804	Manuel anahtarlama modülü, basma butonlu, rezistif yüklerde 16A, motor yüklerinde 4A kapasiteli	1	38,05 €



789-320, 24VDC için



789-321, 230VAC için



789-326, 24VDC için

789 Serisi Özellikler / Faydalar:

- 2 açma ya da 2 kapama kontağına ya da 17.5mm modül içerisinde 4 kapama kontağına sahip olabilir.
- Tarak köprüler ile her katta köprülenebilir
- Standart klemens etiketlemesi ile kullanılabilir
- Net olarak gösterilen bağlantı noktaları
- LED ile anahtarlama durumunun net gösterimi
- Kat panoları için korunaklı ve standartlara uygun modül yapısı



789-800



789-801 ve 802



789-804



Klemens etiketlemesi ile uyumlu olup WMB etiketler ile kullanılır.



Köprüleme ile pano montajında kolaylıklar sağlar



Yüksük gerektirmeden montaj yapabilirsiniz. Tüm bağlantılar bakımsız WAGO yaylı bağlantıları ile yapılır

PLC ARABİRİM MODÜLLERİ SIEMENS S7-300

	PLC			Soketli PLC Kablosu			Uyumlu Arabirimler (Giriş/Çıkış)						
	PLC I/O Kartları		Parça No	Tip	Adet	Giriş	Adet	Opto	Adet	Röle	Adet	Açıklama	
CPU	6ES7 312-5BD01-0AB0	10 DI 6 DO	706-2300 / 307-XXX	Kablo S7-300 T10E6S	1	T16ES	1			T8S	1		
	6ES7 312-5BE03-0AB0	10 DI 6 DO	706-2300 / 307-XXX	Kablo S7-300 T10E6S	1	T16ES	1			T8S	1		
	6ES7 313-5BE01-0AB0	16 DI 16 DO	706-2300 / 301-XXX	Kablo S7-300 2xT16ES	1	T16ES	1	T16EO	1		T16S	1	
		8 DI 5 AI/2 AO	706-2300 / 701-XXX	Kablo S7-300 T8EA7	1	T8ES A8TSX	1 1						
	6ES7 313-5BF03-0AB0	16 DI 16 DO	706-2300 / 301-XXX	Kablo S7-300 2xT16ES	1	T16ES	1	T16EO	1		T16S	1	
		8 DI 5 AI/2 AO	706-2300 / 701-XXX	Kablo S7-300 T8EA7	1	T8ES A8TSX	1 1						
	6ES7 313-6BE01-0AB0	16 DI 16 DO	706-2300 / 301-XXX	Kablo S7-300 2xT16ES	1	T16ES	1	T16EO	1		T16S	1	
	6ES7 313-6BF03-0AB0	16 DI 16 DO	706-2300 / 301-XXX	Kablo S7-300 2xT16ES	1	T16ES	1	T16EO	1		T16S	1	
	6ES7 313-6CE01-0AB0	16 DI 16 DO	706-2300 / 301-XXX	Kablo S7-300 2xT16ES	1	T16ES	1	T16EO	1		T16S	1	
	6ES7 313-6CF03-0AB0	16 DI 16 DO	706-2300 / 301-XXX	Kablo S7-300 2xT16ES	1	T16ES	1	T16EO	1		T16S	1	
	6ES7 314-6BF01-0AB0	16 DI 16 DO	706-2300 / 301-XXX	Kablo S7-300 2xT16ES	1	T16ES	1	T16EO	1		T16S	1	
		8 DI 5 AI/2 AO	706-2300 / 701-XXX	Kablo S7-300 T8EA7ES	1	T8ES A8TSX	1 1		1				
	6ES7 314-6BG03-0AB0	16 DI 16 DO	706-2300 / 301-XXX	Kablo S7-300 2xT16ES	1	T16ES	1	T16EO	1		T16S	1	
		8 DI 5 AI/2 AO	706-2300 / 701-XXX	Kablo S7-300 T8EA7	1	T8ES A8TSX	1 1						
6ES7 314-6CF01-0AB0	16 DI 16 DO	706-2300 / 301-XXX	Kablo S7-300 2xT16ES	1	T16ES	1	T16EO	1		T16S	1		
	8 DI 5 AI/2AO	706-2300 / 701-XXX	Kablo S7-300 T8EA7	1	T8ES A8TSX	1 1							
6ES7 314-6CG03-0AB0	16 DI 16 DO	706-2300 / 301-XXX	Kablo S7-300 2xT16ES	1	T16ES	1	T16EO	1		T16S	1		
	8 DI 5 AI/2 AO	706-2300 / 701-XXX	Kablo S7-300 T8EA7	1	T8ES A8TSX	1 1							
DI	6ES7 321-1BH02-0AA0	16 DI	706-2300 / 300-XXX	Kablo S7-300 T16ES	1	T16ES	1	T16EO	1				
	6ES7 321-1BH10-0AA0	16 DI	706-2300 / 300-XXX	Kablo S7-300 T16ES	1	T16ES	1	T16EO	1				
	6ES7 321-1BH80-0AA0	16 DI	706-2300 / 300-XXX	Kablo S7-300 T16ES	1	T16ES	1	T16EO	1				
	6ES7 321-1BL00-0AA0	32 DI	706-2300 / 301-XXX	Kablo S7-300 2xT16ES	1	T16ES	2	T16EO	2				
	6ES7 321-1BL80-0AA0	32 DI	706-2300 / 301-XXX	Kablo S7-300 2xT16ES	1	T16ES	2	T16EO	2				
	6ES7 321-1BP00-0AA0	64 DI	706-2300 / 100-XXX	Kablo S7-300 2xT16E	2	T16ES	4	T16EO	4				
	6ES7 321-1CH00-0AA0	16 DI	706-2300 / 306-XXX	Kablo S7-300 2xT8ESHT	1	T16ESHT	2					$U_{in} = 24/48 \text{ VAC/DC}$ $U_{in} = 48-125 \text{ VDC}$	
	6ES7 321-1CH20-0AA0	16 DI	706-2300 / 304-XXX	Kablo S7-300 T16ESHT1	1	T16ESHT	1						
	6ES7 321-1CH80-0AA0	16 DI	706-2300 / 306-XXX	Kablo S7-300 2xT8ESHT	1	T16ESHT	2						
	6ES7 321-1EL00-0AA0	32 DI	706-2300 / 306-XXX	Kablo S7-300 2xT8ESHT	1	T16ESHT	2					$U_{in} = 120 \text{ VAC}$	
	6ES7 321-1FH00-0AA0	16 DI	706-2300 / 102-XXX	Kablo S7-300 T16EHT	1	T16ESHT	1					$U_{in} = 120/230 \text{ VAC}$	
	6ES7 321-1FF01-0AA0	8 DI	706-2300 / 103-XXX	Kablo S7-300 T8ESHT	1	T8ESHT	1					$U_{in} = 120/230 \text{ VAC}$	
	6ES7 321-1FF10-0AA0	8 DI	706-2300 / 305-XXX	Kablo S7-300 T8ESHT1	1	T16ESHT	1					$U_{in} = 120/230 \text{ VAC}$	
	6ES7 321-1FF81-0AA0	8 DI	706-2300 / 103-XXX	Kablo S7-300 T8ESHT	1	T8ESHT	1						
	6ES7 321-7BH01-0AA0	16 DI	706-2300 / 101-XXX	Kablo S7-300 T16E	1	T16ES	1						
	6ES7 321-7BH80-0AA0	16 DI	706-2300 / 101-XXX	Kablo S7-300 T16E	1	T16ES	1						

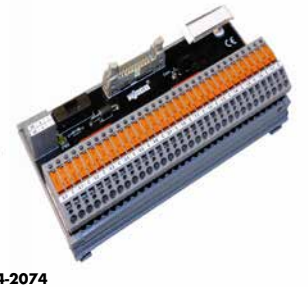

PLC ARABİRİM MODÜLLERİ SIEMENS S7-300

	PLC			Soketli PLC Kablosu			Uyumlu Arabirimler (Giriş/Çıkış)						
	PLC I/O Kartları			Parça No	Tip	Adet	Giriş	Adet	Opto	Adet	Röle	Adet	Açıklama
DO	6ES7 322-1BF01-0AA0	8	DO	706-2300 / 201-XXX	Kablo S7-300 T8S	1	T8ES	1			T8S	1	U _{out} = 24 VDC
	6ES7 322-1BH01-0AA0	16	DO	706-2300 / 300-XXX	Kablo S7-300 T16ES	1	T16ES	1			T16S	1	
	6ES7 322-1BH10-0AA0	16	DO	706-2300 / 300-XXX	Kablo S7-300 T16ES	1	T16ES	1			T16S	1	
	6ES7 322-1BH80-0AA0	16	DO	706-2300 / 300-XXX	Kablo S7-300 T16ES	1	T16ES	1			T16S	1	
	6ES7 322-1BL00-0AA0	32	DO	706-2300 / 301-XXX	Kablo S7-300 2xT16ES	1	T16ES	2			T16S	2	
	6ES7 322-1BP00-0AA0	64	DO	706-2300 / 200-XXX	Kablo S7-300 2xT16S	2	T16ES	4			T16S	4	
	6ES7 322-1CF00-0AA0	8	DO	706-2300 / 303-XXX	Kablo S7-300 T8ESHT	1	T8ESHT	1					U _{out} = 48...125 VDC
	6ES7 322-1CF80-0AA0	8	DO	706-2300 / 303-XXX	Kablo S7-300 T8ESHT	1	T8ESHT	1					U _{out} = 48...125 VDC
	6ES7 322-1EH01-0AA0	16	DO	706-2300 / 300-XXX	Kablo S7-300 T16ES	1	T16ES	1			T16S	1	
	6ES7 322-1FL00-0AA0	32	DO	706-2300 / 304-XXX	Kablo S7-300 T16ESHT1	2	T16ESHT	2					U _{out} = 120/230 VAC
	6ES7 322-1FH00-0AA0	16	DO	706-2300 / 304-XXX	Kablo S7-300 T16ESHT1	1	T16ESHT	1					U _{out} = 120/230 VAC
	6ES7 322-1FF01-0AA0	8	DO	706-2300 / 303-XXX	Kablo S7-300 T8ESHT	1	T8ESHT	1					U _{out} = 120/230 VAC
	6ES7 322-1FF80-0AA0	8	DO	706-2300 / 303-XXX	Kablo S7-300 T8ESHT	1	T8ESHT	1					U _{out} = 120/230 VAC
	6ES7 322-1HF01-0AA0	8	DO	706-2300 / 203-XXX	Kablo S7-300 T8SHT	1	T8ESHT	1					U _{out} = 230 VAC
	6ES7 322-1HF10-0AA0	8	DO	706-2300 / 205-XXX	Kablo S7-300 T8SHT2	1	T16ESHT	1					U _{out} = 230 VAC
	6ES7 322-1HH01-0AA0	16	DO	706-2300 / 202-XXX	Kablo S7-300 T16SHT	1	T16ESHT	1					U _{out} = 120/230 VAC
	6ES7 322-5FF00-0AA0	8	DO	706-2300 / 305-XXX	Kablo S7-300 T8ESHT1	1	T16ESHT	1					U _{out} = 120/230 VAC
	6ES7 322-5GH00-0AA0	16	DO	706-2300 / 306-XXX	Kablo S7-300 2xT8ESHT	1	T16ESHT	2					U _{out} = 24/48 VAC/DC
6ES7 322-5HF00-0AA0	8	DO	706-2300 / 204-XXX	Kablo S7-300 T8SHT1	1	T16ESHT	1					U _{out} = 230 VAC	
6ES7 322-8BF00-0AB0	8	DO	706-2300 / 201-XXX	Kablo S7-300 T8S	1	T8ES	1			T8S	1		
6ES7 322-8BH01-0AA0	16	DO	706-2300 / 209-XXX	Kablo S7-300 T16S	1	T16ES	1			T16S	1		
DI/DO	6ES7 323-1BH01-0AA0	8 DI 8 DO		706-2300 / 302-XXX	Kablo S7-300 T8ET8S	1	T8ES	1			T8S	1	
	6ES7 323-1BL00-0AA0	16 DI 16 DO		706-2300 / 301-XXX	Kablo S7-300 2xT16ES	1	T16ES	1	T16EO 1		T16S	1	
	6ES7 327-1BH00-0AB0	8 DI 8 DO		706-2300 / 302-XXX	Kablo S7-300 T8ET8S	1	T8ES	1			T8S	1	
AI	6ES7 331-1KF01-0AB0	8	AI	706-2300 / 402-XXX	Kablo S7-300 A8EI	1	A8ES	1					Akım
	6ES7 331-1KF01-0AB0	8	AI	706-2300 / 403-XXX	Kablo S7-300 A8EU	1	A8ES	1					Gerilim
	6ES7 331-7HF01-0AB0	8	AI	706-2300 / 400-XXX	Kablo S7-300 A8E	1	A8ES	1					
	6ES7 331-7KB02-0AB0	2	AI	706-2300 / 401-XXX	Kablo S7-300 A2E	1	A4ES	1					
	6ES7 331-7KB81-0AB0	2	AI	706-2300 / 401-XXX	Kablo S7-300 A2E	1	A4ES	1					
	6ES7 331-7KF02-0AB0	8	AI	706-2300 / 400-XXX	Kablo S7-300 A8E	1	A8ES	1					
	6ES7 331-7NF00-0AB0	8	AI	706-2300 / 404-XXX	Kablo S7-300 A8EI1	1	A8ES	1					Akım
	6ES7 331-7NF00-0AB0	8	AI	706-2300 / 405-XXX	Kablo S7-300 A8EU1	1	A8ES	1					Gerilim
	6ES7 331-7NF10-0AB0	8	AI	706-2300 / 406-XXX	Kablo S7-300 A8EI2	1	A8ES	1					Akım
	6ES7 331-7NF10-0AB0	8	AI	706-2300 / 407-XXX	Kablo S7-300 A8EU2	1	A8ES	1					Gerilim
	6ES7 331-7PF01-0AB0	8	AI	706-2300 / 408-XXX	Kablo S7-300 2xA4E	1	A8ES	2					
	6ES7 331-7RD00-0AB0	4	AI	706-2300 / 409-XXX	Kablo S7-300 A4EP	1	A4ES	1					Pasif Sensör
	6ES7 331-7RD00-0AB0	4	AI	706-2300 / 410-XXX	Kablo S7-300 A4EA	1	A4ES	1					Aktif Sensör
	6ES7 331-7SF00-0AB0	8	AI	706-2300 / 400-XXX	Kablo S7-300 A8E	1	A8ES	1					Termokupl
6ES7 331-7TF00-0AB0	8	AI	706-2300 / 400-XXX	Kablo S7-300 A8E	1	A8ES	1						
AO	6ES7 332-5HB01-0AB0	2	AO	706-2300 / 500-XXX	Kablo S7-300 A4SI	1	A4ES	1					Akım
	6ES7 332-5HB01-0AB0	2	AO	706-2300 / 501-XXX	Kablo S7-300 A4SU	1	A4ES	1					Gerilim
	6ES7 332-5HB81-0AB0	2	AO	706-2300 / 500-XXX	Kablo S7-300 A4SI	1	A4ES	1					Akım
	6ES7 332-5HB81-0AB0	2	AO	706-2300 / 501-XXX	Kablo S7-300 A4SU	1	A4ES	1					Gerilim
	6ES7 332-5HD01-0AB0	4	AO	706-2300 / 500-XXX	Kablo S7-300 A4SI	1	A4ES	1					Akım
	6ES7 332-5HD01-0AB0	4	AO	706-2300 / 501-XXX	Kablo S7-300 A4SU	1	A4ES	1					Gerilim
	6ES7 332-5HF00-0AB0	8	AO	706-2300 / 502-XXX	Kablo S7-300 A8SI	1	A8ES	1					Akım
	6ES7 332-5HF00-0AB0	8	AO	706-2300 / 503-XXX	Kablo S7-300 A8SU	1	A8ES	1					Gerilim
	6ES7 332-5RD00-0AB0	4	AO	706-2300 / 504-XXX	Kablo S7-300 A4S	1	A4ES	1					
	6ES7 332-7ND02-0AB0	4	AO	706-2300 / 500-XXX	Kablo S7-300 A4SI	1	A4ES	1					Akım
	6ES7 332-7ND02-0AB0	4	AO	706-2300 / 501-XXX	Kablo S7-300 A4SU	1	A4ES	1					Gerilim
	6ES7 332-8TF00-0AB0	8	AO	706-2300 / 400-XXX	Kablo S7-300 A8E	1	A8ES	1					
AI/AO	6ES7 334-0CE01-0AB0	4 AI+ 2 AO		706-2300 / 601-XXX	Kablo S7-300 A6ESI	1	A8ES	1					Akım
	6ES7 334-0CE01-0AB0	4 AI+ 2 AO		706-2300 / 602-XXX	Kablo S7-300 A6ESU	1	A8ES	1					Gerilim
	6ES7 334-0KE00-0AB0	4 AI+ 2 AO		706-2300 / 600-XXX	Kablo S7-300 A4ES	1	A4ES	1					Gerilim
SAFETY	6ES7 326-2BF01-0AB0	10	DO	706-2300 / 207-XXX	Kablo S7-300 2xT5S	1	T8ES	2			T8S	2	
	6ES7 326-2BF10-0AB0	10	DO	706-2300 / 207-XXX	Kablo S7-300 2xT5S	1	T8ES	2			T8S	2	
	6ES7 326-1BK01-0AB0	24	DI	706-2300 / 104-XXX	Kablo S7-300 2xT12E	1	T16ES	2					
	6ES7 326-1RF00-0AB0	8	DI	706-2300 / 105-XXX	Kablo S7-300 T8E	1	T16ES	1					
	6ES7 336-4GE01-0AB0	6	AI	706-2300 / 411-XXX	Kablo S7-300 A6E	1	A8ES	1					Aktif Sensör
	6ES7 336-4GE01-0AB0	6	AI	706-2300 / 413-XXX	Kablo S7-300 A6EP	1	A8ES	1					Pasif Sensör

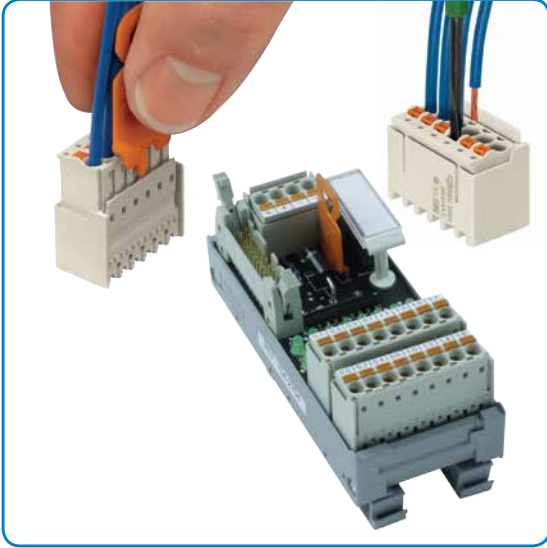

Yer tasarrufu maksimum!

Pazardaki en kompakt ve en hızlı bağlantı seçeneği bir arada ve yine WAGO' dan!

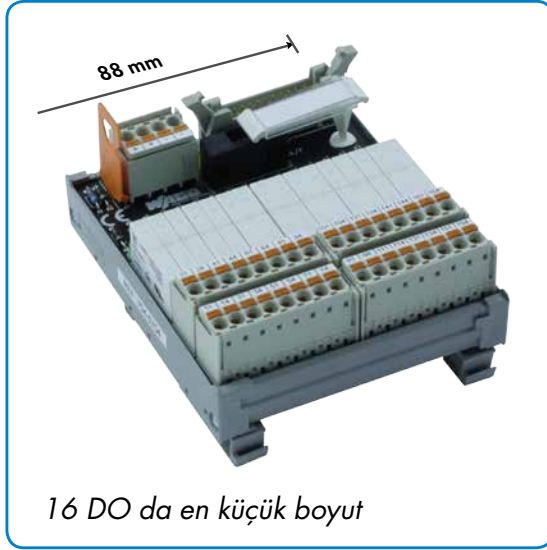

16 DO da en küçük boyut

Güvenli/Hızlı

En hızlı ve en güvenli bağlantı WAGO, PLC arabirimlerinde:

- Tamamen modüler bağlantı. Hem PLC hem de saha tarafında tak/çıkart bağlantı.
- PLC kabloları ve arabirimler %100 test edilir.
- Bakımsız, vibrasyondan etkilenmeyen, yüksük ve alet gerektirmeyen WAGO bağlantı teknolojisi.

Erkek D-Sub Arabirim Konnektörlü modüler bağlantı	Dişi D-Sub Arabirim Konnektörlü modüler bağlantı
--	---

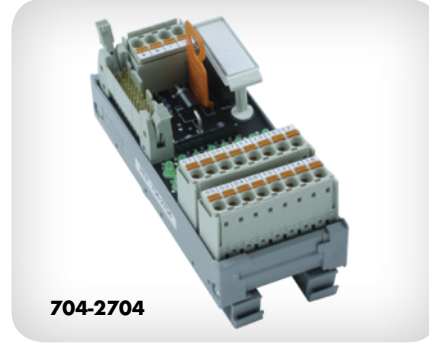

704-2704

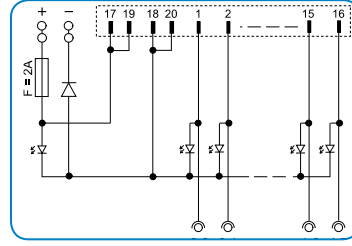

704-2724

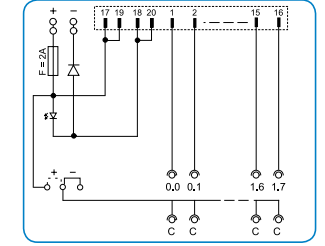

DIN 41651 Flat konnektörlü kablo dijital arabirim için	DIN 41651 Flat konnektörlü/açık kablo klemens bloğu için	DIN 41651 Flat konnektörlü modüler konnektör bağlantılı arabirim
--	--	--

Kutup Sayısı (uzunluk)	Ürün Kodu
10 kutup (U= 36 mm)	704 - 7010
14 kutup (U= 42 mm)	704 - 7014
16 kutup (U= 45 mm)	704 - 7016
20 kutup (U= 55 mm)	704 - 7020
26 kutup (U= 72 mm)	704 - 7026
34 kutup (U= 92 mm)	704 - 7034
40 kutup (U= 107 mm)	704 - 7040
50 kutup (U= 135 mm)	704 - 7050



704-7020

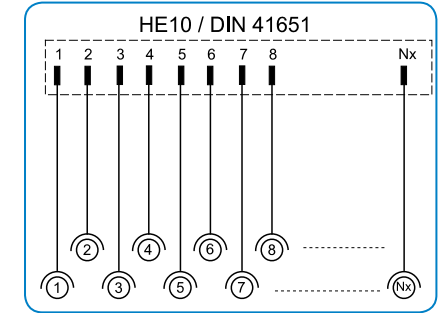

Ürün kodu içerisindeki «xxxx», kablo uzunluğunu cm olarak göstermektedir.
Standart uzunluk örnekleri : L (xxxx)
• 1.00 m (100) / 1.50 m (150) / 2.00 m (200)
Ürün no örneği 12m kablolu : 706 - 100 / 310 - 1200

Kutup Sa.	Ürün Kodu	Ürün Kodu
10	706-150 / 310-xxxx	706-100 / 310-xxxx
14	706-150 / 314-xxxx	706-100 / 314-xxxx
16	706-150 / 316-xxxx	706-100 / 316-xxxx
20	706-150 / 320-xxxx	706-100 / 320-xxxx
26	706-150 / 326-xxxx	706-100 / 326-xxxx
34	706-150 / 334-xxxx	706-100 / 334-xxxx
40	706-150 / 340-xxxx	706-100 / 340-xxxx
50	706-150 / 350-xxxx	706-100 / 350-xxxx
	Her iki tarafı konnektörlü kablo	Bir tarafı açık kablo

Erkek / Dişi D-Sub, 8-kanal Analog arabirim için	D-Sub / Açık , 4-kanal Analog arabirim için	Erkek D-Sub Arabirim Konnektörlü modüler bağlantı	Dişi D-Sub Arabirim Konnektörlü modüler bağlantı
---	--	--	---

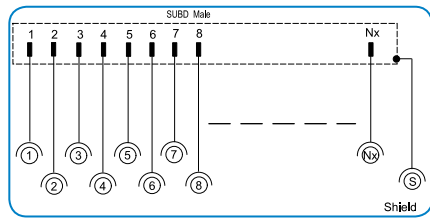
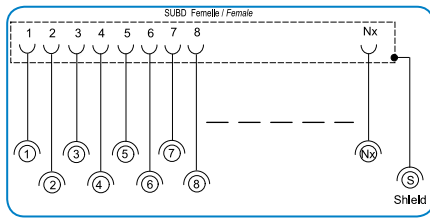
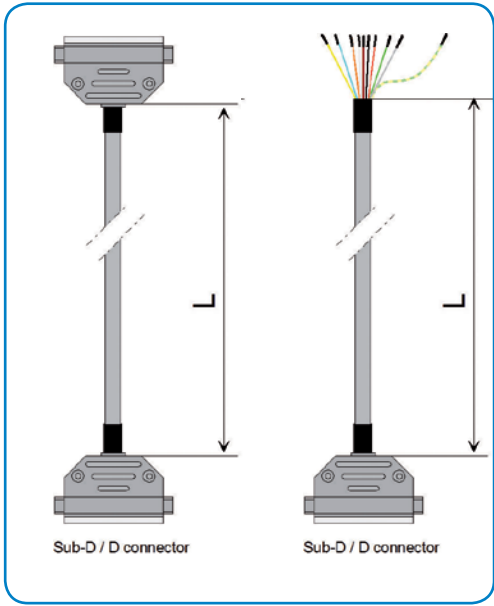

Kutup Sayısı	Erkek / Dişi Ürün no	Açık / Dişi Ürün no	Açık / Erkek Ürün no
9	706-160 / 509-xxxx	706-100 / 609-xxxx	706-100 / 509-xxxx
15	706-160 / 515-xxxx	706-100 / 615-xxxx	706-100 / 515-xxxx
25	706-160 / 525-xxxx	706-100 / 625-xxxx	706-100 / 525-xxxx
37	706-160 / 537-xxxx	706-100 / 637-xxxx	706-100 / 537-xxxx
50	706-160 / 550-xxxx	706-100 / 650-xxxx	706-100 / 550-xxxx

Tanım	Ürün No	Ürün No	
Kutup Sayısı	(Modül Uzunluğu)	DSUB Erkek	DSUB Dişi
9 kutup	(L= 35 mm)	704 - 7509	704 - 7609
15 kutup	(L= 50 mm)	704 - 7515	704 - 7615
25 kutup	(L= 72 mm)	704 - 7525	704 - 7625
37 kutup	(L= 105 mm)	704 - 7537	704 - 7637
50 kutup	(L= 140 mm)	704 - 7550	704 - 7650

16-röle 1NA arabirim (lehimli)
Her kanalda LED ile durum bildirimini
Konnektörlü modüler bağlantı

16-röle 1NA arabirim (röle soketli)
Her kanalda LED ile durum bildirimini
Konnektörlü modüler bağlantı

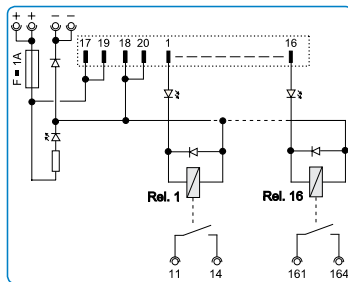
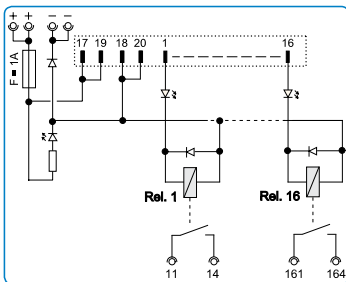
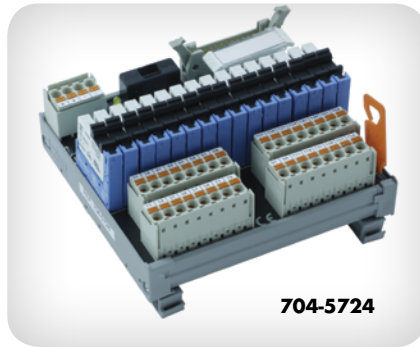
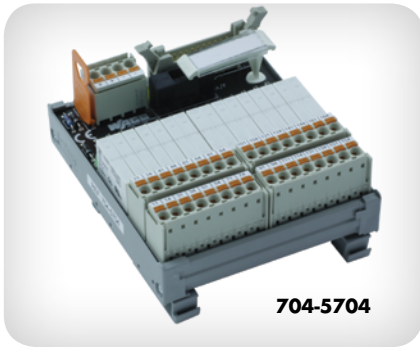

Retrofit için Arabirimler

Eski bir PLC yi kolayca deęiřtirin

Retrofit için üretilmiş olan yeni WAGO arabirim modülleri eski otomasyon sistemini yenilemeniz için mükemmel bir çalışma ortamı sağlar.

3 adımda kolayca sisteminizi hazırlayabilirsiniz :

- Sensör ve aktuatörleri iki PLC' ye birden bağlayın
- Yeni PLC' yi test edin ve gerektiğinde eski PLC' ye dönün
- İhtiyacınız eski PLC' yi sistemden çıkarın yada yedek olarak hatta tutunuz.

RAPIDE ET FIABLE
Hızlı ve Güvenilir

Tek yapmanız gereken sensör ve aktuatör kablolarını klemenslerden sökmek ve 2 PLC ye birden WAGO retrofit modülü üzerinden bağlamanızdır.

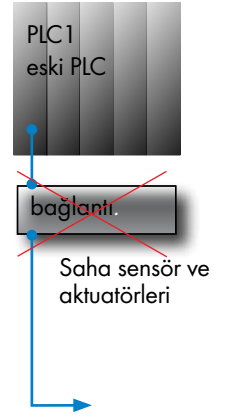

DOUBLE COMMANDE VIA LE MODULE INTERFACE

Modül arabirim baęlantısı sayesinde yedekli çalışma řansı elde etmiş olursunuz.

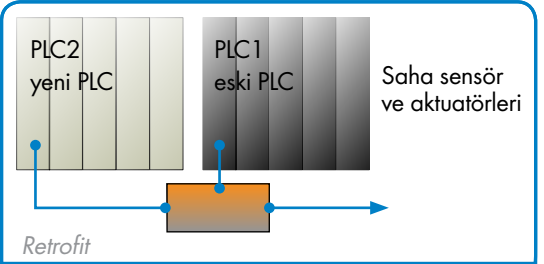

Bu yöntem ile kabloları sökmeden her iki PLC' nin mevcut proses içerisinde paralel çalışması sağlanmış olunur ayrıca yeni PLC test edilirken eski PLC' ye ihtiyaç duyulduğunda geri dönmek için çok esnek bir ortam da oluşturur. Böylece fonksiyonları adım adım test etmek ve istenirse eski PLC' yi yedek olarak hatta tutmak mümkün olabilir.

Retrofit için iki alternatif

Retrofit için adaptör modülleri

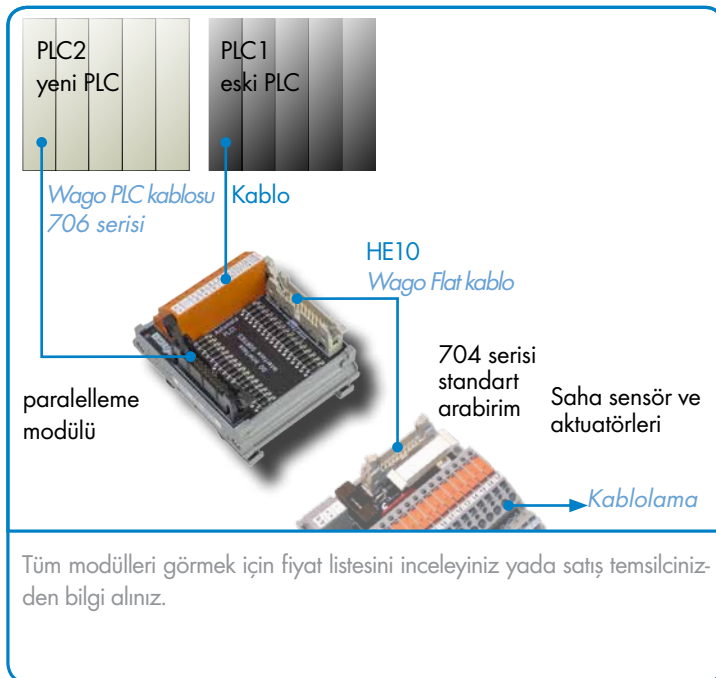

Tüm modülleri görmek için fiyat listesini inceleyiniz yada satış temsilcinizden bilgi alınız.

Retrofit için arabirim

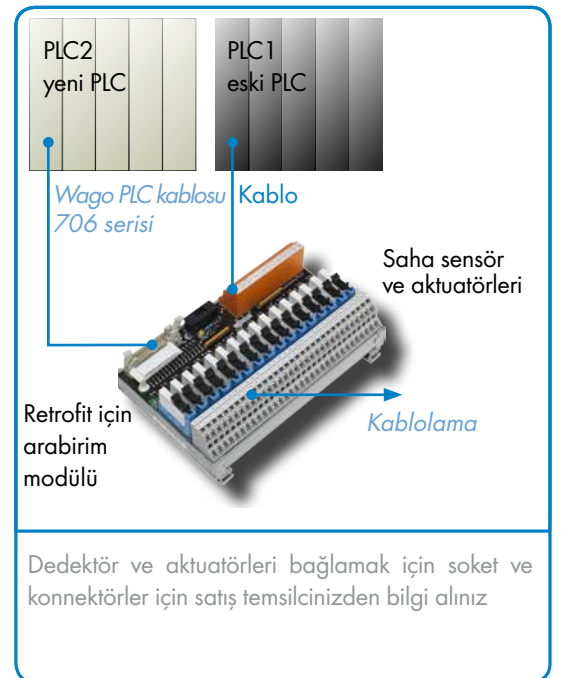

Dedektör ve aktuatörleri bağlamak için soket ve konnektörler için satış temsilcinizden bilgi alınız

2 PLC' nin Paralel Çalışması için 16DI,
Flat Konnektör ve Klemens Bağlantısı

2 PLC' nin Paralel Çalışması için 16DO,
Flat Konnektör ve Klemens Bağlantısı,

2 PLC' nin Paralel Çalışması için 16DI,
3 Tel, Doğrudan Klemens Bağlantısı,
Her Kanalda LED Durum Göstergesi



704-9604



704-9614



704-2604

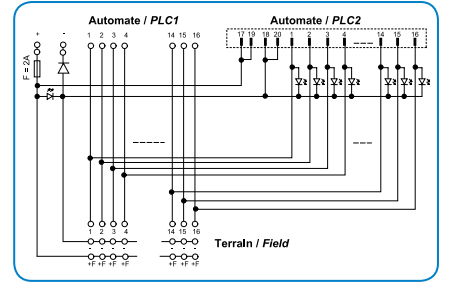
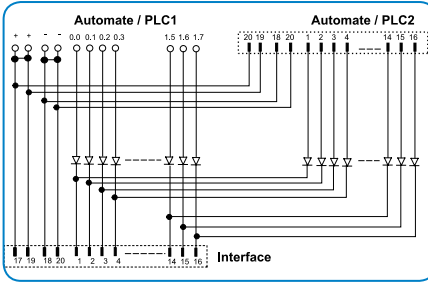
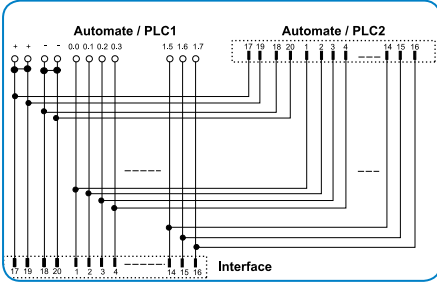

2 PLC' nin Paralel Çalışması için
16 Röle 1 Kontak,
Her Kanalda LED Durum Göstergesi

2 PLC' nin Paralel Çalışması için 16DO,
3 Tel, Doğrudan Klemens Bağlantısı,
Her Kanalda LED Durum Göstergesi

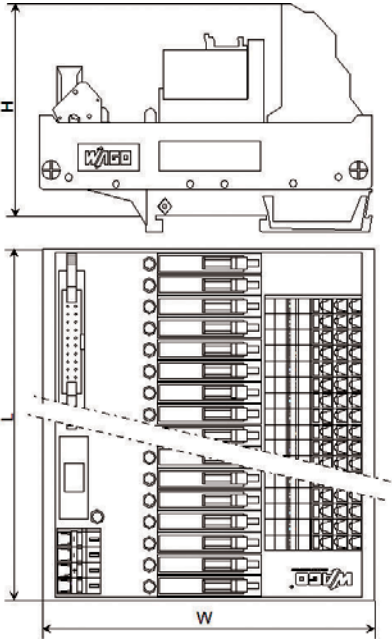

704-5624



704-2614

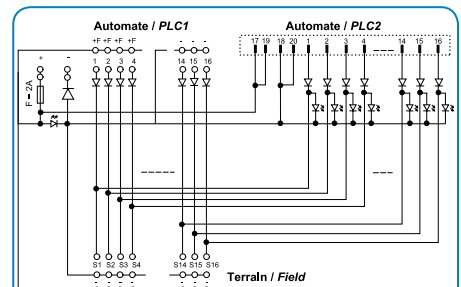
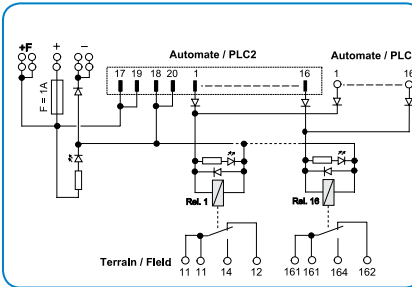

PEK ÇOK PLC İLE TAM UYUMLU ARABİRİM ÇÖZÜMLERİ

- Siemens S7-300
- Siemens S7-400
- Siemens S7-1500
- Schneider TWIDO
- Schneider TSX37 (Micro)
- Schneider TSX57 (Premium)
- Schneider M340
- Schneider Quantum
- Rockwell Compact Logix
- Rockwell Control Logix
- GeFanuc 90-30 (Alspa 80-35)
- WAGO-I/O-SYSTEM 750 & 753
- Omron CJ1

PLC ARABİRİM MODÜLLERİ WAGO OTOMASYON SİSTEMİ 753

	PLC		Soketli PLC Kablosu			Uyumlu Arabirimler (Giriş/Çıkış)						
	PLC I/O Kartları		Parça No	Tip	Adet	Giriş	Adet	Opto	Adet	Röle	Adet	Açıklama
DI	753-430 (x1)	8 DI	706-7753 / 300-XXX	CORD Wago-753 T8ES	1	T8ES	1					
	753-430 (x2)	16 DI	706-7753 / 301-XXX	CORD Wago-753 T16ES	1	T16ES	1	T16EO	1			
	753-431 (x1)	8 DI	706-7753 / 300-XXX	CORD Wago-753 T8ES	1	T8ES	1					
	753-431 (x2)	16 DI	706-7753 / 301-XXX	CORD Wago-753 T16ES	1	T16ES	1	T16EO	1			
DO	753-530 (x1)	8 DO	706-7753 / 300-XXX	CORD Wago-753 T8ES	1	T8ES	1			T8S	1	
	753-530 (x2)	16 DO	706-7753 / 301-XXX	CORD Wago-753 T16ES	1	T16ES	1			T16S	1	
AI	753-453 (x1)	4 AI	706-7753 / 602-XXX	CORD Wago-753 A4ES	1	A4ES	1					
	753-453 (x2)	8 AI	706-7753 / 601-XXX	CORD Wago-753 A8ES	1	A8ES	1					
	753-455 (x1)	4 AI	706-7753 / 602-XXX	CORD Wago-753 A4ES	1	A4ES	1					
	753-455 (x2)	8 AI	706-7753 / 601-XXX	CORD Wago-753 A8ES	1	A8ES	1					
	753-457 (x1)	4 AI	706-7753 / 602-XXX	CORD Wago-753 A4ES	1	A4ES	1					
	753-457 (x2)	8 AI	706-7753 / 601-XXX	CORD Wago-753 A8ES	1	A8ES	1					
	753-459 (x1)	4 AI	706-7753 / 602-XXX	CORD Wago-753 A4ES	1	A4ES	1					
	753-459 (x2)	8 AI	706-7753 / 601-XXX	CORD Wago-753 A8ES	1	A8ES	1					
AO	753-553 (x1)	4 AO	706-7753 / 602-XXX	CORD Wago-753 A4ES	1	A4ES	1					
	753-553 (x2)	8 AO	706-7753 / 601-XXX	CORD Wago-753 A8ES	1	A8ES	1					
	753-555 (x1)	4 AO	706-7753 / 602-XXX	CORD Wago-753 A4ES	1	A4ES	1					
	753-555 (x2)	8 AO	706-7753 / 601-XXX	CORD Wago-753 A8ES	1	A8ES	1					
	753-557 (x1)	4 AO	706-7753 / 602-XXX	CORD Wago-753 A4ES	1	A4ES	1					
	753-557 (x2)	8 AO	706-7753 / 601-XXX	CORD Wago-753 A8ES	1	A8ES	1					
	753-559 (x1)	4 AO	706-7753 / 602-XXX	CORD Wago-753 A4ES	1	A4ES	1					
	753-559 (x2)	8 AO	706-7753 / 601-XXX	CORD Wago-753 A8ES	1	A8ES	1					

PLC ARABİRİM MODÜLLERİ WAGO OTOMASYON SİSTEMİ 750

	PLC		Soketli PLC Kablosu			Uyumlu Arabirimler (Giriş/Çıkış)						
	PLC I/O Kartları		Parça No	Tip	Adet	Giriş	Adet	Opto	Adet	Röle	Adet	Açıklama
DI	750-1400	16 DI	706-3057 / 300-XXXX	CORD TSX T16ES	1	T16ES	1	T16EO	1			
DO	750-1500	16 DO	706-3057 / 300-XXXX	CORD TSX T16ES	1	T16ES	1			T16S	1	
DI/DO	750-1502	8 DI 8 DO	706-7753 / 302-XXXX	CORD Wago-750 HE T8E8S	1	T8ES	1			T8S	1	
	750-1502	8 DI 8 DO	706-3057 / 300-XXXX	CORD TSX T16ES	1	T16ES	1					sadece 3-kablo interface

Lütfen her zaman modül özelliklerine dikkat ediniz (maks. gerilim, maks. akım, röle ve optokuplör kontrol gerilimi)

PLC ARABİRİM MODÜLLERİ SIEMENS S7-1500

	PLC		Soketli PLC Kablosu			Uyumlu Arabirimler (Giriş/Çıkış)						
	PLC I/O Kartları		Parça No	Tip	Adet	Giriş	Adet	Opto	Adet	Röle	Adet	Açıklama
DI	6ES7 521-1BH00-0AB0	16 DI	706-2500 / 300-XXX	CORD S7-1500 T16ES	1	T16ES	1	T16EO	1			
	6ES7 521-1BH50-0AA0	16 DI	706-2500 / 300-XXX	CORD S7-1500 T16ES	1	704-2224	1					Lojik negatif
	6ES7 521-1BL00-0AB0	32 DI	706-2500 / 301-XXX	CORD S7-1500 2xT16ES	1	T16ES	2	T16EO	2			
	6ES7 521-1FH00-0AA0	16 DI	706-2500 / 102-XXX	CORD S7-1500 T16ESHT	1	T16ESHT	1					$U_{in} = 230 \text{ VAC}$
DO	6ES7 522-1BF00-0AB0	8 DO	706-2500 / 201-XXX	CORD S7-1500 T8S	1	T8ES	1			T8S	1	
	6ES7 522-1BH00-0AB0	16 DO	706-2500 / 300-XXX	CORD S7-1500 T16ES	1	T16ES	1			T16S	1	
	6ES7 522-1BL00-0AB0	32 DO	706-2500 / 301-XXX	CORD S7-1500 2xT16ES	1	T16ES	2			T16S	2	
	6ES7 522-5FF00-0AB0	8 DO	706-2500 / 204-XXX	CORD S7-1500 T8SHT	1	T16ESHT	1					$U_{out} = 230 \text{ VAC}$
	6ES7 522-5HF00-0AB0	8 DO	706-2500 / 204-XXX	CORD S7-1500 T8SHT	1	T16ESHT	1					$U_{out} = 230 \text{ VAC}$
AI	6ES7 531-7KF00-0AB0	8 AI	706-2500 / 400-XXX	CORD S7-1500 A8EI	1	A8ES	1					Akım
	6ES7 531-7KF00-0AB0	8 AI	706-2500 / 401-XXX	CORD S7-1500 A8EU	1	A8ES	1					RTD+Gerilim
	6ES7 531-7NF10-0AB0	8 AI	706-2500 / 400-XXX	CORD S7-1500 A8EI	1	A8ES	1					Akım
	6ES7 531-7NF10-0AB0	8 AI	706-2500 / 401-XXX	CORD S7-1500 A8EU	1	A8ES	1					Gerilim
AO	6ES7 532-5HD00-0AB0	4 AO	706-2500 / 500-XXX	CORD S7-1500 A4SI	1	A4ES	1					Akım
	6ES7 532-5HD00-0AB0	4 AO	706-2500 / 501-XXX	CORD S7-1500 A4SU	1	A4ES	1					Gerilim
	6ES7 532-5HF00-0AB0	8 AO	706-2500 / 502-XXX	CORD S7-1500 A8SI	1	A8ES	1					Akım
	6ES7 532-5HF00-0AB0	8 AO	706-2500 / 503-XXX	CORD S7-1500 A8SU	1	A8ES	1					Gerilim

Lütfen her zaman modül özelliklerine dikkat ediniz (maks. gerilim, maks. akım, röle ve optokuplör kontrol gerilimi)

PLC ARABİRİM MODÜLLERİ SIEMENS S7-400

	PLC			Soketli PLC Kablosu			Uyumlu Arabirimler (Giriş/Çıkış)						
	PLC I/O Kartları			Parça No	Tip	Adet	Giriş	Adet	Opto	Adet	Röle	Adet	Açıklama
DI	6ES7 421-1BL01-0AA0	32	DI	706-2400 / 300-XXX	Kablo S7-400 2xT16ES	1	T16ES	2	T16EO	2			
	6ES7 421-1EL00-0AA0	32	DI	706-2400 / 302-XXX	Kablo S7-400 2xT16ESHT	1	T16ESHT	2					$U_{in} = 120 \text{ VAC/DC}$
	6ES7 421-1FH00-0AA0	16	DI	706-2400 / 301-XXX	Kablo S7-400 T16ESHT	1	T16ESHT	1					$U_{in} = 120/230 \text{ VAC/DC}$
	6ES7 421-1FH20-0AA0	16	DI	706-2400 / 301-XXX	Kablo S7-400 T16ESHT	1	T16ESHT	1					$U_{in} = 120/230 \text{ VAC/DC}$
	6ES7 421-5EH01-0AA0	16	DI	706-2400 / 302-XXX	Kablo S7-400 2xT16ESHT	1	T16ESHT	2					$U_{in} = 120 \text{ VAC}$
	6ES7 421-7BH01-0AB0	16	DI	706-2400 / 100-XXX	Kablo S7-400 2xT8E	1	T16ES	2					
	6ES7 421-7DH00-0AB0	16	DI	706-2400 / 302-XXX	Kablo S7-400 2xT16ESHT	1	T16ESHT	2					$U_{in} = 24/60 \text{ VAC/DC}$
DO	6ES7 422-1BH11-0AA0	16	DO	706-2400 / 200-XXX	Kablo S7-400 T16SHT	1	T16SHT	1					$U_{out} = 24 \text{ VDC}$
	6ES7 422-1BL00-0AA0	32	DO	706-2400 / 300-XXX	Kablo S7-400 2xT16ES	1	T16ES	2			T16S	2	
	6ES7 422-1FF00-0AA0	8	DO	706-2400 / 201-XXX	Kablo S7-400 T8SHT	1	T8ESHT	1					$U_{out} = 120/230 \text{ VAC}$
	6ES7 422-1FH00-0AA0	16	DO	706-2400 / 301-XXX	Kablo S7-400 T16ESHT	1	T16ESHT	1					$U_{out} = 120/230 \text{ VAC}$
	6ES7 422-1HH00-0AA0	16	DO	706-2400 / 202-XXX	Kablo S7-400 2xT8SHT	1	T16ESHT	2					$U_{out} = 30/230 \text{ VAC/DC}$
	6ES7 422-5EH00-0AB0	16	DO	706-2400 / 302-XXX	Kablo S7-400 2xT16ESHT	1	T16ESHT	2					$U_{out} = 20 - 120 \text{ VAC}$
	6ES7 422-5EH10-0AB0	16	DO	706-2400 / 200-XXX	Kablo S7-400 T16SHT	1	T16ESHT	1					$U_{out} = 20-125 \text{ VDC}$
	6ES7 422-7BL00-0AB0	32	DO	706-2400 / 300-XXX	Kablo S7-400 2xT16ES	1	T16ES	2					
AI	6ES7 431-0HH00-0AB0	16	AI	706-2400 / 400-XXX	Kablo S7-400 2xA8E	1	A8ES	2					
	6ES7 431-1KF00-0AB0	8I	AI	706-2400 / 404-XXX	Kablo S7-400 A8EI	1	A8ES	1					Akım
	6ES7 431-1KF00-0AB0	8	AI	706-2400 / 405-XXX	Kablo S7-400 A8EU	1	A8ES	1					Gerilim
	6ES7 431-1KF10-0AB0	8	AI	706-2400 / 401-XXX	Kablo S7-400 A8E	1	A8ES	1					
	6ES7 431-1KF20-0AB0	8	AI	706-2400 / 401-XXX	Kablo S7-400 A8E	1	A8ES	1					
	6ES7 431-7KF00-0AB0	8	AI	706-2400 / 402-XXX	Kablo S7-400 A8EI1	1	A8ES	1					Akım
	6ES7 431-7KF00-0AB0	8	AI	706-2400 / 403-XXX	Kablo S7-400 A8EU1	1	A8ES	1					Gerilim
	6ES7 431-7KF10-0AB0	8	AI	706-2400 / 400-XXX	Kablo S7-400 2xA8E	1	A8ES	2					
	6ES7 431-7QH00-0AB0	16	AI	706-2400 / 400-XXX	Kablo S7-400 2xA8E	1	A8ES	2					
AO	6ES7 432-1HF00-0AB0	8	AO	706-2400 / 500-XXX	Kablo S7-400 A8SI	1	A8ES	1					Akım
	6ES7 432-1HF00-0AB0	8	AO	706-2400 / 501-XXX	Kablo S7-400 A8SU	1	A8ES	1					Gerilim



Parça numarası tanımında «xxxx» kablo uzunluğunun cm cinsinden gösterimidir

Standart boy örnekleri: L (xxxx)

• 1.0m (0100) / 1.50m (0150) / 2.00m (0200)

2m kablo için: 706-2300 / 0300-0200

Standardizasyon

WAGO ya ait tüm PLC arabirim ailesi EC direktifleri 73/23/EEC ve 89/336/EEC göre dizayn edilmiş olup Fransa ve Almanya' da üretilmektedir. Aynı zamanda 2002/95/CE direktiflerine göre insan sağlığına zararlı bir madde içermez (RoHS).

KALİTE AYRINTILARDA GİZLİDİR!

Fransa' da üretilen Siemens ve Schneider PLC arabirimlerinde en üst kalite standardı hedeftir. Bu amaçla doğrudan kablolama yapmayı sağlayan ve PLC' de hiç bir tanımlama gerektirmeyen bağlantı, besleme hatlarının sigorta ile korunması, ters polarite diyodu, ayrıncı analog arabirimler, ayrıncı klemensleri üzerinde ölçüm noktaları, sınıfında en küçük boyutlar ile yerden tasarruf ve kablolarda firmaların orijinal soketlerinin kullanımı ile 0,25mm² kablunun yüksüklenmeden doğrudan Cage Clamp' e bağlanması detaylardan sadece bazılarıdır. Yüzbinler harcadığınız otomasyon sistemine en az hata ile montaj ve arıza durumunda hızlı müdahale imkanını sağlarken sadece kusursuzu isteyin, üstelik çok şaşıracığınız fiyatlarla!

704-5034

704-2034

704-5024

PLC ARABİRİM MODÜLLERİ SCHNEIDER QUANTUM

	PLC		Soketli PLC Kablosu			Uyumlu Arabirimler (Giriş/Çıkış)							
	PLC I/O Kartları		Parça No	Tip	Adet	Giriş	Adet	Opto	Adet	Röle	Adet	Açıklama	
DI	140 DAI 340 00	16 DI	706-3140 / 300-XXX	Kablo QUANTUM 2xT16ESHT	1	T16ESHT	2					U _{in} = 24 VAC	
	140 DAI 353 00	32 DI	706-3140 / 300-XXX	Kablo QUANTUM 2xT16ESHT	1	T16ESHT	2					U _{in} = 24 VAC	
	140 DAI 440 00	16 DI	706-3140 / 300-XXX	Kablo QUANTUM 2xT16ESHT	1	T16ESHT	2					U _{in} = 48 VAC	
	140 DAI 453 00	32 DI	706-3140 / 300-XXX	Kablo QUANTUM 2xT16ESHT	1	T16ESHT	2					U _{in} = 48 VAC	
	140 DAI 540 00	16 DI	706-3140 / 300-XXX	Kablo QUANTUM 2xT16ESHT	1	T16ESHT	2					U _{in} = 115 VAC	
	141 DAI 543 00	16 DI	706-3140 / 300-XXX	Kablo QUANTUM 2xT16ESHT	1	T16ESHT	2					U _{in} = 115 VAC	
	140 DAI 553 00	32 DI	706-3140 / 300-XXX	Kablo QUANTUM 2xT16ESHT	1	T16ESHT	2					U _{in} = 115 VAC	
	140 DAI 740 00	16 DI	706-3140 / 300-XXX	Kablo QUANTUM 2xT16ESHT	1	T16ESHT	2					U _{in} = 230 VAC	
	141 DAI 753 00	32 DI	706-3140 / 300-XXX	Kablo QUANTUM 2xT16ESHT	1	T16ESHT	2					U _{in} = 230 VAC	
	140 DDI 353 00	32 DI	706-3140 / 301-XXX	Kablo QUANTUM 2xT16ES	1	T16ES	2	T16EO	2				
140 DDI 364 00	96 DI	706-3057 / 300-XXX	Kablo TSX T16ES	6	T16ES	6	T16EO	6					
140 DSI 353 00	32 DI	706-3140 / 301-XXX	Kablo QUANTUM 2xT16ES	1	T16ES	2	T16EO	2			U _{in} = 20...30 VDC		
DO	140 DAO 840 00	16 DO	706-3140 / 300-XXX	Kablo QUANTUM 2xT16ESHT	1	T16ESHT	2					U _{out} = 48...230 VAC	
	140 DAO 840 10	16 DO	706-3140 / 300-XXX	Kablo QUANTUM 2xT16ESHT	1	T16ESHT	2					U _{out} = 48...115 VAC	
	140 DAO 842 10	16 DO	706-3140 / 200-XXX	Kablo QUANTUM T16SHT	1	T16ESHT	1					U _{out} = 100...230 VAC	
	140 DAO 842 20	16 DO	706-3140 / 200-XXX	Kablo QUANTUM T16SHT	1	T16ESHT	1					U _{out} = 48...48 VAC	
	140 DAO 853 00	16 DO	706-3140 / 200-XXX	Kablo QUANTUM T16SHT	1	T16ESHT	1					U _{out} = 48...230 VAC	
	140 DDO 353 00	32 DO	706-3140 / 301-XXX	Kablo QUANTUM 2xT16ES	1	T16ES	2		T16S	2			
	140 DDO 353 01	32 DO	706-3140 / 301-XXX	Kablo QUANTUM 2xT16ES	1	T16ES	2		T16S	2			
	140 DDO 364 00	96 DO	706-3057 / 300-XXX	Kablo TSX T16ES	6	T16ES	6		T16S	6			
	140 DDO 843 00	16 DO	706-3140 / 201-XXX	Kablo QUANTUM T16S	1	T16ES	1		T16S	1		Only 24 VDC	
	140 DDO 885 00	12 DO	706-3140 / 202-XXX	Kablo QUANTUM T12SHT	1	T16ESHT	1					U _{out} = 48...125 VDC	
140 DRA 840 00	16 DO	706-3140 / 300-XXX	Kablo QUANTUM 2xT16ESHT	1	T16ESHT	2					U _{out} = 20...250 VAC/DC		
140 DVO 853 00	32 DO	706-3140 / 301-XXX	Kablo QUANTUM 2xT16ES	1	T16ES	2			T16S	2	U _{out} = 10...30 VDC		
DI/DO	140 DDM 390 00	16 DI 8 DO	706-3140 / 302-XXX	Kablo QUANTUM T16E8S	1	T16ES T8ES	1 1	T16EO	1		T8S	1	U _{in} = 30 VDC U _{out} = 19...30 VDC
	140 ACI 030 00	8 AI	706-3140 / 400-XXX	Kablo QUANTUM A8EI	1	A8ES	1					Akım	
AI	140 ACI 030 00	8 AI	706-3140 / 401-XXX	Kablo QUANTUM A8EU	1	A8ES	1					Gerilim	
	140 ACI 040 00	16 AI	706-3140 / 402-XXX	Kablo QUANTUM 2xA8E	1	A8ES	2						
	140 ARI 030 10	8 AI	706-3140 / 402-XXX	Kablo QUANTUM 2xA8E	1	A8ES	2					4 Kablo	
	140 AVI 030 00	8 AI	706-3140 / 400-XXX	Kablo QUANTUM A8EI	1	A8ES	1					Akım	
	140 AVI 030 00	8 AI	706-3140 / 401-XXX	Kablo QUANTUM A8EU	1	A8ES	1					Gerilim	
AO	140 ACO 020 00	4 AO	706-3140 / 500-XXX	Kablo QUANTUM A4S	1	A4ES	1					Akım	
	140 ACO 130 00	8 AO	706-3140 / 501-XXX	Kablo QUANTUM A8S	1	A8ES	1						



Adım 1 Tablolardan PLC' nizi seçin.

Ör.: n PLC Siemens S7-300

Adım 2 PLC I/O kartını tespit edin

Ör.:
n 6ES7 312-5BE03-0AB0

Adım 3 Gerekli konnektörlü kablo tipi ve adedini seçin.

Ör.:
n 706-2300 / 0307-XXXX * Adet: 1
veya
706-2300 / 0701-XXXX * Adet: 1

Adım 4 Uygun arabirim modülünü seçiniz.

Ör.:
n PLC I/O: 6ES7 312-5BE03-0AB0
n Arabirim:
T16ES Adet: 1 ve T8S Adet: 1

Adım 5 Datasheetlerden seçtiğiniz ürünün doğru olup olmadığını kontrol edebilirsiniz.

Ör.:
n PLC I/O: 6ES7 313-6BE01-0AB0
n Arabirimler: T16EO adet 1 veya T16S adet 1



704-8003



704-5054

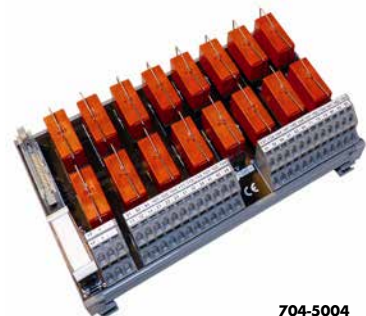

704-5004

PLC ARABİRİM MODÜLLERİ ROCKWELL CONTROL LOGIX (1756)

	PLC			Soketli PLC Kablosu			Uyumlu Arabirimler (Giriş/Çıkış)						
	PLC I/O Karırları			Parça No	Tip	Adet	Giriş	Adet	Opto	Adet	Röle	Adet	Açıklama
DI	1756-IA16	16	DI	706-4756 / 300-XXX	Kablo Kontrol Lx T16ESHT	1	T16ESHT	1					$U_{in} = 120$ VAC
	1756-IA16I	16	DI	706-4756 / 302-XXX	Kablo Kontrol Lx 2xT16ESHT1	1	T16ESHT	2					$U_{in} = 120$ VAC
	1756-IA32	32	DI	706-4756 / 103-XXX	Kablo Kontrol Lx 2xT16EHT	1	T16ESHT	2					$U_{in} = 120$ VAC
	1756-IB16	16	DI	706-4756 / 100-XXX	Kablo Kontrol Lx T16E	1	T16ES	1	T16EO	1			
	1756-IB16D	16	DI	706-4756 / 101-XXX	Kablo Kontrol Lx T16E1	1	T16ES	1	T16EO	1			
	1756-IB16I	16	DI	706-4756 / 301-XXX	Kablo Kontrol Lx 2xT16ES	1	T16ES	2					$U_{in} = 24/48$ VDC
	1756-IB16ISOE	16	DI	706-4756 / 301-XXX	Kablo Kontrol Lx 2xT16ES	1	T16ES	2					
	1756-IB32	32	DI	706-4756 / 102-XXX	Kablo Kontrol Lx 2xT16E	1	T16ES	2	T16EO	2			
	1756-IC16	16	DI	706-4756 / 300-XXX	Kablo Kontrol Lx T16ESHT	1	T16ESHT	1					$U_{in} = 48$ VDC
	1756-IH16I	16	DI	706-4756 / 302-XXX	Kablo Kontrol Lx 2xT16ESHT1	1	T16ESHT	2					$U_{in} = 125$ VDC
	1756-IH16ISOE	16	DI	706-4756 / 302-XXX	Kablo Kontrol Lx 2xT16ESHT1	1	T16ESHT	2					$U_{in} = 125$ VDC
	1756-IM16I	16	DI	706-4756 / 302-XXX	Kablo Kontrol Lx 2xT16ESHT1	1	T16ESHT	2					$U_{in} = 240$ VAC
1756-IN16	16	DI	706-4756 / 300-XXX	Kablo Kontrol Lx T16ESHT	1	T16ESHT	1					$U_{in} = 24$ VAC	
DO	1756-OA8	8	DO	706-4756 / 300-XXX	Kablo Kontrol Lx T16ESHT	1	T16ESHT	1					$U_{out} = 120/240$ VAC
	1756-OA8E	8	DO	706-4756 / 200-XXX	Kablo Kontrol Lx T8SHT	1	T8ESHT	1					$U_{out} = 120$ VAC
	1756-OA16	16	DO	706-4756 / 300-XXX	Kablo Kontrol Lx T16ESHT	1	T16ESHT	1					$U_{out} = 120/240$ VAC
	1756-OA16I	16	DO	706-4756 / 302-XXX	Kablo Kontrol Lx 2xT16ESHT1	1	T16ESHT	2					$U_{out} = 120/240$ VAC
	1756-OB8	8	DO	706-4756 / 201-XXX	Kablo Kontrol Lx T8S	1	T8ES	1			T8S	1	
	1756-OB8EI	8	DO	706-4756 / 205-XXX	Kablo Kontrol Lx T8S1	1	T8ES	1			T8S	1	
	1756-OB8I	8	DO	706-4756 / 205-XXX	Kablo Kontrol Lx T8S1	1	T8ES	1			T8S	1	
	1756-OB16D	16	DO	706-4756 / 206-XXX	Kablo Kontrol Lx T16S1	1	T16ES	1			T16S	1	
	1756-OB16E	16	DO	706-4756 / 203-XXX	Kablo Kontrol Lx T16S	1	T16ES	1			T16S	1	
	1756-OB16I	16	DO	706-4756 / 301-XXX	Kablo Kontrol Lx 2xT16ES	1	T16ES	2					
	1756-OB16IS	16	DO	706-4756 / 301-XXX	Kablo Kontrol Lx 2xT16ES	1	T16ES	2					
	1756-OB32	32	DO	706-4756 / 207-XXX	Kablo Kontrol Lx 2xT16S	1	T16ES	2			T16S	2	
	1756-OC8	8	DO	706-4756 / 202-XXX	Kablo Kontrol Lx T8SHT1	1	T8ESHT	1					$U_{out} = 48$ VDC
	1756-OH8I	8	DO	706-4756 / 302-XXX	Kablo Kontrol Lx 2xT16ESHT1	1	T16ESHT	2					$U_{out} = 120$ VDC
	1756-ON8	8	DO	706-4756 / 204-XXX	Kablo Kontrol Lx T8SHT2	1	T8ESHT	1					$U_{out} = 24$ VAC
	1756-OW16I	16	DO	706-4756 / 302-XXX	Kablo Kontrol Lx 2xT16ESHT1	1	T16ESHT	2					$U_{out} = 10..265$ VAC/DC
1756-OX8I	8	DO	706-4756 / 302-XXX	Kablo Kontrol Lx 2xT16ESHT1	1	T16ESHT	2					$U_{out} = 10..265$ VAC/DC	
AI	1756-IF4FXOF2F	4	AI +2 AO	706-4756 / 400-XXX	Kablo Kontrol Lx A4E2SI	1	A8ES	1					Akım
	1756-IF4FXOF2F	4	AI +2 AO	706-4756 / 401-XXX	Kablo Kontrol Lx A4E2SU	1	A8ES	1					Gerilim
	1756-IF6CIS	6	AI	706-4756 / 411-XXX	Kablo Kontrol Lx A6EP	1	A8ES	1					Pasif Sensör
	1756-IF6CIS	6	AI	706-4756 / 412-XXX	Kablo Kontrol Lx A6EA	1	A8ES	1					Aktif Sensör
	1756-IF6I	6	AI	706-4756 / 408-XXX	Kablo Kontrol Lx A6EI	1	A8ES	1					Akım
	1756-IF6I	6	AI	706-4756 / 409-XXX	Kablo Kontrol Lx A6EU	1	A8ES	1					Gerilim
	1756-IF8	8	AI	706-4756 / 402-XXX	Kablo Kontrol Lx A8EI	1	A8ES	1					Akım
	1756-IF8	8	AI	706-4756 / 403-XXX	Kablo Kontrol Lx A8EU	1	A8ES	1					Gerilim
	1756-IF8H	8	AI	706-4756 / 404-XXX	Kablo Kontrol Lx A8EI1	1	A8ES	1					Akım
	1756-IF8H	8	AI	706-4756 / 405-XXX	Kablo Kontrol Lx A8EU1	1	A8ES	1					Gerilim
	1756-IF16	16	AI	706-4756 / 406-XXX	Kablo Kontrol Lx 2xA8EI	1	A8ES	2					Akım
	1756-IF16	16	AI	706-4756 / 407-XXX	Kablo Kontrol Lx 2xA8EU	1	A8ES	2					Gerilim
1756-IR6I	16	AI	706-4756 / 410-XXX	Kablo Kontrol Lx A6E RTD	1	A8ES	2						
AO	1756-OF4	4	AO	706-4756 / 500-XXX	Kablo Kontrol Lx A4SI	1	A4ES	1					Akım
	1756-OF4	4	AO	706-4756 / 501-XXX	Kablo Kontrol Lx A4SU	1	A4ES	1					Gerilim
	1756-OF6CI	6	AO	706-4756 / 502-XXX	Kablo Kontrol Lx A6S	1	A8ES	1					$Z < 550\Omega$
	1756-OF6VI	6	AO	706-4756 / 502-XXX	Kablo Kontrol Lx A6S	1	A8ES	1					
	1756-OF8	8	AO	706-4756 / 503-XXX	Kablo Kontrol Lx A8SI	1	A8ES	1					Akım
	1756-OF8	8	AO	706-4756 / 504-XXX	Kablo Kontrol Lx A8SU	1	A8ES	1					Gerilim
	1756-OF8H	8	AO	706-4756 / 503-XXX	Kablo Kontrol Lx A8SI	1	A8ES	1					Akım
	1756-OF8H	8	AO	706-4756 / 504-XXX	Kablo Kontrol Lx A8SU	1	A8ES	1					Gerilim



704-2034

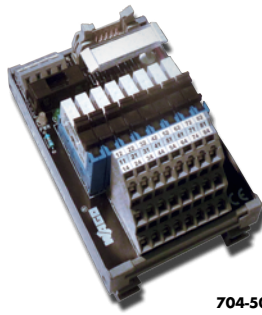

704-5003



706-7753/302-200

PLC ARABİRİM MODÜLLERİ

PLC ARABİRİMLERİ				
Ürün Kodu	Açıklama	Paket	Birim Fiyat	
PLC İÇİN DI - DO - AI - AO ARABİRİMLERİ				
704-2003	8 kanallı LED'li arabirim, 3 kablolu, DIN 41651' e göre HE10	1	60,50 €	
704-2004	16 kanallı LED' li arabirim, 1 kablolu, T16ES	1	56,40 €	
704-2014	16 kanallı LED' li, bıçaklı ayırıcılı arabirim, 1 kablolu, T16ES	1	83,05 €	
704-2024	16 kanallı LED' li arabirim, 2 kablolu, T16ES	1	69,70 €	
704-2034	16 kanallı LED' li, bıçaklı ayırıcılı arabirim, 2 kablolu, her kanalda sigorta, T16ES	1	133,25 €	
704-2044	16 kanallı LED' li, bıçaklı ayırıcılı arabirim, 2 kablolu, T16ES	1	93,30 €	
704-2054	16 kanallı LED' li arabirim, 3 kablolu, T16ES	1	77,90 €	
704-2064	16 kanallı LED' li, bıçaklı ayırıcılı arabirim, 3 kablolu, T16ES	1	112,75 €	
704-2224	16 kanallı LED' siz arabirim, 2 kablolu, T16ES	1	58,45 €	
704-2604	LED'li, 16 dijital kanal giriş, 2 PLC'nin paralel çalışması için flat kablo ve klemens bağlantılı, T16E	1	119,30 €	
704-2614	LED'li, 16 dijital kanal giriş, 2 PLC'nin paralel çalışması için flat kablo ve klemens bağlantılı, T16S	1	114,05 €	
704-2704	24 VDC, 16 kanallı, 1 kablolu, konnektörlü arabirim, T16ES	1	62,30 €	
704-2714	48 VDC, 16 kanallı, 1 kablolu, konnektörlü arabirim, T16ES	1	83,20 €	
704-2724	24 VDC, 16 kanallı, 2 kablolu, konnektörlü arabirim, T16ES	1	68,65 €	
704-4004	16 kanallı Optokuplör arabirimi, 2 kablolu, 24 AC/DC, T16EO	1	545,30 €	
704-4014	16 kanallı Optokuplör arabirimi, 2 kablolu, 24 AC/DC, manuel tetiklemeli, T16EO	1	651,00 €	
704-4024	16 kanallı Optokuplör arabirimi, 2 kablolu, 48 AC/DC, T16EO	1	545,00 €	
704-5003	8 kanallı LED' li 6mm röle arabirimi, T8S	1	120,00 €	
704-5004	16 kanallı LED' li röle arabirimi, T16S	1	288,00 €	
704-5014	16 kanallı LED' li röle arabirimi, röleler dahil değil, T16S	1	174,00 €	
704-5024	16 kanallı LED' li 6mm röle arabirimi, sadece 111mm, T16S	1	239,00 €	
704-5034	16 kanallı LED' li röle arabirimi, her kanalda sigorta koruması, T16S	1	278,00 €	
704-5044	16 kanallı LED' li 6mm röle arabirimi, manuel röle çekirmeli, T16S	1	378,00 €	
704-5054	16 kanallı LED' li röle arabirimi, her kanalda sigorta koruması ve bıçaklı ayırıcı, T16S	1	306,00 €	
704-5063	8 kanallı LED' li 5A'li 2 kontak röle arabirimi, manuel röle çekirmeli, T8S	1	165,00 €	
704-5064	16 kanallı LED' li 2 kontaklı röle arabirimi, T16S	1	288,00 €	
704-5084	16 kanallı LED' li 6mm röle arabirimi, sadece 111mm, röleler dahil değil, T16S	1	160,00 €	
704-5104	16 kanallı LED' li 6mm röle arabirimi, manuel röle çekirmeli, röleler dahil değil, T16S	1	319,00 €	
704-5134	16 kanallı LED' li 2 kontaklı röle arabirimi, röleler dahil değil, T16S	1	222,00 €	
704-5213	8 kanallı LED' li 12A'li röle arabirimi, manuel röle çekirmeli, T8S	1	284,00 €	
704-5214	16 kanallı LED' li 12A'li röle arabirimi, manuel röle çekirmeli, T16S	1	485,00 €	
704-5234	16 kanallı LED' li 6mm röle arabirimi, her kanalda sigorta korumalı, 115mm boy, T16S	1	239,00 €	
704-5624	16 kanallı, LED'li röle arabirimi 2 PLC'nin paralel çalışması için, T16S	1	346,00 €	
704-5704	16 kanallı, LED'li 6 mm röle arabirimi, lehimli röleli, sadece 8 mm, konnektörlü, T16S	1	183,00 €	
704-5724	16 kanallı, LED'li 6 mm röle arabirimi, konnektörlü, T16S	1	239,00 €	
704-7010	10 kanallı, PLC arabirim modülü, giriş ve çıkış için konnektörlü, HE10	1	32,80 €	
704-7014	14 kanallı, PLC arabirim modülü, giriş ve çıkış için konnektörlü, HE10	1	35,90 €	
704-7016	16 kanallı, PLC arabirim modülü, giriş ve çıkış için konnektörlü, HE10	1	38,00 €	
704-7020	20 kanallı, PLC arabirim modülü, giriş ve çıkış için konnektörlü, HE10	1	41,00 €	



PLC ARABİRİM MODÜLLERİ OMRON CJ1

	PLC		Soketli PLC Kablosu			Uyumlu Arabirimler (Giriş/Çıkış)						
	PLC I/O Kartları		Parça No	Tip	Adet	Giriş	Adet	Opto	Adet	Röle	Adet	Açıklama
DI	CJ1W-ID201	8 DI	706-0100 / 301-XXX	Kablo UNIVERSEL T8ES	1	T8ES	1					Log. pozitif (com)
	CJ1W-ID211	16 DI	706-0100 / 300-XXX	Kablo UNIVERSEL T16ES	1	T16ES	1					Log. pozitif (com)
	CJ1W-ID231	32 DI	706-6001 / 100-XXX	Kablo CJ1W 2xT16E	1	T16ES	2	T16EO	2			Log. pozitif (com)
	CJ1W-ID232	32 DI	706-6001 / 300-XXX	Kablo CJ1W 2xT16ES	1	T16ES	2	T16EO	2			Log. pozitif (com)
	CJ1W-ID261	64 DI	706-6001 / 100-XXX	Kablo CJ1W 2xT16E	2	T16ES	4	T16EO	4			Log. pozitif (com)
	CJ1W-ID262	64 DI	706-6001 / 300-XXX	Kablo CJ1W 2xT16ES	2	T16ES	4	T16EO	4			Log. pozitif (com)
	CJ1W-IDP01	16 DI	706-0100 / 300-XXX	Kablo UNIVERSEL T16ES	1	T16ES	1					Log. pozitif (com)
	CJ1W-INT01	16 DI	706-0100 / 300-XXX	Kablo UNIVERSEL T16ES	1	T16ES	1					Log. pozitif (com)
DO	CJ1W-OD204	8 DO	706-0100 / 301-XXX	Kablo UNIVERSEL T8ES	1	T8ES	1			T8S	1	
	CJ1W-OD211	16 DO	706-0100 / 300-XXX	Kablo UNIVERSEL T16ES	1	T16ES	1			T16S	1	
	CJ1W-OD232	32 DO	706-6001 / 300-XXX	Kablo CJ1W 2xT16ES	1	T16ES	2			T16S	2	
	CJ1W-OD262	64 DO	706-6001 / 300-XXX	Kablo CJ1W 2xT16ES	1	T16ES	4			T16S	4	
DI/DO	CJ1W-MD232	16 DI 16 DO	706-6001 / 0301-XXX	Kablo CJ1W T16E+T16S	1	T16ES	1			T16S	1	Log. pozitif (com)

PLC ARABİRİMLERİ

Ürün Kodu	Açıklama	Paket	Birim Fiyat
704-7026	26 kanallı, PLC arabirim modülü, giriş ve çıkış için konnektörlü, HE10	1	47,00 €
704-7034	34 kanallı, PLC arabirim modülü, giriş ve çıkış için konnektörlü, HE10	1	52,00 €
704-7040	40 kanallı, PLC arabirim modülü, giriş ve çıkış için konnektörlü HE10	1	57,00 €
704-7050	50 kanallı, PLC arabirim modülü, giriş ve çıkış için konnektörlü, HE10	1	68,00 €
704-7509	9 kanal D-SUB erkek konnektörlü arabirim	1	Sorunuz
704-7515	15 kanal D-SUB erkek konnektörlü arabirim	1	Sorunuz
704-7525	25 kanal D-SUB erkek konnektörlü arabirim	1	88,00 €
704-7537	37 kanal D-SUB erkek konnektörlü arabirim	1	Sorunuz
704-7550	50 kanal D-SUB erkek konnektörlü arabirim	1	Sorunuz
704-7609	9 kanal D-SUB dişi konnektörlü arabirim	1	Sorunuz
704-7615	15 kanal D-SUB dişi konnektörlü arabirim	1	Sorunuz
704-7625	25 kanal D-SUB dişi konnektörlü arabirim	1	94,00 €
704-7637	37 kanal D-SUB dişi konnektörlü arabirim	1	Sorunuz
704-7650	50 kanal D-SUB dişi konnektörlü arabirim	1	Sorunuz
704-8002	4 kanallı analog giriş, 2 ve 4 kablolu sensörler için, S7 için, A4ES	1	68,00 €
704-8003	8 kanallı analog giriş, 2 ve 4 kablolu sensörler için, S7 için, A8ES	1	78,00 €
704-8012	4 kanallı analog giriş, 2 ve 4 kablolu sensörlere, her kanalda bıçaklı ayırıcı, S7 için, A4ES	1	80,00 €
704-8013	8 kanallı analog giriş, 2-4 kablolu sensörlere, her kanalda bıçaklı ayırıcı, S7 için, A8ES	1	120,00 €
704-8023	8 kanallı analog giriş, akım ve gerilim sinyalleri için, S7 için, A8TSX	1	68,00 €
704-9004	Giriş yedekleme arabirimi 16 kanal için, T16E modülleri ile, aksesuar	1	50,00 €
704-9014	Çıkış yedekleme arabirimi 16 kanal için T16S modülleri ile, aksesuar	1	85,00 €
704-9027	PLC giriş/çıkış simülasyon seti, 8 ve 16 kanal için, aksesuar	1	335,00 €
704-9604	16 dijital kanal giriş, 2 PLC'nin paralel çalışması için flat kablo-klemens bağlantılı, T16E	1	63,00 €
704-9614	16 dijital kanal çıkış, 2 PLC'nin paralel çalışması için flat kablo-klemens bağlantılı, T16S	1	88,00 €
HE10/DIN41651 UNIVERSAL KABLO			
706-100/300-100	16 Kanal DI/DO kartları için 20'li HE10 konnektör - DIN41651 açık kablo, 1m	1	30,75 €
706-100/300-200	16 Kanal DI/DO kartları için 20'li HE10 konnektör - DIN41651 açık kablo, 2m	1	37,00 €
706-100/301-100	8 Kanal DI/DO kartları için 10'lu HE10 konnektör - DIN41651 açık kablo, 1m	1	24,00 €
706-100/301-200	8 Kanal DI/DO kartları için 10'lu HE10 konnektör - DIN41651 açık kablo, 2m	1	26,00 €
706-100/310-100	10 kanal, DI/DO kartları için HE10 konnek., DIN 41651 bir tarafı konnek., 1m	1	25,00 €
706-100/310-200	10 kanal, DI/DO kartları için HE10 konnek., DIN 41651 bir tarafı konnek., 2m	1	27,00 €
706-100/314-100	14 kanal, DI/DO kartları için HE10 konnek., DIN 41651 bir tarafı konnek., 1m	1	31,00 €
706-100/314-200	14 kanal, DI/DO kartları için HE10 konnek., DIN 41651 bir tarafı konnek., 2m	1	33,00 €
706-100/316-100	16 kanal, DI/DO kartları için HE10 konnek., DIN 41651 bir tarafı konnek., 1m	1	33,00 €
706-100/316-200	16 kanal, DI/DO kartları için HE10 konnek., DIN 41651 bir tarafı konnek., 2m	1	35,00 €
706-100/320-100	20 kanal, DI/DO kartları için HE10 konnek., DIN 41651 bir tarafı konnek., 1m	1	34,00 €
706-100/320-200	20 kanal, DI/DO kartları için HE10 konnek., DIN 41651 bir tarafı konnek., 2m	1	37,00 €
706-100/326-100	26 kanal, DI/DO kartları için HE10 konnek., DIN 41651 bir tarafı konnek., 1m	1	41,00 €
706-100/326-200	26 kanal, DI/DO kartları için HE10 konnek., DIN 41651 bir tarafı konnek., 2m	1	45,00 €
706-100/334-100	34 kanal, DI/DO kartları için HE10 konnek., DIN 41651 bir tarafı konnek., 1m	1	51,00 €
706-100/334-200	34 kanal, DI/DO kartları için HE10 konnek., DIN 41651 bir tarafı konnek., 2m	1	59,00 €
706-100/340-100	40 kanal, DI/DO kartları için HE10 konnek., DIN 41651 bir tarafı konnek., 1m	1	54,00 €
706-100/340-200	40 kanal, DI/DO kartları için HE10 konnek., DIN 41651 bir tarafı konnek., 2m	1	62,00 €
706-100/350-100	50 kanal, DI/DO kartları için HE10 konnek., DIN 41651 bir tarafı konnek., 1m	1	67,00 €
706-100/350-200	50 kanal, DI/DO kartları için HE10 konnek., DIN 41651 bir tarafı konnek., 2m	1	78,00 €
706-150/310-100	10 kanal, DI/DO kartları için HE10 konnek., DIN 41651 iki tarafı konnek., 1m	1	25,00 €
706-150/310-200	10 kanal, DI/DO kartları için HE10 konnek., DIN 41651 iki tarafı konnek., 2m	1	27,00 €
706-150/314-100	14 kanal, DI/DO kartları için HE10 konnek., DIN 41651 iki tarafı konnek., 1m	1	31,00 €
706-150/314-200	14 kanal, DI/DO kartları için HE10 konnek., DIN 41651 iki tarafı konnek., 2m	1	33,00 €
706-150/316-100	16 kanal, DI/DO kartları için HE10 konnek., DIN 41651 iki tarafı konnek., 1m	1	33,00 €
706-150/316-200	16 kanal, DI/DO kartları için HE10 konnek., DIN 41651 iki tarafı konnek., 2m	1	35,00 €
706-150/320-100	20 kanal, DI/DO kartları için HE10 konnek., DIN 41651 iki tarafı konnek., 1m	1	34,00 €
706-150/320-200	20 kanal, DI/DO kartları için HE10 konnek., DIN 41651 iki tarafı konnek., 2m	1	37,00 €
706-150/326-100	26 kanal, DI/DO kartları için HE10 konnek., DIN 41651 iki tarafı konnek., 1m	1	41,00 €
706-150/326-200	26 kanal, DI/DO kartları için HE10 konnek., DIN 41651 iki tarafı konnek., 2m	1	45,00 €
706-150/334-100	34 kanal, DI/DO kartları için HE10 konnek., DIN 41651 iki tarafı konnek., 1m	1	51,00 €
706-150/334-200	34 kanal, DI/DO kartları için HE10 konnek., DIN 41651 iki tarafı konnek., 2m	1	59,00 €
706-150/340-100	40 kanal, DI/DO kartları için HE10 konnek., DIN 41651 iki tarafı konnek., 1m	1	54,00 €
706-150/340-200	40 kanal, DI/DO kartları için HE10 konnek., DIN 41651 iki tarafı konnek., 2m	1	64,00 €
706-150/350-100	50 kanal, DI/DO kartları için HE10 konnek., DIN 41651 iki tarafı konnek., 1m	1	68,00 €
706-150/350-200	50 kanal, DI/DO kartları için HE10 konnek., DIN 41651 iki tarafı konnek., 2m	1	80,00 €



704-9004

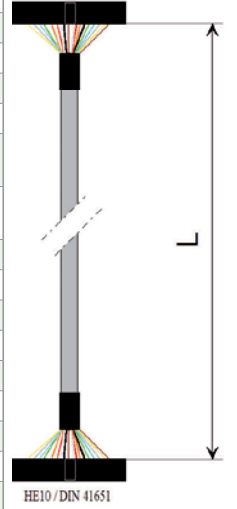

HE10 / DIN 41651

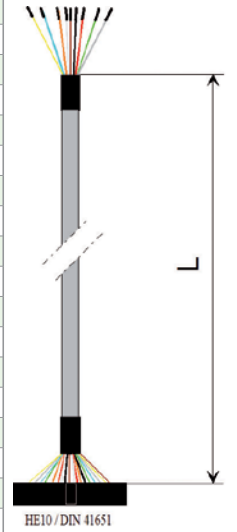

HE10 / DIN 41651

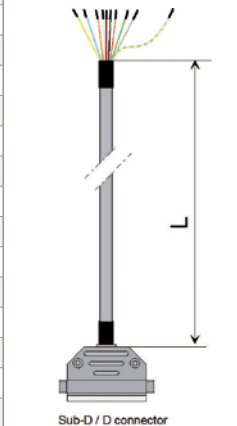

Sub-D / D connector

PLC ARABİRİMLERİ			
Ürün Kodu	Açıklama	Paket	Birim Fiyat
4 KANAL ANALOG MODÜLLER İÇİN			
706-100/509-100	9 kanal, açık/erkek D-SUB konnektör, 1m	1	37,00 €
706-100/509-200	9 kanal, açık/erkek D-SUB konnektör, 2m	1	44,00 €
706-100/515-100	15 kanal, açık/erkek D-SUB konnektör, 1m	1	48,00 €
706-100/515-200	15 kanal, açık/erkek D-SUB konnektör, 2m	1	57,00 €
706-100/525-100	25 kanal, açık/erkek D-SUB konnektör, 1m	1	68,00 €
706-100/525-200	25 kanal, açık/erkek D-SUB konnektör, 2m	1	78,00 €
706-100/537-100	37 kanal, açık/erkek D-SUB konnektör, 1m	1	96,00 €
706-100/537-200	37 kanal, açık/erkek D-SUB konnektör, 2m	1	109,00 €
706-100/550-100	50 kanal, açık/erkek D-SUB konnektör, 1m	1	158,00 €
706-100/550-200	50 kanal, açık/erkek D-SUB konnektör, 2m	1	179,00 €
706-100/609-100	9 kanal, açık/erkek D-SUB konnektör, 1m	1	37,00 €
706-100/609-200	9 kanal, açık/erkek D-SUB konnektör, 2m	1	44,00 €
706-100/615-100	15 kanal, açık/dişi D-SUB konnektör, 1m	1	48,00 €
706-100/615-200	15 kanal, açık/dişi D-SUB konnektör, 2m	1	57,00 €
706-100/625-100	25 kanal, açık/dişi D-SUB konnektör, 1m	1	68,00 €
706-100/625-200	25 kanal, açık/dişi D-SUB konnektör, 2m	1	78,00 €
706-100/637-100	37 kanal, açık/dişi D-SUB konnektör, 1m	1	96,00 €
706-100/637-200	37 kanal, açık/dişi D-SUB konnektör, 2m	1	109,00 €
706-100/650-100	50 kanal, açık/dişi D-SUB konnektör, 1m	1	158,00 €
706-100/650-200	50 kanal, açık/dişi D-SUB konnektör, 2m	1	179,00 €
8 KANAL ANALOG MODÜLLER İÇİN			
706-160/509-100	9 kanal, erkek/dişi D-SUB konnektör, 1m	1	45,00 €
706-160/509-200	9 kanal, erkek/dişi D-SUB konnektör, 2m	1	50,00 €
706-160/515-100	15 kanal, erkek/dişi D-SUB konnektör, 1m	1	61,00 €
706-160/515-200	15 kanal, erkek/dişi D-SUB konnektör, 2m	1	67,00 €
706-160/525-100	25 kanal, erkek/dişi D-SUB konnektör, 1m	1	85,00 €
706-160/525-200	25 kanal, erkek/dişi D-SUB konnektör, 2m	1	95,00 €
706-160/537-100	37 kanal, erkek/dişi D-SUB konnektör, 1m	1	126,00 €
706-160/537-200	37 kanal, erkek/dişi D-SUB konnektör, 2m	1	140,00 €
706-160/550-100	50 kanal, erkek/dişi D-SUB konnektör, 1m	1	226,00 €
706-160/550-200	50 kanal, erkek/dişi D-SUB konnektör, 2m	1	248,00 €
SIEMENS, S7 300 ve S7 400 İÇİN PLC KABLOLARI			
706-2300/100-100	2x16, S7-300 64 DO/DI için PLC ara kablosu 1m (2 adet seçilmeli)	1	77,50 €
706-2300/100-200	2x16, S7-300 64 DO/DI için PLC ara kablosu 2m (2 adet seçilmeli)	1	83,00 €
706-2300/101-100	T16ES için 1m kablo	1	149,00 €
706-2300/101-200	T16ES için 2m kablo	1	149,00 €
706-2300/101-300	T16ES için 3m kablo	1	153,00 €
706-2300/200-100	2x16, S7-300 64 DO için PLC ara kablosu 1m (2 adet seçilmeli)	1	85,00 €
706-2300/200-200	2x16, S7-300 64 DO için PLC ara kablosu 1m (2 adet seçilmeli)	1	92,00 €
706-2300/201-100	1x8, S7-300 8 DO/DI için PLC ara kablosu 1m	1	103,00 €
706-2300/201-200	1x8, S7-300 8 DO/DI için PLC ara kablosu 2m	1	105,00 €
706-2300/300-100	1x16, S7-300 16 DO/DI için PLC ara kablosu 1m	1	138,00 €
706-2300/300-200	1x16, S7-300 16 DO/DI için PLC ara kablosu 2m	1	142,00 €
706-2300/301-100	2x16, S7-300 32 DO/DI için PLC ara kablosu 1m	1	185,00 €
706-2300/301-200	2x16, S7-300 32 DO/DI için PLC ara kablosu 2m	1	196,00 €
706-2300/400-100	1x8, S7-300 8 AI için PLC ara kablosu 1m	1	162,00 €
706-2300/401-100	1x8, S7-300 2 AI için PLC ara kablosu 1m	1	120,00 €
706-2300/404-100	A8EL1 1 m kablo	1	219,00 €
706-2300/404-200	A8EL1 2 m kablo	1	233,00 €
706-2300/404-300	A8EL1 3 m kablo	1	244,00 €
706-2300/406-100	A8EL2 1 m	1	213,00 €
706-2300/406-200	A8EL2 2 m	1	226,00 €
706-2300/406-300	A8EL2 3 m	1	240,00 €
706-2300/500-100	A451 1 m	1	145,00 €
706-2300/500-200	A451 2 m	1	155,00 €
706-2300/500-300	A451 3 m	1	166,00 €
706-2300/502-100	1x8, S7-300 8 AO (akım) için PLC ara kablosu 1m	1	218,40 €
706-2300/503-100	1x8, S7-300 8 AO (gerilim) için PLC ara kablosu 1m	1	218,40 €
706-2400/100-100	2x16, S7-400 64 DO/DI için PLC ara kablosu 1m (2 adet seçilmeli)	1	210,00 €
706-2400/100-200	2x16, S7-400 64 DO/DI için PLC ara kablosu 2m (2 adet seçilmeli)	1	224,50 €
706-2400/201-100	1x8, S7-400 8 DO/DI için PLC ara kablosu 1m	1	205,55 €
706-2400/201-200	1x8, S7-400 8 DO/DI için PLC ara kablosu 2m	1	212,50 €
706-2400/300-100	1x16, S7-400 16 DO/DI için PLC ara kablosu 1m	1	225,00 €
706-2400/300-200	1x16, S7-400 16 DO/DI için PLC ara kablosu 2m	1	241,00 €

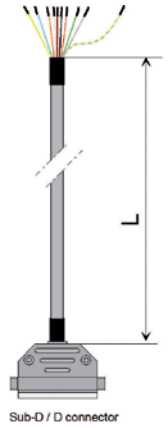

PLC ARABİRİM MODÜLLERİ

PLC ARABİRİMLERİ				
Ürün Kodu	Açıklama	Paket	Birim Fiyat	
706-2400/301-100	2x16, S7-400 32 DO/DI için PLC ara kablosu 1m	1	218,00 €	
706-2400/301-200	2x16, S7-400 32 DO/DI için PLC ara kablosu 2m	1	226,50 €	
706-2400/400-100	2x8, S7-400 16 AI için PLC ara kablosu 1m	1	246,10 €	
706-2400/400-200	2x8, S7-400 16 AI için PLC ara kablosu 2m	1	262,75 €	
706-2400/500-100	1x8, S7-400 8 AO (akım) için PLC ara kablosu 1m	1	194,00 €	
706-2400/501-200	1x8, S7-400 8 AO (gerilim) için PLC ara kablosu 1m	1	209,50 €	
SCHNEIDER TSX57 PREMIUM, M340, QUANTUM İÇİN PLC KABLoları				
706-3057/300-100	1x16, TSX57 16-32-64 DO/DI için PLC ara kablosu 1m (750-14xx ve 15xx için uygun)	1	30,00 €	
706-3057/300-200	1x16, TSX57 16-32-64 DO/DI için PLC ara kablosu 2m (750-14xx ve 15xx için uygun)	1	33,00 €	
706-3057/301-100	1x8, TSX57 8 DO/DI için PLC ara kablosu 1m	1	162,00 €	
706-3057/301-200	1x8, TSX57 8 DO/DI için PLC ara kablosu 2m	1	163,40 €	
706-3140/300-100	1x16, QUANTUM 16-96 DO/DI için PLC ara kablosu 1m (96 için 6 adet seçilmeli)	1	286,00 €	
706-3140/300-200	1x16, QUANTUM 16-96 DO/DI için PLC ara kablosu 2m (96 için 6 adet seçilmeli)	1	298,00 €	
706-3140/301-100	2x16, QUANTUM 32 DO/DI için PLC ara kablosu 1m	1	211,60 €	
706-3140/301-200	2x16, QUANTUM 32 DO/DI için PLC ara kablosu 2m	1	214,00 €	
706-3340/301-100	1x16, M340 16 DO/DI için PLC ara kablosu 1m	1	140,40 €	
706-3340/301-200	1x16, M340 16 DO/DI için PLC ara kablosu 2m	1	146,60 €	
706-3340/302-100	2x16, M340 32-64 DO/DI için PLC ara kablosu 1m (64 için 2 adet seçilmeli)	1	77,00 €	
706-3340/302-200	2x16, M340 32-64 DO/DI için PLC ara kablosu 2m (64 için 2 adet seçilmeli)	1	83,00 €	
706-7753/302-100	WAGO 750-1400, -1402, -1500, -1501, -1502 için 2x10 1m kablo	1	35,00 €	
706-7753/302-200	WAGO 750-1400, -1402, -1500, -1501, -1502 için 2x10 2m kablo	1	38,00 €	
PLC İÇİN STANDART VERSİYON DI - DO - AI - AO ARABİRİMLERİ				
288-825	12A lik, 2.5mm ² , 18 bağlantılı 4 potansiyel blok, ray montaj	1	59,50 €	
288-837	32A Giriş, 12A, 2.5mm ² , 18 bağlantılı 4 potansiyel blok, ray montaj	1	62,80 €	
289-172	ETHERNET arabirim modülü, RJ-45 bağlantı, ray montaj	1	23,60 €	
289-175	ETHERNET arabirim modülü RJ-45 bağlantı, ekranlama opsiyonlu (790 serisi)	1	36,90 €	
289-176	ETHERNET arabirim modülü, Y-ConJack-22 bağlantı, ray montaj	1	42,60 €	
289-177	ETHERNET arabirim modülü, Y-ConJack-22 cross-over, ray montaj	1	42,60 €	
289-178	ETHERNET arabirim modülü, Y-ConJack-22 ekranlama opsiyon (790 serisi)	1	37,20 €	
289-179	RJ45 giriş ekranlı kablo çıkış	1	42,30 €	
289-403	PLC yassı kablo konnektörleri için arabirim modülleri, 16 kanallı ekonomik seri	1	25,90 €	
289-404	PLC yassı kablo konnektörleri için arabirim modülleri, 20 kanallı ekonomik seri	1	30,30 €	
289-501	10 kanallı PLC arabirim modülü, giriş ve çıkış için	1	23,60 €	
289-502	14 kanallı PLC arabirim modülü, giriş ve çıkış için	1	25,70 €	
289-503	16 kanallı PLC arabirim modülü, giriş ve çıkış için	1	28,20 €	
289-504	20 kanallı PLC arabirim modülü, 16 giriş ve çıkış (S7300/S7 400 16DI-16DO)	1	31,80 €	
289-507	40 kanallı PLC arabirim modülü, giriş ve çıkış için (S7300/S7 400 32DI-32DO)	1	51,50 €	
289-508	50 kanallı PLC arabirim modülü, giriş ve çıkış için (S7300/S7 400 32DI-32DO)	1	61,80 €	
289-527	DIN 41612 dışı C tip konnektör için, 90° eğik tip	1	49,20 €	
289-531	DIN 41612 dışı C tip konnektör için, düz tip	1	53,30 €	
289-556	D-Sub dışı konnektörlü, lehim bağlantılı eşleştirme konnektörleri için 15 Kutuplu	1	31,80 €	
289-613	PLC yassı kablo konnektörleri için arabirim modülleri, 16 kanallı, kompakt 2 katlı	1	28,20 €	
289-614	PLC yassı kablo konnektörleri için arabirim modülleri, 20 kanallı, kompakt 3 katlı	1	34,40 €	
289-617	PLC yassı kablo konnektörleri için arabirim modülleri, 40 kanallı, kompakt 3 katlı	1	54,00 €	
289-618	PLC yassı kablo konnektörleri için arabirim modülleri, 50 kanallı, kompakt 3 katlı	1	68,70 €	
289-619	PLC yassı kablo konnektörleri için arabirim modülleri, 64 kanallı, kompakt 3 katlı	1	75,90 €	
289-680	8 kanallı arabirim, 1 kablolu, S7300, S7400 ve ET 200M için	1	30,75 €	
289-681	8 kanallı LED' li arabirim, 1 kablolu, S7300, S7400 ve ET 200M	1	39,20 €	
289-682	8 kanallı arabirim, 3 kablolu sensör için, S7300, S7400 ve ET 200M için	1	45,60 €	
289-683	8 kanallı LED' li arabirim, 3 kablolu sensör, S7300, S7400 ve ET 200M için	1	55,85 €	
289-684	32 kanallı arabirim, 1 kablolu, S95U-S155U, S7300 ve S7400 ve ET 200M için	1	65,10 €	
289-685	32 kanallı LED' li arabirim, 1 kablolu, S7300 ve S7400 ve ET 200M için	1	95,30 €	
289-686	32 kanallı arabirim, 3 kablolu sensör için, S7300, S7400 ve ET 200M için	1	95,90 €	
289-687	32 kanallı LED' li arabirim, 3 kablolu sensör, S155U, S7300, S7400 ve ET 200M	1	130,20 €	
289-822	62' li D-SUB dan kabloya 19" Rack montaj için	1	130,20 €	
289-707	44 kutup HD-D Sub dışı konnektörlü	1	82,40 €	
289-708	62 kutup HD-D Sub dışı konnektörlü	1	97,40 €	
289-710	62 kutup HD-D Sub erkek konnektörlü	1	89,90 €	
289-713	15 kutup HD-D Sub dışı konnektörlü	1	82,40 €	
289-714	15 kutup HD-D Sub erkek konnektörlü	1	75,00 €	



289-680



289-822



289-685



289-555



289-837



289-504



2-Tel, 16-Kanal Optokuplör Arabirimi
Giriş Gerilimi 24-48V AC/DC

16 Röle, 1CO Kontaktlı,
LED'li ve Manuel Kontrollü

16 Röle, 1CO Kontaktlı,
LED'li ve Manuel Kontrollü ve Pozitif Safety



704 - 4004



704 - 5214

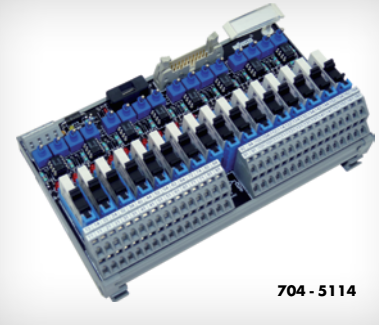

704 - 5114

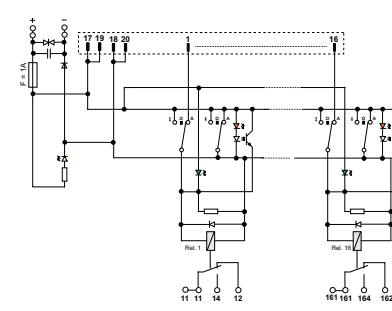
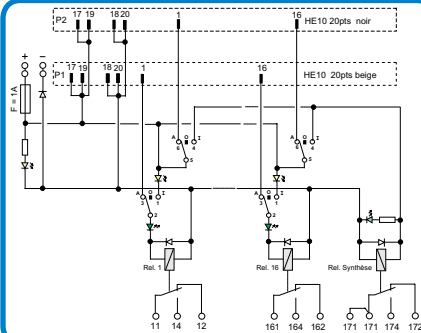
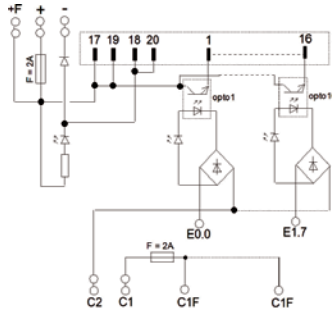

PLC Giriş/Çıkış Simülasyon Kiti

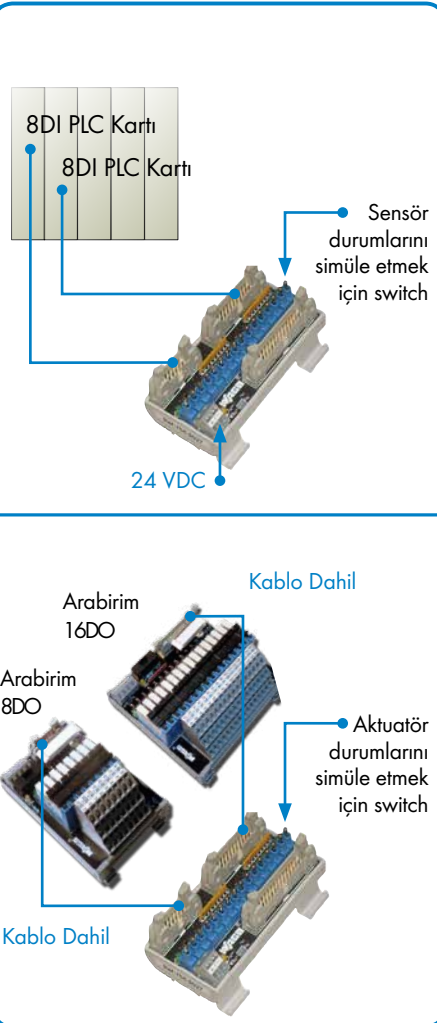
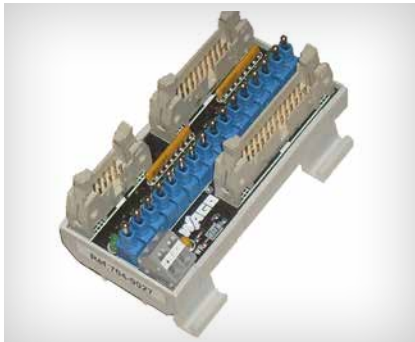

Adana

Regüle Elektromarket Elk. Elekt.
Bil. San. ve Tic. Ltd. Şti
Tel 0322 3595375 Fax 0322 3595374
regule@regule.com.tr

Adapazarı

Atalay Teknik
Tel 0264 2783035 Fax 0264 2783036
atalay-teknik@hotmail.com

Ankara

Emosan Elektrik Mak. Otm. Ltd. Şti
Tel 0312 3546607 Fax 0312 3544899
info@emosan.com.tr

Erova Elektrik Otomasyon İnş. Taah. Mak. Dan. San.
Tic. Ltd. Şti
Tel 0312 3957935 Fax 0312 3957936 / Ostim
info@erovaelektrik.com erovaelektrik@hotmail.com

Platin Otomasyon Tek. Elek. Mak. Ltd. Şti
Tel 0312 3856804 Fax 0312 3850453
platin@platinelektrik.com.tr / Ostim

Antalya

Haksat Elektrik Aydınlatma Hırdavat San. Tic. ve
Paz.Ltd.Şti
Tel 0242 3109500 Fax 0242 3495985
haksat@haksat.com.tr

Bursa

Özat Elektrik - Özgür Atalan
Tel 0224 4400011 Fax 0224 4400057
ozgur.atalan@ozatelektrik.com.tr

Çorum

Ar Elektrik Elektronik A.Ş.
Tel 0364 2255767 Fax 0364 2131045
info@arelektrik.com.tr

Denizli

Polo Otomasyon Elektrik San. Ve Tic. Ltd. Şti
Tel 0258 2865572 Fax 0258 2865765
satis@polootomasyon.com

Proton Otomasyon Elk. Mak. Taah. San. Ve Tic. Ltd.Şti
Tel 0258 2621555 Fax 0258 2620330
info@protonotomasyon.com

Eskişehir

Bekas Elektrik San. Tic. Ltd. Şti
Tel 0222 2205800 Fax 0222 2207900
ayhanakbulut@bekaselektrik.com.tr

Gaziantep

Geylani Elektrik San. Tic. Ltd. Şti.
Tel 0342 3373205 Fax 0342 3372979
mecit@geylanielektrik.com.tr

İstanbul

Armina Mühendislik Elk. San. Tic. Ltd. Şti
Tel 0216 4235810 Fax 0216 4230797
osman@arminamuh.com / Tuzla

Arken Elk. Müh. İth. İhr. Ltd. Şti
Tel 0216 3149676 Fax 0216 3149674
info@arkenelektrik.com / Y.Dudullu

Deha Mühendislik Elk. Elektronik San. Dış Tic. Ltd. Şti
Tel 0212 2203631 Fax 0212 2205853
info@dehamuhendislik.net / Perpa

Makro Hareket Kontrol Oto. Elk. Mak. İth. İhr. Ltd. Şti
Tel 0212 6716147 Fax 0212 6716183
info@makrootomasyon.com / Başakşehir

Orka Elektrik İnşaat Taah. San. Tic. Ltd. Şti
Tel 0212 3207980 Fax 0212 3202940
orka@orkaelektrik.net / Perpa

PNA Elektrik Pano ve Aksesuarları San. Tic. Ltd. Şti
Tel 0216 3894747 Fax 0216 3894748
ahmet.kideys@pna.com.tr / Kartal

Sur Elektrik Otomasyon Tic. ve San. Ltd. Şti
Tel 0212 2102215 Fax 0212 2101252
sur@surelektrik.com.tr / Perpa

Turan Mühendislik Elektrik San. Tic. A.Ş.
Tel 0212 2505151 Fax 0212 2505757
msener@turannuhendislik.com.tr / Karaköy

Vekmar Elektrik Sis. Yat. ve Tic. A.Ş.
Tel 0216 5931100 Fax 0216 593 11 12
vekmar@vekmar.com.tr / Tuzla

Yön Endüstriyel Otomasyon Elk. İth. İhr. Ltd. Şti.
Tel 0216 4157224 Fax 0216 4157284
erdal@yonotomasyon.com / Ümraniye

İzmir

Apaz Elektrik ve Malzemeleri Taahhüt
İnş. San. Tic. Ltd. Şti
Tel 0232 4592877 Fax 0232 4592866
info@apazelektrik.com / Yenisehir

İzmit

PAN-EL Mühendislik
Tel 0262 3310910 Fax 0262 3310910
satis@panelgrup.com

Kahramanmaraş

Göknur Elektrik Elektronik Makina
Otomasyon Ltd. Şti
Tel 0344 2366655 Fax 0344 2366650
fatih@goknurelektronik.com

Kayseri

Name Elektronik San. ve Tic. Ltd. Şti
Tel 0352 3368777 Fax 0352 3361738
info@nameelektronik.com.tr

Seferoğlu Elektrik Ltd. Şti
Tel 0352 3212727 Fax 0352 3212728
info@seferogluelektrik.com.tr

Konya

Özsamur Elektronik ve Otomasyon Tic. Ltd. Şti
Tel 0332 2338272 Fax 0332 2360541
ozsamur@ozsamur.com.tr

Mersin

Er Elektrik San. Tic. Ltd. Şti
Tel 0324 2263637 Fax 0324 2263636
info@erelektrik.com.tr

Samsun

Galip Mühendislik Elektrik San. Tic. Ltd. Şti
Tel 0362 4352713 Fax 0362 4315005
galip@galip.com.tr

Şanlıurfa

Reaktif Elektrik San. ve Tic. Ltd. Şti
Tel 0414 3141095 Fax 0414 3141096

Altasan Elektrik San. ve Tic. Ltd. Şti
Tel 0414 3130700 Fax 0414 3146425
alialtesan@altasanelektrik.com

Tekirdağ (Çorlu)

Akim Otomasyon
Tel 0282 6500714 Fax 0282 6510745
info@akimotomasyon.com

Simtaş Elektrik San. ve Tic.
Tel 4445086 Fax 0282 7476434
cerkezkoz@simtaselektrik.com / Çerkezköy

Trabzon

Karadeniz Elektromarket Elektrik Elektronik Tic. Ltd. Şti
Tel 0462 3251015 Fax 0462 3257195
info@karadenizelektromarket.com.tr

Uşak

Endüstri Elektrik
Tel 0276 2153522 Fax 0276 2153522
ertankaradag@hotmail.com

Zonguldak

Teknoplan Mühendislik Oto. Makine Bil.
San. Tic. Ltd. Şti
Tel 0372 3121860 Fax 0372 3121873
f.ozcelik@teknoplan.com.tr

Ürün	Sayfa	Ürün	Sayfa	Ürün	Sayfa	Ürün	Sayfa	Ürün	Sayfa
206-118	58	210-720	58	235-402/331-000	74	260-314	44	262-317	45
206-124	58	210-721	58	235-403	74	260-317	44	262-321	45
206-125	58	210-722	58	235-403/331-000	74	260-321	44	262-324	45
206-126	58	210-732	55	235-600	74	260-324	44	262-326	45
206-127	58	210-803	53	235-701	74	260-327	44	262-327	45
206-128	58	210-804	53	243-112	66	260-331	44	262-331	45
206-171	58	210-805	53	243-113	66	260-334	44	262-334	45
206-174	58	210-805/000-002	53	243-131	74	260-337	44	262-336	45
206-225	58	210-806	53	243-204	66	260-341	44	262-337	45
206-250	58	210-806/000-002	53	243-208	66	260-344	44	262-341	45
206-501	58	210-807	53	243-504	66	260-347	44	262-344	45
206-502	58	210-807/000-002	53	243-508	66	260-351	44	262-346	45
206-503	58	210-808	53	243-804	66	260-354	44	262-347	45
206-701	157	210-810	53	243-808	66	260-357	44	262-361	45
206-804	9	210-811	53	246-101	59	260-361	44	267-113	60
206-806	9	210-811/000-002	53	246-102	59	260-371	44	267-114	60
206-807	9	210-831	53	246-131	59	260-402	44	267-115	60
206-810	9	210-832	53	246-132	59	261-102	44	267-123	60
206-815	9	210-833	53	249-105	55	261-152	44	267-124	60
206-816	9	210-834	53	249-116	42	261-202	44	267-125	60
206-860	72	210-850	53	249-117	42	261-252	44	267-140	60
206-861	72	210-851	53	249-119	42	261-301	44	267-141	60
209-106	42	210-852	53	249-120	55	261-301/331-000	44	267-163	60
209-109	58	210-853	53	250-102	73	261-304	44	267-164	60
209-112	55	210-854	53	250-103	73	261-304/331-000	44	267-165	60
209-114	55	210-855	53	250-104	73	261-307	44	267-166	60
209-120	89	210-856	53	250-402	73	261-307/331-000	44	267-167	60
209-122	45	210-857	53	250-403	73	261-311	44	267-313	60
209-123	45	210-858	53	250-404	73	261-314	44	267-314	60
209-132	45	210-859	53	250-502	73	261-317	44	267-315	60
209-145	55	210-860	53	250-503	73	261-321	44	267-422	60
209-188	89	210-861	53	250-504	73	261-327	44	267-435	60
209-196	89	210-862	53	250-702	73	261-331	44	267-437	60
210-110	54	210-863	53	250-703	73	261-331/332-000	44	267-501	60
210-111	58	211-121	56	250-704	73	261-331/342-000	44	267-510	60
210-112	58	211-150	56	252-102	74	261-334	44	270-319	37
210-113	58	211-151	56	252-103	74	261-334/332-000	44	270-320	37
210-114	58	211-161	56	252-104	74	261-337	44	270-560	37
210-118	58	211-162	56	252-152	74	261-337/332-000	44	270-560/281-434	37
210-133	58	211-811	56	252-153	74	261-341	44	270-564	37
210-136	42	211-812	53	252-154	74	261-344	44	270-570	37
210-148	58	211-813	53	252-902	74	261-347	44	270-572	37
210-149	58	211-821	53	252-903	74	261-351	44	270-574	37
210-154	45	211-823	53	252-954	74	261-354	44	272-581	60
210-196	58	211-824	53	258-143	54	261-357	44	272-582	60
210-197	58	211-835	53	258-144	54	261-361	44	272-583	60
210-254	31	211-855	53	258-145	54	261-371	44	272-584	60
210-295	58	211-856	53	258-150	54	261-402	44	273-403	66
210-296	58	211-861	53	258-226	54	261-410	44	277-121	60
210-331	55	211-862	53	258-227	54	261-411	44	277-123	60
210-332	55	222-412	66	258-228	54	261-411/331-000	44	277-124	60
210-333	55	222-413	66	258-229	54	261-411/341-000	44	277-125	60
210-334	55	222-415	66	258-327	54	261-422/331-000	44	277-126	60
210-335	55	224-101	66	258-328	54	261-422/341-000	44	277-127	60
210-533	89	224-104	66	258-363	54	261-423	44	277-128	60
210-549	89	224-112	66	258-364	54	261-423/331-000	44	277-131	60
210-657	58	224-114	66	258-367	54	261-424/331-000	44	280-308	42
210-658	58	224-201	66	258-368	54	262-130	45	280-319	37
210-701	53	235-100	74	258-452	54	262-180	45	280-320	37
210-702	53	235-101	74	258-457	54	262-181	45	280-321	37
210-704	55	235-101/330-000	74	258-5000	53	262-230	45	280-323	37
210-705	55	235-102	74	258-5005	53	262-280	45	280-324	42
210-705/000-002	55	235-102/330-000	74	258-5006	53	262-301	45	280-402	37
210-706	55	235-103	74	258-5007	53	262-304	45	280-555	37
210-706/000-002	55	235-103/330-000	74	258-5020	53	262-306	45	280-560	37
210-707	55	235-316	74	260-301	44	262-307	45	280-560/281-434	37
210-707/000-002	55	235-401	74	260-304	44	262-311	45	280-562	37
210-708	55	235-401/331-000	74	260-307	44	262-314	45	280-564	37
210-719	58	235-402	74	260-311	44	262-316	45	280-570	37

Ürün	Sayfa	Ürün	Sayfa	Ürün	Sayfa	Ürün	Sayfa	Ürün	Sayfa
280-572	37	286-428	196	289-508	220	704-2604	217	706-100/334-200	218
280-574	37	286-540	196	289-527	220	704-2614	217	706-100/340-100	218
280-580	37	286-570	196	289-531	220	704-2704	217	706-100/340-200	218
280-584	37	286-571	196	289-556	220	704-2714	217	706-100/350-100	218
280-628	192	286-573	196	289-613	220	704-2724	217	706-100/350-200	218
280-638	192	286-574	196	289-614	220	704-4004	217	706-100/509-100	219
280-804/281-419	197	286-575	196	289-617	220	704-4014	217	706-100/509-200	219
280-870	31	286-600	196	289-618	220	704-4024	217	706-100/515-100	219
280-874	31	286-602	196	289-619	220	704-5003	217	706-100/515-200	219
281-503	29	286-604	196	289-680	220	704-5004	217	706-100/525-100	219
281-611	28	286-610	196	289-681	220	704-5014	217	706-100/525-200	219
281-611/281-541	28	286-612	196	289-682	220	704-5024	217	706-100/537-100	219
282-365	31	286-614	196	289-683	220	704-5034	217	706-100/537-200	219
282-366	31	286-616	196	289-684	220	704-5044	217	706-100/550-100	219
282-370	31	286-640	196	289-685	220	704-5054	217	706-100/550-200	219
282-372	31	286-659	196	289-686	220	704-5063	217	706-100/609-100	219
282-384	31	286-661	196	289-687	220	704-5064	217	706-100/609-200	219
282-385	31	286-662	196	289-707	220	704-5084	217	706-100/615-100	219
282-387	31	286-664	196	289-708	220	704-5104	217	706-100/615-200	219
282-402	31	286-665	196	289-710	220	704-5134	217	706-100/625-100	219
282-424	31	286-681	196	289-713	220	704-5213	217	706-100/625-200	219
282-432	31	286-683	196	289-714	220	704-5214	217	706-100/637-100	219
282-432/100-000	31	286-684	196	289-822	220	704-5234	217	706-100/637-200	219
282-433	31	286-807	196	289-965	184	704-5624	217	706-100/650-100	219
282-433/100-000	31	286-809	196	289-966	184	704-5704	217	706-100/650-200	219
282-434	31	286-817	196	294-383	61	704-5724	217	706-150/310-100	218
282-434/100-000	31	286-819	196	294-5002	61	704-7010	217	706-150/310-200	218
282-435	31	286-822	196	294-5003	61	704-7014	217	706-150/314-100	218
282-435/011-000	31	286-826	196	294-5004	61	704-7016	217	706-150/314-200	218
282-437	31	286-830	196	294-5005	61	704-7020	217	706-150/316-100	218
282-437/011-000	31	286-834/024-000	197	294-5012	61	704-7026	218	706-150/316-200	218
282-442	31	286-835	197	294-5013	61	704-7034	218	706-150/320-100	218
282-811	31	286-836	197	294-5015	61	704-7040	218	706-150/320-200	218
282-821	31	286-838	197	294-5032	61	704-7050	218	706-150/326-100	218
282-860	31	286-840	196	294-5035	61	704-7509	218	706-150/326-200	218
282-870	31	286-860	192	294-5043	61	704-7515	218	706-150/334-100	218
282-881	31	286-860/150-030	192	294-5072	61	704-7525	218	706-150/334-200	218
282-882	31	286-861	192	294-5113	61	704-7537	218	706-150/340-100	218
282-883	31	286-861/150-030	192	294-5114	61	704-7550	218	706-150/340-200	218
282-884	31	286-862	192	294-5124	61	704-7609	218	706-150/350-100	218
284-621	35	286-862/150-030	192	294-5413	61	704-7615	218	706-150/350-200	218
285-1150	35	286-870	192	294-5415	61	704-7625	218	706-160/509-100	219
285-1154	35	286-870/150-030	192	294-5424	61	704-7637	218	706-160/509-200	219
285-1157	35	286-872	192	294-8013	61	704-7650	218	706-160/515-100	219
285-134	35	286-872/150-030	192	294-8022	61	704-8002	218	706-160/515-200	219
285-135	35	286-895	197	294-8035	61	704-8003	218	706-160/525-100	219
285-137	35	286-896	197	294-8113	61	704-8012	218	706-160/525-200	219
285-150	35	286-906	196	294-8413	61	704-8013	218	706-160/537-100	219
285-154	35	288-600	89	294-8435	61	704-8023	218	706-160/537-200	219
285-157	35	288-601	89	405-769	35	704-9004	218	706-160/550-100	219
285-172	35	288-602	89	405-770	35	704-9014	218	706-160/550-200	219
285-194	35	288-620	89	405-771	35	704-9027	218	706-2300/100-100	219
285-195	35	288-621	89	405-776	35	704-9604	218	706-2300/100-200	219
285-197	35	288-622	89	405-777	35	704-9614	218	706-2300/101-100	219
285-407	35	288-825	220	405-778	35	706-100/300-100	218	706-2300/101-200	219
285-427	35	288-837	220	405-779	35	706-100/300-200	218	706-2300/101-300	219
285-435	35	289-172	220	490-004	35	706-100/301-100	218	706-2300/200-100	219
285-442	55	289-175	220	490-005	35	706-100/301-200	218	706-2300/200-200	219
285-447	35	289-176	220	490-018	35	706-100/310-100	218	706-2300/201-100	219
285-450	35	289-177	220	490-019	35	706-100/310-200	218	706-2300/201-200	219
285-495	35	289-178	220	704-2003	217	706-100/314-100	218	706-2300/300-100	219
286-110	89	289-179	220	704-2004	217	706-100/314-200	218	706-2300/300-200	219
286-111	89	289-403	220	704-2014	217	706-100/316-100	218	706-2300/301-100	219
286-112	89	289-404	220	704-2024	217	706-100/316-200	218	706-2300/301-200	219
286-113	89	289-501	220	704-2034	217	706-100/320-100	218	706-2300/400-100	219
286-334	196	289-502	220	704-2044	217	706-100/320-200	218	706-2300/401-100	219
286-380	196	289-503	220	704-2054	217	706-100/326-100	218	706-2300/404-100	219
286-426	196	289-504	220	704-2064	217	706-100/326-200	218	706-2300/404-200	219
286-427	196	289-507	220	704-2224	217	706-100/334-100	218	706-2300/404-300	219

Ürün	Sayfa	Ürün	Sayfa	Ürün	Sayfa	Ürün	Sayfa	Ürün	Sayfa
706-2300/406-100	219	721-104/031-000	75	721-303/031-000	75	722-735	77	750-305	131
706-2300/406-200	219	721-104/037-000	75	721-304/008-000	75	722-736	77	750-306	131
706-2300/406-300	219	721-105/008-000	75	721-304/031-000	75	722-832	77	750-307	131
706-2300/500-100	219	721-105/026-000	75	721-305/008-000	75	722-833	77	750-310	131
706-2300/500-200	219	721-105/031-000	75	721-305/031-000	75	722-834	77	750-312	131
706-2300/500-300	219	721-105/037-000	75	721-306/008-000	75	722-835	77	750-315/300-000	131
706-2300/502-100	219	721-132/001-000	75	721-306/031-000	75	722-836	77	750-316/300-000	131
706-2300/503-100	219	721-133/001-000	75	721-332/008-000	76	723-602	76	750-319/004-000	131
706-2400/100-100	219	721-134/001-000	75	721-332/031-000	76	723-602/018-000	76	750-331	131
706-2400/100-200	219	721-135/001-000	75	721-333/008-000	76	723-602/019-000	76	750-333	131
706-2400/201-100	219	721-136/001-000	75	721-333/031-000	76	723-603	76	750-334	131
706-2400/201-200	219	721-162/001-000	75	721-334/008-000	76	723-603/018-000	76	750-337	131
706-2400/300-100	219	721-163/001-000	75	721-334/031-000	76	723-603/019-000	76	750-341	131
706-2400/300-200	219	721-164/001-000	75	721-335/008-000	76	723-604	76	750-342	131
706-2400/301-100	220	721-165/001-000	75	721-335/031-000	76	723-604/018-000	76	750-343	131
706-2400/301-200	220	721-166/001-000	76	721-336/008-000	76	723-604/019-000	76	750-346	131
706-2400/400-100	220	721-166/100-000	76	721-336/031-000	76	723-605	76	750-347	131
706-2400/400-200	220	721-202/008-000	76	721-432/001-000	75	723-605/018-000	76	750-348	131
706-2400/500-100	220	721-202/026-000	76	721-433/001-000	75	723-605/019-000	76	750-351	131
706-2400/501-200	220	721-202/031-000	76	721-434/001-000	75	723-606	76	750-352	131
706-3057/300-100	135	721-202/037-000	76	721-435/001-000	75	723-606/018-000	76	750-354	131
706-3057/300-200	135	721-203/008-000	76	721-436/001-000	76	723-606/019-000	76	750-354/000-001	131
706-3057/300-300	135	721-203/026-000	76	721-462/001-000	75	730-103	59	750-370	131
706-3057/301-100	220	721-203/031-000	76	721-463/001-000	75	730-106	59	750-375	131
706-3057/301-200	220	721-203/037-000	76	721-464/001-000	75	730-113	59	750-375/025-000	131
706-3140/300-100	220	721-204/008-000	76	721-465/001-000	75	730-116	59	750-377	131
706-3140/300-200	220	721-204/026-000	76	721-466/001-000	76	730-123	59	750-377/025-000	131
706-3140/301-100	220	721-204/031-000	76	721-602	74	730-126	59	750-400	134
706-3140/301-200	220	721-204/037-000	76	721-602/018-000	74	736-102	73	750-401	134
706-3340/301-100	220	721-205/008-000	76	721-602/019-000	74	736-103	73	750-402	134
706-3340/301-200	220	721-205/026-000	76	721-603	74	736-104	73	750-403	134
706-3340/302-100	220	721-205/031-000	76	721-603/018-000	74	736-302	73	750-404	138
706-3340/302-200	220	721-205/037-000	76	721-603/019-000	74	736-303	73	750-405	134
706-7753/302-100	135	721-206/008-000	76	721-604	74	736-304	73	750-407	134
706-7753/302-200	135	721-206/026-000	76	721-604/018-000	74	744-203	74	750-408	134
706-7753/302-300	135	721-206/031-000	76	721-604/019-000	74	744-204	74	750-409	134
709-153	89	721-206/037-000	76	721-605	74	744-206	74	750-410	134
709-154	89	721-2102/026-000	75	721-605/018-000	74	744-210	74	750-411	134
709-167	89	721-2102/037-000	75	721-605/019-000	74	745-100	73	750-412	134
709-168	89	721-2103/026-000	75	721-606	74	745-102	72	750-414	134
709-178	53	721-2103/037-000	75	721-606/018-000	74	745-103	72	750-415	134
709-183	89	721-2104/026-000	75	721-606/019-000	74	745-104	72	750-418	134
709-591	58	721-2104/037-000	75	721-832/001-000	77	745-140	73	750-419	134
713-1103	77	721-2105/026-000	75	721-833/001-000	77	745-152	73	750-422	134
713-1104	77	721-2105/037-000	75	721-834/001-000	77	745-153	73	750-423	134
713-1105	77	721-2106/026-000	75	721-835/001-000	77	745-154	73	750-424	134
713-1106	77	721-2106/037-000	75	721-836/001-000	77	745-181	73	750-427	134
713-1107	77	721-2202/026-000	77	721-862/001-000	77	745-182	73	750-428	134
713-1108	77	721-2202/037-000	77	721-863/001-000	77	745-183	73	750-430	134
713-1109	77	721-2203/026-000	77	721-864/001-000	77	745-184	73	750-431	134
713-1110	77	721-2203/037-000	77	721-865/001-000	77	745-191	73	750-432	134
713-1403	77	721-2204/026-000	77	722-132	76	745-192	73	750-433	134
713-1404	77	721-2204/037-000	77	722-133	76	745-194	73	750-435	139
713-1405	77	721-2205/026-000	77	722-134	76	745-801	72	750-438	139
713-1406	77	721-2205/037-000	77	722-135	76	745-803	72	750-439	139
713-1407	77	721-2206/026-000	77	722-136	76	745-804	72	750-450	135
713-1408	77	721-2206/037-000	77	722-202/026-000	75	745-807	73	750-451	135
713-1409	77	721-232/001-000	77	722-203/026-000	75	745-808	73	750-451/001	124
713-1410	77	721-233/001-000	77	722-204/026-000	75	745-811	73	750-452	135
721-102/008-000	75	721-234/001-000	77	722-205/026-000	75	745-813	73	750-453	135
721-102/026-000	75	721-235/001-000	77	722-206/026-000	75	745-814	73	750-454	135
721-102/031-000	75	721-236/001-000	77	722-232	76	745-817	73	750-455	135
721-102/037-000	75	721-262/001-000	77	722-233	76	745-818	73	750-456	135
721-103/008-000	75	721-263/001-000	77	722-234	76	750-100	139	750-457	135
721-103/026-000	75	721-264/001-000	77	722-235	76	750-103	139	750-459	135
721-103/031-000	75	721-265/001-000	77	722-236	76	750-106	139	750-460	135
721-103/037-000	75	721-302/008-000	75	722-732	77	750-107	139	750-461	135
721-104/008-000	75	721-302/031-000	75	722-733	77	750-300	131	750-463	135
721-104/026-000	75	721-303/008-000	75	722-734	77	750-303	131	750-464	135

Ürün	Sayfa
750-464/020-000	135
750-465	135
750-466	135
750-467	135
750-468	135
750-469	135
750-469/000-003	135
750-469/003-000	135
750-472	135
750-474	135
750-475	135
750-476	135
750-477	135
750-478	135
750-479	135
750-480	135
750-481/003-000	139
750-483	135
750-484	139
750-485	139
750-487/003-000	139
750-491	135
750-492	135
750-493	138
750-493/000-001	138
750-494	138
750-494/000-001	138
750-494/025-001	138
750-495	138
750-495/000-001	138
750-495/000-002	138
750-501	134
750-502	134
750-504	134
750-506	134
750-508	134
750-509	134
750-511	138
750-512	134
750-513	134
750-514	134
750-516	134
750-517	134
750-522	134
750-523	134
750-530	134
750-535	139
750-538	139
750-550	135
750-552	135
750-554	135
750-555	135
750-556	135
750-557	135
750-559	135
750-560	135
750-562	135
750-563	135
750-585	139
750-586	139
750-600	139
750-601	139
750-602	139
750-603	139
750-604	139
750-609	139
750-610	139
750-611	139
750-612	139

Ürün	Sayfa
750-613	139
750-614	139
750-616	139
750-617	139
750-622	139
750-624	139
750-625	139
750-626	139
750-627	139
750-628	139
750-630	138
750-631/000-004	138
750-632	138
750-633	139
750-635	138
750-637	138
750-638	138
750-640	138
750-644	138
750-645	138
750-650/003-000	138
750-651	138
750-652	138
750-653/003-000	138
750-654	138
750-655	138
750-657	138
750-658	138
750-663/000-003	139
750-671	138
750-673	138
750-804	130
750-806	130
750-812	130
750-815/300-000	130
750-815/325-000	130
750-816/300-000	130
750-819	130
750-829	124
750-833	130
750-837	130
750-842	130
750-843	130
750-852	130
750-860	130
750-863	130
750-872	130
750-873	130
750-880	130
750-880/025-001	130
750-880/025-002	130
750-881	130
750-882	130
750-885	130
750-885/025-000	130
750-889	124
750-920	131
750-921	131
750-923	131
750-925	138
750-960	131
750-961	131
750-962	131
750-963	131
750-965	131
750-970	131
750-971	131
750-972	131
750-975	131

Ürün	Sayfa
750-1400	134
750-1402	134
750-1405	134
750-1406	134
750-1407	134
750-1415	134
750-1416	134
750-1420	134
750-1421	134
750-1425	134
750-1500	134
750-1501	134
750-1502	134
750-1504	134
750-1505	134
750-1506	134
750-1515	134
750-1605	139
750-1606	139
750-1607	139
750-8202	130
750-8202/025-000	130
750-8202/025-001	130
750-8202/025-002	130
750-8203	130
750-8204	130
750-8204/025-000	130
750-8206	130
750-8206/025-000	130
750-8206/025-001	130
753-620	139
755-301/000-001	159
755-302/000-001	159
755-311/000-001	159
755-312/000-001	159
755-322/000-001	159
755-331/000-001	159
755-332/000-001	159
755-361/000-001	159
755-362/000-001	159
755-363/000-001	159
755-364/000-001	159
755-364/000-001	159
755-365/000-001	159
755-801	159
755-802	159
755-803	159
755-804	159
755-805	159
755-806	159
755-807	159
755-808	159
755-809	157
755-831	159
755-832	159
755-833	159
755-834	159
755-835	159
755-836	159
755-837	159
755-851	159
755-852	159
755-854	159
755-881	159
755-888	159
756-1201/060-020	158
756-1201/060-050	158
756-1201/060-100	158
756-1201/060-200	158

Ürün	Sayfa
756-1203/060-020	158
756-1203/060-050	158
756-1203/060-100	158
756-1203/060-200	158
756-1301/060-020	158
756-1301/060-050	158
756-1301/060-100	158
756-1301/060-200	158
756-1303/060-020	158
756-1303/060-050	158
756-1303/060-100	158
756-1303/060-200	158
756-1305/060-002	158
756-1305/060-003	158
756-1305/060-005	158
756-1305/060-020	158
756-1305/060-050	158
756-1305/060-100	158
756-1305/060-200	158
756-1305/060-500	158
756-1500/000-250	158
756-1500/000-500	158
756-1501/060-020	158
756-1501/060-050	158
756-1501/060-100	158
756-1501/060-200	158
756-1502/060-020	158
756-1502/060-050	158
756-1502/060-100	158
756-1502/060-200	158
756-1503/060-020	158
756-1503/060-050	158
756-1503/060-100	158
756-1503/060-200	158
756-1504/060-020	158
756-1504/060-050	158
756-1504/060-100	158
756-1504/060-200	158
756-1505/060-002	158
756-1505/060-003	158
756-1505/060-005	158
756-1505/060-010	158
756-1505/060-020	159
756-1505/060-050	159
756-1505/060-100	159
756-1505/060-200	159
756-1506/060-002	159
756-1506/060-003	159
756-1506/060-005	159
756-1506/060-010	159
756-1506/060-020	159
756-1506/060-050	159
756-1506/060-100	159
756-1506/060-200	159
756-3101/040-020	158
756-3101/040-050	158
756-3101/040-100	158
756-3103/040-020	158
756-3103/040-050	158
756-3103/040-100	158
756-3103/040-200	158
756-3105/040-002	158
756-3105/040-003	158
756-3105/040-005	158
756-3105/040-020	158
756-3105/040-050	158
756-3105/040-100	158
756-3203/190-050	162
756-3203/190-100	162
756-3204/190-050	162

Ürün	Sayfa
756-3204/190-100	162
756-4101/042-030	157
756-5101/030-015	162
756-5102/030-015	162
756-5201/030-010	162
756-5202/030-010	162
756-5203/030-010	162
756-5204/030-010	162
756-5301/030-015	162
756-5301/040-015	162
756-5301/050-015	162
756-5302/030-015	162
756-5302/040-015	162
756-5302/050-015	162
756-5311/090-015	156
756-5311/090-050	156
756-5311/090-100	156
756-5312/090-015	156
756-5312/090-050	156
756-5312/090-100	156
756-5401/030-010	162
756-5401/040-010	162
756-5401/050-010	162
756-5402/030-010	162
756-5402/040-010	162
756-5402/050-010	162
756-5403/030-010	162
756-5403/040-010	162
756-5403/050-010	162
756-5404/030-010	162
756-5404/040-010	162
756-5404/050-010	162
756-5501/030-010	162
756-5502/030-010	162
756-5503/030-010	162
756-5504/030-010	162
756-5507/030-010	162
756-5507/040-010	162
756-5508/030-010	162
756-5508/040-010	162
756-5509/030-010	162
756-5509/040-010	162
756-5510/030-010	162
756-5510/040-010	162
756-8101	157
756-8102	157
756-9102/030-000	162
756-9105/030-000	162
756-9112/030-000	162
756-9115/030-000	162
756-9201/040-000	162
756-9201/050-000	162
756-9202/040-000	162
756-9202/050-000	157
756-9204/040-000	162
756-9204/050-000	162
756-9205/040-000	162
756-9207/060-000	157
756-9208/060-000	157
756-9209/060-000	157
756-9211/040-000	162
756-9212/040-000	162
756-9212/050-000	162
756-9214/040-000	162
756-9215/040-000	162
756-9215/050-000	162
756-9217/050-000	157
756-9401/060-000	157
756-9403/060-000	157

Ürün	Sayfa	Ürün	Sayfa	Ürün	Sayfa	Ürün	Sayfa	Ürün	Sayfa
756-9405/060-000	157	758-962	96	767-5204	156	769-513/000-016	40	770-7502	61
756-9406/050-000	157	758-963	96	767-5401	156	769-515	40	770-7505	61
756-9409/060-000	157	758-964	96	767-5801	156	769-515/000-006	40	773-106	66
756-9501/060-000	157	758-965	96	767-5803	156	769-515/000-016	40	773-173	66
756-9503/040-000	157	758-967	96	767-6401	156	769-602	40	773-332	66
756-9504/040-000	157	758-968	96	767-6402	156	769-602/001-000	40	786-101	89
756-9601/060-000	157	758-969	96	767-6403	156	769-602/002-000	40	786-102	89
756-9602/060-000	157	758-970/000-100	96	767-7401	156	769-602/004-000	40	786-103	89
756-9603/060-000	157	758-970/000-500	96	767-9101	156	769-602/005-000	40	787-1001	174
756-9604/060-000	157	758-971	96	769-101	39	769-603	40	787-1002	174
757-144	163	759-916	139	769-101/000-016	39	769-603/001-000	40	787-1007	124
757-145	163	761-110	96	769-101/022-000	40	769-603/002-000	40	787-1011	174
757-164	163	761-111	96	769-101/022-016	40	769-603/004-000	40	787-1012	174
757-165	163	761-112	96	769-102	39	769-603/005-000	40	787-1014	176
757-184	163	761-113	96	769-102/021-000	39	769-604	40	787-1014/072-000	176
757-185	163	761-114	96	769-102/022-000	40	769-604/001-000	40	787-1017	174
757-244/000-005	163	761-210	96	769-103	39	769-604/002-000	40	787-1021	174
757-244/000-010	163	761-214	96	769-103/021-000	39	769-604/004-000	40	787-1022	174
757-245/000-005	163	761-216	96	769-103/022-000	40	769-604/005-000	40	787-1602	174
757-245/000-010	163	761-217	96	769-104	39	769-605	40	787-1606	174
757-264/000-005	163	761-314	96	769-104/021-000	39	769-605/001-000	40	787-1611	174
757-264/000-010	163	761-316	96	769-104/022-000	40	769-605/002-000	40	787-1616	174
757-265/000-005	163	761-700	96	769-105	39	769-605/004-000	40	787-1621	174
757-265/000-010	163	761-701	96	769-105/021-000	39	769-605/005-000	40	787-1622	174
757-284/000-005	163	761-930	96	769-105/022-000	40	769-606	40	787-1623	174
757-284/000-010	163	762-104	114	769-106	39	769-606/001-000	40	787-1631	174
757-285/000-005	163	762-121	114	769-106/022-000	40	769-606/002-000	40	787-1632	174
757-285/000-010	163	762-150	114	769-151	40	769-606/004-000	40	787-1633	174
757-303	163	762-1035	114	769-156	40	769-606/005-000	40	787-1634	174
757-343	163	762-1057	114	769-171	40	769-612	40	787-1635	174
757-363	163	762-1104	114	769-171/000-006	40	770-101	67	787-1662	176
757-383	163	762-1121	114	769-176	40	770-103	67	787-1662/006-1000	176
757-403/000-005	163	762-3035/000-001	114	769-176/000-006	40	770-104	67	787-1662/106-000	176
757-801	192	762-3057/000-001	114	769-207	40	770-105	67	787-1664	176
758-874/000-110	115	762-3104/000-001	114	769-217	40	770-113	67	787-1664/006-1000	176
758-874/000-111	115	762-3121/000-001	114	769-227	40	770-114	67	787-1664/106-000	176
758-874/000-112	115	762-3150/000-001	114	769-237	40	770-115	67	787-1668	176
758-874/000-130	115	762-3150/000-002	114	769-251	40	770-202	67	787-1668/006-1000	176
758-874/000-131	115	767-101	157	769-257	41	770-203	67	787-1668/106-000	176
758-875/000-110	115	767-102	157	769-301	41	770-204	67	787-1675	176
758-875/000-111	115	767-103	157	769-302	41	770-205	67	787-712	174
758-875/000-112	115	767-111	157	769-303	41	770-212	67	787-722	174
758-875/000-130	115	767-121	157	769-304	41	770-213	67	787-732	174
758-875/000-131	115	767-122	157	769-305	41	770-214	67	787-734	174
758-876/000-110	115	767-123	157	769-306	41	770-215	67	787-736	174
758-876/000-111	115	767-124	157	769-307	41	770-383	67	787-738	174
758-876/000-112	115	767-1101	156	769-308	41	770-606	67	787-740	174
758-879/000-000	114	767-1201	156	769-320	41	770-611	67	787-742	174
758-879/000-001	114	767-1301	156	769-321	41	770-621	67	787-783	176
758-879/000-002	114	767-1311	156	769-402	41	770-626	67	787-785	176
758-879/000-100	114	767-1401	156	769-428	41	770-629/101-000	139	787-818	176
758-879/000-101	114	767-1501	156	769-429	41	770-629/102-000	139	787-819	176
758-879/000-300	114	767-3801	156	769-430	41	770-631	69	787-821	176
758-879/000-301	114	767-3802	156	769-431	41	770-631/130-000	69	787-822	176
758-879/000-302	114	767-3803	156	769-434	41	770-631/309-000	69	787-831	176
758-879/000-303	114	767-3804	156	769-435	41	770-631/311-000	69	787-832	176
758-879/000-304	114	767-3805	156	769-501	39	770-631/312-000	69	787-833	176
758-879/000-305	114	767-3806	156	769-501/000-006	39	770-631/313-000	69	787-834	176
758-879/000-306	114	767-4801	156	769-501/000-016	39	770-631/315-000	69	787-835	176
758-910	139	767-4802	156	769-502	39	770-632/100-000	69	787-840	176
758-912	138	767-4803	156	769-502/000-006	39	770-633	67	787-842	176
758-915	192	767-4804	156	769-502/000-016	39	770-640	67	787-844	176
758-916	192	767-4805	156	769-503	39	770-703	67	787-845	176
758-917	192	767-4806	156	769-503/000-016	39	770-704	67	787-847	176
758-940/001-000	139	767-4807	156	769-512	40	770-705	67	787-850	176
758-940/002-000	139	767-4808	156	769-512/000-006	40	770-713	67	787-852	176
758-940/003-000	139	767-5201	156	769-512/000-016	40	770-715	67	787-854	176
758-940/004-000	139	767-5202	156	769-513	40	770-6223	61	787-870	176
758-961	96	767-5203	156	769-513/000-006	40	770-7105	61	787-871	176

Ürün	Sayfa
787-871/001	176
787-872	176
787-872/001	176
787-873	176
787-873/001	176
787-875	176
787-876	176
787-876/001	176
787-880	176
787-881	176
787-885	176
787-886	176
788-100	201
788-101	201
788-102	201
788-103	201
788-113	201
788-114	201
788-115	201
788-116	201
788-117	201
788-120	201
788-125	201
788-148	201
788-156	201
788-172	201
788-180	201
788-303	201
788-304	201
788-305	201
788-306	201
788-307	201
788-311	201
788-312	201
788-313	201
788-314	201
788-315	201
788-323	201
788-324	201
788-333	201
788-334	201
788-337	201
788-353	201
788-354	201
788-356	201
788-357	201
788-390	201
788-391	201
788-506	201
788-507	201
788-508	201
788-512	201
788-515	201
788-516	201
788-528	201
788-538	201
788-700	203
788-701	203
788-720	203
789-112	89
789-120	89
789-122	89
789-124	89
789-126	89
789-127	89
789-128	89
789-129	89
789-130	89
789-131	89

Ürün	Sayfa
789-132	89
789-133	89
789-134	89
789-304	206
789-312	206
789-313	206
789-315	206
789-320	206
789-321	206
789-326	206
789-352	206
789-504	206
789-508	206
789-512	206
789-515	206
789-516	206
789-520	206
789-551	206
789-552	206
789-601	139
789-602	139
789-620	184
789-621	184
789-622	184
789-652	194
789-654	194
789-800	206
789-801	206
789-802	206
789-804	206
790-108	59
790-110	59
790-112	59
790-114	59
790-116	59
790-124	59
790-140	59
790-300	59
790-301	59
791-107	59
791-111	59
791-117	59
791-124	59
792-800	197
792-801	197
792-802	197
792-803	197
792-804	197
792-805	197
793-4501	54
793-4502	54
793-4503	54
793-4504	54
793-4505	54
793-4506	54
793-4507	54
793-4566	54
793-4569	54
793-4570	54
793-4571	54
793-4572	54
793-4573	54
793-4602	54
793-4603	54
793-4604	54
793-5472	54
793-5501	54
793-5502	54
793-5503	54
793-5504	54

Ürün	Sayfa
793-5505	54
793-5506	54
793-5507	54
793-5544	54
793-5545	54
793-5566	54
793-5569	54
793-5570	54
793-5571	54
793-5572	54
793-5573	54
793-5602	54
793-5603	54
793-5604	54
793-5605	54
804-102	73
804-103	73
804-104	73
804-105	73
804-302	73
804-303	73
804-304	73
804-305	73
805-302	74
805-303	74
805-304	74
805-305	74
805-306	74
805-310	74
805-316	74
805-324	74
811-310	29
811-311	29
811-316	29
811-330	29
811-331	29
812-100	46
812-101	46
812-102	46
812-103	46
812-104	46
812-110	46
812-111	46
812-112	46
812-113	46
812-114	46
812-140	46
812-141	46
828-334	46
831-3102	78
831-3103	78
831-3104	78
831-3105	78
831-3106	78
831-3107	78
831-3108	78
831-3202	78
831-3202/007-000	78
831-3203	78
831-3203/007-000	78
831-3204	78
831-3204/007-000	78
831-3205	78
831-3205/007-000	78
831-3206	78
831-3206/007-000	78
831-3207	78
831-3207/007-000	78
831-3208	78

Ürün	Sayfa
831-3208/007-000	78
850-804	152
850-804/000-001	152
850-805	152
850-903	152
850-825	152
850-826	152
850-826/002-000	152
850-827	152
850-827/002-000	152
850-828	152
850-828/002-000	152
852-101	198
852-102	198
852-103	198
852-103/040-000	198
852-104	198
852-104/040-000	198
852-111	198
852-112	198
852-201/040-002	198
852-201/107-002	198
852-201/107-030	198
852-303	198
852-1111	198
852-1305	198
855-301/050-103	194
855-301/060-101	194
855-301/075-201	194
855-301/100-201	194
855-301/150-501	194
855-301/200-501	194
855-301/250-501	194
855-301/400-1001	194
855-301/600-1001	194
855-305/050-103	194
855-305/060-101	194
855-305/075-201	194
855-305/100-201	194
855-305/150-501	194
855-305/200-501	194
855-305/250-501	194
855-305/400-1001	194
855-305/600-1001	194
855-305/1000-1001	194
855-2701/0035-0001	194
855-2701/0064-0001	194
855-3001/0060-0003	194
855-3001/0100-0003	194
855-3001/0200-0001	194
855-3001/0250-0001	194
855-4001/0100-0001	194
855-4001/0150-0001	194
855-4001/0200-0001	194
855-4005/0150-101	194
855-4101/0200-0001	194
855-4101/0250-0001	194
855-4101/0250-101	194
855-4101/0400-0001	194
855-4105/0400-101	194
855-5001/0400-0000	194
855-5001/0600-0000	194
855-5001/1000-0000	194
855-5005/0400-001	194
855-5005/0600-000	194
855-5005/1000-000	194
855-5101/1000-000	194
855-5105/1000-000	194
855-9100/500-000	194

Ürün	Sayfa
855-9100/2000-000	194
855-9300/500-000	194
855-9300/2000-000	194
855-9900	194
855-9927	194
857-150	201
857-152	201
857-155	201
857-303	201
857-304	201
857-305	201
857-306	201
857-354	201
857-357	202
857-358	202
857-400	184
857-401	184
857-402	184
857-409	184
857-411	184
857-412	184
857-413	184
857-414	184
857-415	184
857-416	184
857-420	184
857-421	184
857-423	184
857-450	184
857-451	184
857-452	184
857-500	184
857-531	184
857-550	184
857-552	184
857-604	196
857-624	196
857-634	196
857-640	196
857-642	196
857-704	203
857-707	203
857-708	203
857-714	203
857-717	203
857-718	203
857-724	203
857-724/001	203
857-727	203
857-728	203
857-800	184
857-809	184
857-810	184
857-818	184
857-819	184
857-820	184
857-979	192
857-980	192
857-981	203
857-982	203
857-986	203
857-1330	202
857-1430	203
857-1432	203
857-1494	203
858-100	202
858-110	202
858-150	202
858-151	202

Ürün	Sayfa	Ürün	Sayfa	Ürün	Sayfa	Ürün	Sayfa	Ürün	Sayfa
858-154	202	862-503	46	890-702	67	2001-1311/1000-411	30	2002-1391	22
858-158	202	862-504	46	890-703	67	2001-1321/1000-413	30	2002-1392	22
858-170	202	862-505	46	890-705	67	2001-1321/1000-434	30	2002-1401	22
858-305	202	862-552	46	890-712	67	2001-1401	22	2002-1402	22
858-308	202	862-1525	46	890-713	67	2001-1402	22	2002-1404	22
858-354	202	862-1562	46	890-715	67	2001-1404	22	2002-1407	22
858-355	202	862-2532	46	2000-402	21	2001-1407	22	2002-1411/1000-410	30
858-504	202	862-2533	46	2000-403	21	2001-1411/1000-410	30	2002-1491	22
858-507	202	862-2534	46	2000-404	21	2001-1411/1000-411	30	2002-1492	22
859-110	89	862-9515	46	2000-405	21	2001-1421/1000-413	30	2002-1601	30
859-303	202	862-9593	46	2000-410	21	2001-1421/1000-434	30	2002-1602	30
859-304	202	862-9594	46	2000-1201	21	2002-115	42	2002-1604	30
859-354	202	870-131	41	2000-1202	21	2002-116	43	2002-1611	28
859-356	202	870-148	41	2000-1203	21	2002-121	42	2002-1611/1000-541	28
859-358	202	870-151	41	2000-1204	21	2002-131	42	2002-1611/1000-542	28
859-384	202	870-157	41	2000-1205	21	2002-161	43	2002-1611/1000-836	28
859-386	202	870-158	41	2000-1206	21	2002-171	22	2002-1661	29
859-392	202	870-168	41	2000-1207	21	2002-400	22	2002-1671	30
859-397	202	870-169	41	2000-1291	21	2002-402	22	2002-1671/401-000	30
859-399	202	870-402	41	2000-1292	21	2002-402/000-005	43	2002-1672	30
859-402	202	870-403	41	2000-1301	21	2002-402/000-006	43	2002-1674	30
859-402/000-006	202	870-405	41	2000-1302	21	2002-403	22	2002-1674/401-000	30
859-403	202	870-409	37	2000-1304	21	2002-404	22	2002-1681	29
859-404	202	870-410	41	2000-1307	21	2002-405	22	2002-1691	42
859-405	202	870-523/281-579	197	2000-1391	21	2002-405/000-005	43	2002-1692	42
859-406	202	870-523/281-580	197	2000-1392	21	2002-405/000-006	43	2002-1801	30
859-407	202	870-523/281-581	197	2000-1401	21	2002-406/020-000	43	2002-1802	30
859-408	202	870-523/281-582	197	2000-1402	21	2002-408/000-005	43	2002-1804	30
859-409	202	870-523/281-583	197	2000-1404	21	2002-408/000-006	43	2002-1811	28
859-410	202	870-523/281-584	197	2000-1407	21	2002-410	22	2002-1811/1000-541	28
859-410/000-006	202	870-523/281-585	197	2000-1491	21	2002-410/000-005	43	2002-1811/1000-542	28
859-500	202	870-523/281-588	197	2000-1492	21	2002-410/000-006	43	2002-1811/1000-836	28
859-501	89	873-902	66	2000-2201	21	2002-433	42	2002-1861	29
859-525	202	873-903	66	2000-2202	21	2002-434	42	2002-1871	30
859-702	202	885-106	35	2000-2203	21	2002-435	42	2002-1872	30
859-706	202	885-108	35	2000-2204	21	2002-440	42	2002-1874	30
859-707	202	885-110	35	2000-2207	21	2002-472	43	2002-1881	29
859-708	202	885-112	35	2000-2208	21	2002-473	43	2002-1891	42
859-710	202	885-306	35	2000-2209	21	2002-474	43	2002-1892	42
859-711	202	885-308	35	2000-2217	21	2002-475	43	2002-1911/1000-541	28
859-712	202	885-310	35	2000-2227	21	2002-482	43	2002-1911/1000-836	28
859-720	202	885-406	35	2000-2291	21	2002-492	43	2002-1971	30
859-730	202	885-408	35	2000-2292	21	2002-493	43	2002-1974	30
859-732	202	885-426	35	2001-171	22	2002-501	22	2002-1991	30
859-734	202	885-428	35	2001-402	22	2002-549	22	2002-2201	25
859-737	202	885-430	35	2001-403	22	2002-800	43	2002-2202	25
859-738	202	885-432	35	2001-404	22	2002-810	43	2002-2203	25
859-739	202	885-448	35	2001-405	22	2002-820	43	2002-2204	25
859-744	202	885-470	35	2001-410	22	2002-880	43	2002-2207	25
859-750	202	885-506	35	2001-433	42	2002-991	42	2002-2208	25
859-751	202	885-508	35	2001-434	42	2002-992	42	2002-2209	25
859-752	203	885-510	35	2001-435	42	2002-1091	28	2002-2211/1000-410	30
859-753	203	885-526	35	2001-440	42	2002-1092	28	2002-2211/1000-411	30
859-755	203	885-528	35	2001-501	42	2002-1201	22	2002-2213/1000-487	30
859-756	203	885-530	35	2001-549	42	2002-1202	22	2002-2213/1000-488	30
859-758	203	885-546	35	2001-1201	22	2002-1203	22	2002-2214/1000-489	30
859-759	203	885-548	35	2001-1202	22	2002-1204	22	2002-2214/1000-490	30
859-760	203	885-550	35	2001-1203	22	2002-1205	22	2002-2214/1000-491	30
859-761	203	885-566	35	2001-1204	22	2002-1206	22	2002-2214/1000-492	30
859-772	203	885-570	35	2001-1205	22	2002-1207	22	2002-2217	25
859-794	203	885-580	35	2001-1206	22	2002-1211/1000-410	30	2002-2221/1000-413	30
859-795	203	890-102	67	2001-1207	22	2002-1291	22	2002-2221/1000-434	30
859-796	203	890-103	67	2001-1211/1000-410	30	2002-1292	22	2002-2227	25
859-798	202	890-105	67	2001-1211/1000-411	30	2002-1301	22	2002-2291	42
859-801	176	890-112	67	2001-1301	22	2002-1302	22	2002-2292	42
859-802	176	890-113	67	2001-1302	22	2002-1304	22	2002-2401	25
859-804	176	890-115	67	2001-1304	22	2002-1307	22	2002-2402	25
859-805	176	890-205	67	2001-1307	22	2002-1311/1000-410	30	2002-2403	25
862-482	46	890-215	67	2001-1311/1000-410	30	2002-1321/1000-434	30	2002-2404	25

Ürün	Sayfa	Ürün	Sayfa	Ürün	Sayfa	Ürün	Sayfa	Ürün	Sayfa
2002-2407	25	2003-7645	28	2006-1391	24	2010-1292	25	2022-177	39
2002-2408	25	2003-7646	28	2006-1392	24	2010-1301	24	2022-181	39
2002-2409	25	2003-7649	28	2006-1611	28	2010-1302	24	2022-184	39
2002-2417	25	2003-7692	28	2006-1611/1000-541	28	2010-1304	24	2022-187	39
2002-2427	25	2004-115	42	2006-1611/1000-836	28	2010-1307	24	2022-1201	39
2002-2491	42	2004-172	24	2006-1671	30	2010-1391	25	2022-1204	39
2002-2492	42	2004-402	24	2006-1674	30	2010-1392	25	2022-1207	39
2002-2601	31	2004-403	24	2006-1681	29	2016-100	42	2022-1291	39
2002-2604	31	2004-404	24	2006-1681/1000-413	29	2016-402	25	2022-1292	39
2002-2607	31	2004-405	24	2006-1681/1000-429	29	2016-403	25	2022-1301	39
2002-2611	28	2004-406/020-000	43	2006-1681/1000-434	29	2016-404	25	2022-1391	39
2002-2611/1000-541	28	2004-410	24	2006-1681/1000-449	29	2016-405	25	2022-1401	39
2002-2611/1000-542	28	2004-433	42	2006-1691	42	2016-499	43	2022-1491	39
2002-2611/1000-836	28	2004-434	42	2006-1692	42	2016-1201	25	2022-2201	39
2002-2612	28	2004-435	42	2006-7111	28	2016-1202	25	2022-2207	39
2002-2661	31	2004-440	42	2006-7114	28	2016-1204	25	2022-2231	39
2002-2662	31	2004-501	42	2006-7192	28	2016-1207	25	2022-2234	39
2002-2667	31	2004-549	42	2006-8671	30	2016-1291	25	2022-2247	39
2002-2671	31	2004-911	29	2006-8674	30	2016-1292	25	2022-2291	39
2002-2672	31	2004-911/1000-541	29	2006-8692	30	2016-1301	25	2059-301/998-403	72
2002-2691	28	2004-911/1000-542	29	2007-8442	34	2016-1302	25	2059-302/998-403	72
2002-2692	28	2004-911/1000-836	29	2007-8443	34	2016-1304	25	2059-303/998-403	72
2002-2951	31	2004-1201	24	2007-8444	34	2016-1307	25	2060-401/998-404	72
2002-2952	31	2004-1202	24	2007-8445	34	2016-1391	25	2060-402/998-404	72
2002-2954	31	2004-1203	24	2007-8446	34	2016-1392	25	2060-403/998-404	72
2002-2971	31	2004-1204	24	2007-8447	34	2016-7111	28	2060-421/998-404	72
2002-2972	31	2004-1205	24	2007-8448	34	2016-7114	28	2060-422/998-404	72
2002-2974	31	2004-1206	24	2007-8801	34	2016-7192	28	2060-423/998-404	72
2002-2991	42	2004-1207	24	2007-8807	34	2016-7601	28	2060-802/998-404	72
2002-2992	42	2004-1291	24	2007-8811	34	2016-7604	28	2060-902	72
2002-3201	25	2004-1292	24	2007-8821	34	2016-7607	28	2060-903	72
2002-3203	25	2004-1301	24	2007-8891	34	2016-7692	28	2060-904	72
2002-3204	25	2004-1302	24	2007-8892	34	2016-7711	28	2060-906	72
2002-3207	25	2004-1304	24	2007-8893	34	2016-7714	28	2060-1401/998-404	72
2002-3208	25	2004-1307	24	2007-8894	34	2016-7792	28	2060-1402/998-404	72
2002-3209	25	2004-1391	24	2007-8899	34	2020-100	21	2060-1403/998-404	72
2002-3211/1000-410	30	2004-1392	24	2007-8901	34	2020-102	21	2060-1421/998-404	72
2002-3211/1000-411	30	2004-1401	24	2007-8907	34	2020-103	21	2060-1422/998-404	72
2002-3211/1000-675	30	2004-1402	24	2007-8911	34	2020-104	21	2060-1423/998-404	72
2002-3211/1000-676	30	2004-1404	24	2007-8921	34	2020-105	21	2060-1802/998-404	72
2002-3212/1000-673	30	2004-1407	24	2009-104	53	2020-106	21	2060-1822/998-404	72
2002-3212/1000-674	30	2004-1491	24	2009-110	53	2020-110	21	2061-601/998-404	72
2002-3217	25	2004-1492	24	2009-114	53	2020-115	21	2061-602/998-404	72
2002-3218	25	2005-7641	28	2009-115	53	2020-1201	21	2061-603/998-404	72
2002-3221/1000-413	30	2005-7642	28	2009-163	55	2020-1204	21	2061-621/998-404	72
2002-3221/1000-434	30	2005-7645	28	2009-174	42	2020-1207	21	2061-622/998-404	72
2002-3227	25	2005-7646	28	2009-182	42	2020-1291	21	2061-623/998-404	72
2002-3292	42	2005-7649	28	2009-191	42	2020-1292	21	2081-1102	72
2002-4101	25	2005-7692	28	2009-192	42	2020-1401	21	2081-1103	72
2002-4127	25	2006-115	42	2009-193	42	2020-1491	21	2081-1104	72
2002-4191	25	2006-402	24	2009-196	42	2020-2201	21	2081-1105	72
2002-6301	22	2006-403	24	2009-198	55	2020-2204	21	2081-1106	72
2002-6304	22	2006-404	24	2009-309	58	2020-2207	21	2081-1108	72
2002-6307	22	2006-405	24	2009-310	58	2020-2291	21	2081-1112	72
2002-6391	24	2006-433	43	2010-100	42	2022-101	39	2081-1202	72
2002-6392	24	2006-434	43	2010-115	42	2022-102	39	2081-1203	72
2002-6401	22	2006-435	43	2010-402	25	2022-103	39	2081-1204	72
2002-6404	22	2006-499	43	2010-403	25	2022-104	39	2081-1205	72
2002-6407	22	2006-1201	24	2010-404	25	2022-110	39	2081-1206	72
2002-7111	28	2006-1202	24	2010-405	25	2022-115	39	2081-1208	72
2002-7114	28	2006-1203	24	2010-433	43	2022-141	39	2081-1212	72
2002-7192	28	2006-1204	24	2010-434	43	2022-142	39	2091-1102	79
2003-499	28	2006-1207	24	2010-435	43	2022-151	39	2091-1103	79
2003-500	28	2006-1291	24	2010-1201	24	2022-152	39	2091-1104	79
2003-6641	28	2006-1292	24	2010-1202	24	2022-161	39	2091-1105	79
2003-6646	28	2006-1301	24	2010-1203	24	2022-164	39	2091-1106	79
2003-6692	28	2006-1302	24	2010-1204	24	2022-167	39	2091-1108	79
2003-7641	28	2006-1304	24	2010-1207	24	2022-171	39	2091-1110	79
2003-7642	28	2006-1307	24	2010-1291	25	2022-174	39	2091-1112	79

Ürün	Sayfa	Ürün	Sayfa	Ürün	Sayfa	Ürün	Sayfa	Ürün	Sayfa
2091-1122	79	2091-1360/200-000	83	2091-1506/002-000	80	2092-1176/200-000	84	2092-1405/205-000	81
2091-1123	79	2091-1362	83	2091-1508/002-000	80	2092-1178	84	2092-1406	81
2091-1124	79	2091-1362/200-000	83	2091-1522/002-000	80	2092-1178/200-000	84	2092-1406/200-000	81
2091-1125	79	2091-1372	83	2091-1522/020-000	80	2092-1180	84	2092-1408	81
2091-1126	79	2091-1372/200-000	83	2091-1524/002-000	80	2092-1182	84	2092-1408/200-000	81
2091-1128	79	2091-1373	83	2091-1524/020-000	80	2092-1182/200-000	84	2092-1410	81
2091-1130	79	2091-1373/200-000	83	2091-1526/002-000	80	2092-1302	81	2092-1410/200-000	81
2091-1132	79	2091-1374	83	2091-1526/020-000	80	2092-1302/200-000	81	2092-1412	81
2091-1152	83	2091-1374/200-000	83	2091-1528/002-000	80	2092-1304	81	2092-1412/200-000	81
2091-1152/200-000	83	2091-1375	83	2091-1528/020-000	80	2092-1304/200-000	81	2092-1422	82
2091-1153	83	2091-1375/200-000	83	2091-1600	80	2092-1305	81	2092-1422/005-000	82
2091-1153/200-000	83	2091-1376	83	2091-1601	80	2092-1305/200-000	81	2092-1422/200-000	82
2091-1154	83	2091-1376/200-000	83	2091-1602	80	2092-1306	81	2092-1422/205-000	82
2091-1154/200-000	83	2091-1378	83	2091-1603	80	2092-1306/200-000	81	2092-1423	82
2091-1155	83	2091-1378/200-000	83	2091-1610	80	2092-1322	81	2092-1423/005-000	82
2091-1155/200-000	83	2091-1380	83	2091-1632/024-000	80	2092-1322/200-000	81	2092-1423/200-000	82
2091-1156	83	2091-1380/200-000	84	2091-1632/050-000	80	2092-1324	81	2092-1423/205-000	82
2091-1156/200-000	83	2091-1382	84	2091-1632/060-000	80	2092-1324/200-000	81	2092-1424	82
2091-1158	83	2091-1382/200-000	84	2091-1634/024-000	80	2092-1325	81	2092-1424/005-000	82
2091-1158/200-000	83	2091-1402	79	2091-1634/050-000	80	2092-1325/200-000	81	2092-1424/200-000	82
2091-1160	83	2091-1402/005-000	79	2091-1634/060-000	80	2092-1326	81	2092-1424/205-000	82
2091-1160/200-000	83	2091-1402/200-000	79	2091-1636/024-000	80	2092-1326/200-000	81	2092-1425	82
2091-1162	83	2091-1402/205-000	79	2091-1636/050-000	80	2092-1352	84	2092-1425/005-000	82
2091-1162/200-000	83	2091-1403	79	2091-1636/060-000	80	2092-1352/200-000	84	2092-1425/200-000	82
2091-1172	83	2091-1403/005-000	79	2091-1638/024-000	80	2092-1353	84	2092-1425/205-000	82
2091-1172/200-000	83	2091-1403/200-000	79	2091-1638/050-000	80	2092-1353/200-000	84	2092-1426	82
2091-1173	83	2091-1403/205-000	79	2091-1638/060-000	80	2092-1354	84	2092-1426/200-000	82
2091-1173/200-000	83	2091-1404	79	2092-1102	81	2092-1354/200-000	84	2092-1428	82
2091-1174	83	2091-1404/005-000	79	2092-1103	81	2092-1355	84	2092-1428/200-000	82
2091-1174/200-000	83	2091-1404/200-000	79	2092-1104	81	2092-1355/200-000	84	2092-1430	82
2091-1175	83	2091-1404/205-000	79	2092-1105	81	2092-1356	84	2092-1430/200-000	82
2091-1175/200-000	83	2091-1405	79	2092-1106	81	2092-1356/200-000	84	2092-1432	82
2091-1176	83	2091-1405/005-000	79	2092-1108	81	2092-1358	84	2092-1432/200-000	82
2091-1176/200-000	83	2091-1405/200-000	79	2092-1110	81	2092-1358/200-000	84	2092-1502/002-000	82
2091-1178	83	2091-1405/205-000	79	2092-1112	81	2092-1360	84	2092-1504/002-000	82
2091-1178/200-000	83	2091-1406	79	2092-1122	81	2092-1360/200-000	84	2092-1506/002-000	82
2091-1180	83	2091-1406/200-000	79	2092-1123	81	2092-1362	84	2092-1522/002-000	82
2091-1180/200-000	83	2091-1408	79	2092-1124	81	2092-1362/200-000	84	2092-1522/020-000	82
2091-1182	83	2091-1408/200-000	79	2092-1125	81	2092-1372	84	2092-1524/002-000	82
2091-1182/200-000	83	2091-1410	79	2092-1126	81	2092-1372/200-000	84	2092-1524/020-000	82
2091-1302	79	2091-1410/200-000	79	2092-1128	81	2092-1373	84	2092-1526/002-000	82
2091-1302/200-000	79	2091-1412	79	2092-1130	81	2092-1373/200-000	84	2092-1526/020-000	82
2091-1304	79	2091-1412/200-000	79	2092-1132	81	2092-1374	84	2092-1600	82
2091-1304/200-000	79	2091-1422	80	2092-1152	84	2092-1374/200-000	84	2092-1601	82
2091-1306	79	2091-1422/005-000	80	2092-1152/200-000	84	2092-1375	84	2092-1602	82
2091-1306/200-000	79	2091-1422/200-000	80	2092-1153	84	2092-1375/200-000	84	2092-1603	82
2091-1308	79	2091-1422/205-000	80	2092-1153/200-000	84	2092-1376	84	2092-1610	82
2091-1308/200-000	79	2091-1423	80	2092-1154	84	2092-1376/200-000	84	2092-1630	82
2091-1322	79	2091-1423/005-000	80	2092-1154/200-000	84	2092-1378	85	2092-1632/024-000	82
2091-1322/200-000	79	2091-1423/200-000	80	2092-1155	84	2092-1378/200-000	85	2092-1632/050-000	82
2091-1324	79	2091-1423/205-000	80	2092-1155/200-000	84	2092-1380	85	2092-1632/060-000	82
2091-1324/200-000	79	2091-1424	80	2092-1156	84	2092-1380/200-000	85	2092-1634/024-000	82
2091-1326	79	2091-1424/005-000	80	2092-1156/200-000	84	2092-1382	85	2092-1634/050-000	82
2091-1326/200-000	79	2091-1424/200-000	80	2092-1158	84	2092-1382/200-000	85	2092-1634/060-000	82
2091-1328	79	2091-1424/205-000	80	2092-1158/200-000	84	2092-1402	81	2092-1636/024-000	82
2091-1328/200-000	79	2091-1425	80	2092-1160	84	2092-1402/005-000	81	2092-1636/050-000	82
2091-1352	83	2091-1425/005-000	80	2092-1160/200-000	84	2092-1402/200-000	81	2092-1636/060-000	82
2091-1352/200-000	83	2091-1425/200-000	80	2092-1162	84	2092-1402/205-000	81	2273-202	66
2091-1353	83	2091-1425/205-000	80	2092-1162/200-000	84	2092-1403	81	2273-203	66
2091-1353/200-000	83	2091-1426	80	2092-1170/200-000	84	2092-1403/005-000	81	2273-204	66
2091-1354	83	2091-1426/200-000	80	2092-1172	84	2092-1403/200-000	81	2273-205	66
2091-1354/200-000	83	2091-1428	80	2092-1172/200-000	84	2092-1403/205-000	81	2273-208	66
2091-1355	83	2091-1428/200-000	80	2092-1173	84	2092-1404	81	2273-500	66
2091-1355/200-000	83	2091-1430	80	2092-1173/200-000	84	2092-1404/005-000	81	2706-152	72
2091-1356	83	2091-1430/200-000	80	2092-1174	84	2092-1404/200-000	81	2706-153	72
2091-1356/200-000	83	2091-1432	80	2092-1174/200-000	84	2092-1404/205-000	81	2706-154	72
2091-1358	83	2091-1432/200-000	80	2092-1175	84	2092-1405	81	2706-155	72
2091-1358/200-000	83	2091-1502/002-000	80	2092-1175/200-000	84	2092-1405/005-000	81	2706-156	72
2091-1360	83	2091-1504/002-000	80	2092-1176	84	2092-1405/200-000	81	2706-157	72

Ürün	Sayfa	Ürün	Sayfa	Ürün	Sayfa	Ürün	Sayfa	Ürün	Sayfa
2706-158	72	5119-9814	201						
2716-102	73	5119-9818	56						
2716-103	73	5119-9820	56						
2716-104	73	5119-9823	56						
2716-105	73	5119-9825	56						
2716-106	73	5119-9830/001	69						
2716-108	73	5119-9830/002	69						
2716-205	73	5119-9830/004	69						
2716-208	73	5119-9910	53						
2851-8201	124	5119-9910/001	53						
2851-8201/001	124	5119-9912	53						
2851-8201/002	124	5119-9915	53						
2851-8201/003	124	5119-9963	58						
2857-101	87	5119-9966	58						
2857-102	87	5119-9996	43						
2857-103	87	5119-9997	43						
2857-121	87	5120-0454 (750-830)	124						
2857-122	87	5120-0455 (750-849)	124						
2857-123	87	5120-0456	124						
2857-124	87	5120-0457	124						
2857-401	184	5120-0458	124						
2857-533	184	5120-0459	124						
2857-534	184	5120-0460	124						
2857-550	184	5120-0461	124						
2857-900	184	5120-0462	124						
5116-0154	124	5120-6629 (753-646)	124						
5116-7324 (753-647)	124	5121-0866	124						
5118-0773	124	5121-2484	124						
5118-0786	124	5121-6272	124						
5118-0805	124	5121-6583	124						
5118-0861	124	5122-1211 (753-620)	124						
5118-0879	124	5123-2581	124						
5118-0906 (750-641)	124	5126-6224	124						
5118-0908 (750-643)	124	5126-6226	124						
5118-0969 (750-648)	124	5131-0479	9						
5118-2805	124	5131-0480	9						
5118-3083	124	5131-0481	9						
5118-6317	124	5131-2807	53						
5118-7321	124								
5118-8382 (750-642)	124								
5118-8850	124								
5118-9326 (750-319)	124								
5118-9354 (750-831)	124								
5119-2441	124								
5119-3049	124								
5119-4242	58								
5119-4243	58								
5119-4244	58								
5119-4245	58								
5119-4246	58								
5119-4247	58								
5119-4248	58								
5119-4249	58								
5119-4250	58								
5119-4257	58								
5119-9688	124								
5119-9768	56								
5119-9770	56								
5119-9775	56								
5119-9777	56								
5119-9785	56								
5119-9788	56								
5119-9790	56								
5119-9793	201								
5119-9795	201								
5119-9800	56								
5119-9802	56								
5119-9811	201								
5119-9813	201								

Genel Şartlar

1. **Fiyatlarımızda önceden haber vermeksizin değişiklik yapma hakkımız saklıdır.**
2. Euro olarak verilen fiyatlar, teslim tarihindeki T.C.M.B döviz satış kuru üzerinden Türk Lirasına (TL) çevrilerek fatura edilir.
3. **Fiyat listesinde oluşabilecek baskı hatalarından firmamız sorumlu değildir. Lütfen sipariş öncesi fiyat teyidi alınız.**
4. Önceden anlaşmaya varılmadığı takdirde, teslimatı 3 günü geçen ürünler kesinlikle iade alınmaz.
5. **Ambalajı açılmış ya da hasar görmüş ürünler test edildikten sonra anlaşma kapsamında iade edilse dahi %25 düşümlü olarak iade alınır. Ayrıca stoklarımızda bulunmayıp müşteri için ithalatı özel olarak yapılan ürünler de hiç bir suretle iade alınmayacaktır.** Diğer iade koşulları için satış temsilcinizden bilgi alınız.
6. Saat 16:00' dan sonra verilen siparişler, bir gün sonra kargoya verilir. Stok durumuna göre parçalı teslimat yapma hakkımız saklıdır.
7. **Sipariş: Sipariş onayı ve teslim süreleri ile ilgili detaylı bilgi için nihan.askar@wago.com veya guvenc.koksal@wago.com eposta adreslerinden veya 0216 4721133 nolu telefondan Nihan Hanım ya da Güvenç Bey' e ulaşabilirsiniz.**
8. Sipariş onayı: Siparişin geçerli olabilmesi için müşteriye iletilen teklifin kaşe ve imza ile geri gönderilmesi yada email yolu ile ekli teklifimizi kabul ettiğini yazılı olarak beyan etmesi gerekmektedir. Aksi takdirde sipariş işleme alınmayacaktır.
9. **Paket bölme: Fiyat listesinde belirtilen paket adetlerinin dışında sipariş verilmesi durumunda 5 €+ KDV her bir farklı ürün kodu için ek olarak faturaya eklenecektir.**
10. Teklifimizde belirtilen ve sipariş anında talep edildiği takdirde teyit edilen teslim sürelerine uygun teslimat yapılması için azami özen ve dikkat gösterilecektir. Ancak mücbir sebeplerden dolayı veya WAGO' nun kontrolü dışında gümrük ve nakliye şirketi tarafında oluşabilecek farklı nedenlerden dolayı teslimat gecikmelerinden firmamız sorumlu tutulamaz.
11. **İade kabul edilen ürünlerde kargo ücreti müşteriye aittir. Satış birimizden teyit alınmadan yapılan iade gönderimleri kabul edilmeyecek ve tekrar geri gönderilecektir.**
12. Sipariş iptali : Müşterinin özel onaylı siparişi ile ithal edilen ürünler kesinlikle iade edilemez. Müşteri sipariş onayı ile bunu peşinen kabul etmiş sayılır.
13. **Aksi belirtilmedikçe her türlü nakliye ve kargo ücreti alıcıya aittir.**
14. Hızlı Uçak Kargo : Hızlı olarak Almanya' dan ithal edilen ürünler için teslim süresi gümrük işlemlerine bağlı olarak 4-8 gün olarak değişiklik gösterir. 4 ve 8 günde teslimat için özel fiyatlarımızı satış temsilcinizden öğrenebilirsiniz.
15. **Vadesi geçen ödemelerde, her ay için %2 finansman masrafı KDV ile birlikte fatura edilecektir.**
16. Fiyat listemizde bulamadığınız yaklaşık 40000 ürünümüz için lütfen WAGO merkez ofisinden ve/veya satış temsilcilerinizden bilgi alınız.
17. **Garanti : Ürünlerimiz fatura tarihinden itibaren 24 ay üretim hatalarına karşı garantili olup kullanıcı hatalarından dolayı oluşabilecek hasarlar garanti dışı olarak işlem görecektir.**
18. Otomasyon Ürünleri (PLC, I/O ve diğer otomasyon ürünleri) Teknik Destek: Komponent bazında satışı yapılan ürünler ile ilgili sahada destek ve eğitim verme konusunda hiçbir taahhüdümüz olmayıp merkez bina ve Ankara ofisimizde 1 günlük eğitim ve sınırsız teknik destek ücretsiz olarak verilmektedir. Türkiye sınırları içerisinde sahada verilecek her türlü destek satış öncesi karşılıklı mutabakata bağlı olup ayrıca fatura edilecektir.
19. **Fiyatlarımıza KDV dahil değildir.**
20. Bu sipariş listesi (ŞUBAT 2015) fiyatları ile sipariş veren tüm alıcılar bu koşulları okumuş ve kabul etmiş olarak sayılır.
21. **Fiyat listesindeki yazım ve baskı hataları sebebi ile oluşabilecek durumlarda WAGO tarafından bildirilen yeni fiyat ve teknik değerler geçerlidir.**
22. Bu fiyat listesi 9 ŞUBAT tarihinden itibaren geçerli olacaktır.
23. **Hukuki ihtilaf halinde İstanbul Mahkemeleri yetkili kılınmıştır.**

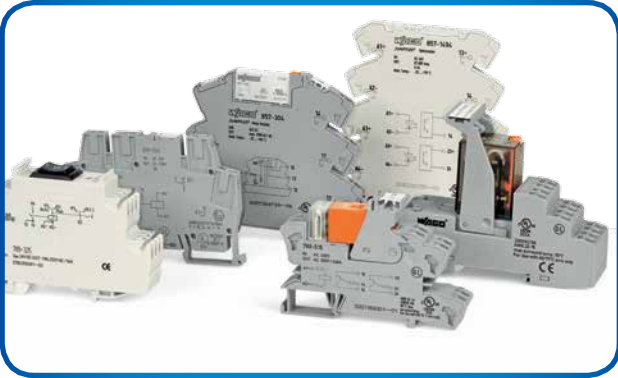
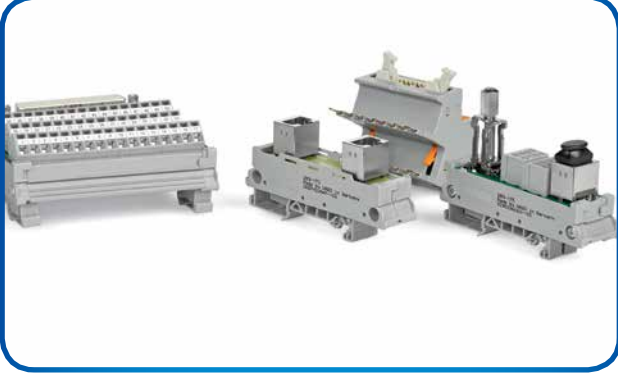

WAGO[®]

0888-0047/1502-5050 PRICE LIST 2015-01 TR 02/15 Printed in Turkey - Subject to design change

FIYAT LİSTESİ 2015

WAGO Elektronik Sanayi ve Ticaret Ltd. Şti.

İstanbul Merkez Ofis

Y. Dudullu Mah(Şerifali), Bayraktar Bulvarı Caddesi
Hattat Sok. No:10 34775 Ümraniye/İstanbul Türkiye

Tel : 0 216 472 1133

Fax : 0 216 472 9910

e-mail: info.tr@wago.com

<http://www.wago.com.tr>

WAGO[®]

WAGO[®]