

SIEMENS



Fiyat Listesi • Aralık 2015

# Endüstriyel Otomasyon ve Sürücü Teknolojileri



# Elektrik motorları bakım ve onarımında yepyeni bir merkez var!

[www.siemens.com.tr/motorbakim](http://www.siemens.com.tr/motorbakim)

Dünya çapında üretimini yapmakta olduğumuz elektrik motorlarının servis, bakım ve onarım ağını daha da genişletiyoruz ve Adana Bakım Onarım Merkezi'mizi açıyoruz.

Adana Bakım Onarım Merkezi'mizdeki, son teknoloji test cihazlarımız ve sarım ekipmanlarımız ile marka, model ve tipten bağımsız olarak elektrik motorları servis, bakım ve onarımında çok geniş bir bölgenin hizmet sağlayıcısı ve çözüm ortağı oluyoruz.

#### Hizmetlerimiz:

- Markadan bağımsız her türlü AC AG/OG, DC motorun ve jeneratörün komple bakım, onarım ve sarım hizmetleri
- Sahada servis, süpervizörlük ve devreye alma hizmetleri

- Komple Servis Bakım Anlaşması
- Motor Yönetim Programı
- Motor ve Redüktör Durum İzleme Hizmetleri
- Tüm Siemens / Flender Redüktörlerin servisleri ve yedek parça temini
- Winergy rüzgar türbini redüktörlerinin servisi ve yedek parça temini
- İstanbul Montaj Merkezi'mizden stoktan teslim motorlu redüktör temini
- Siemens sürücülerin her türlü bakım, onarım ve yedek parça temini



# İçindekiler

## Simotics AC Motorlar - IE2 Yüksek Verimli

AC Motorlar B3 - Ayaklı	07
AC Motorlar B5 - Flanşlı	08
AC Motorlar B14 - Flanşlı	09

## Simotics AC Motorlar - IE3 Süper Yüksek Verimli

AC Motorlar B3 - Ayaklı	10
AC Motorlar B5 - Flanşlı	11
AC Motorlar B14 - Flanşlı	12

## Kaplinler

Flender Elastik Kaplinler	14
Flender Dişli Kaplinler	19
Flender Çelik Kaplin Lamelleri	20
Flender Hidrolik Kaplinler	21

## Hareket Kontrol Ürünleri

Micromaster 440ve Micromaster Aksesuar	23
Uygulama Alanına Göre Sinamics Ailesi Seçim Tablosu	24
Sinamics V20 Hız Kontrol Cihazları	25
Modüler Sinamics G120 için En Ideal Seçim Tablosu	27
Sinam İcs G120C Hız Kontrol Cihazları & Aksesuar	29
Sinam İcs G120 Hız Kontrol Cihazları & Aksesuar	31
Sinamics G120 PM230 & PM330 Güç Modülleri	32
Sinamics G120 PM240-2 Güç Modülü	33
Sinamics G120 PM240 Güç Modülü	35
Sinamics G120 PM250 Güç Modülü	36
Sinamics G130	37
SINAMICS DCM - Hız Kontrol Cihazları	39
1PH8 Kare Gövde Asenkron Motor	41
1FK7 Gen-2 Serisi DRIVE CLIQ'li Servomotorlar	44
SINAMICS S120 Modüler Sürücü Üniteleri	46
SINAMICS S110 ve S120 Kompakt Sürücü Üniteleri	48
Servo Motor Kabloları	49
Sinamics V90 Servo Sürücüler	50
SINUMERIK 808D Advanced	56

## Otomasyon Cihazları

SIMATIC RFID Sistemleri	58
2D (Karekod) Okuma Sistemleri	80
SITOP Güç Kaynakları	80
LOGO! Lojik Modülleri	82
SIMATIC S7-1200	88
SIMATIC HMI Operatör Paneller	91
SIMATIC TIA PORTAL HMI Yazılımları	100
SIMATIC WinCC Scada V7	105
SIMOTION Hareket Kontrol Üniteleri	112
SIMATIC S7-300	116
SIMATIC S7-400	119
SIMATIC S7-1500	122
SIMATIC ET200SP Open Controller	126
SIMATIC Yazılım Paketleri	128
SIMATIC SAFETY	130
SIRIUS SAFETY	132
SIMATIC ET200	126
SIMATIC ET200 Dağıtılmış Giriş-Çıkış	135
SIMATIC TOP Connect	134
SIMATIC PC Bazlı Otomasyon	138
SIMATIC NET Haberleşme Sistemleri	146

SIMATIC Programlama Cihazları	163
SIMATIC Endüstriyel Bilgisayarlar ve Monitörler	159

## SIMATIC Endüstriyel Bilgisayar ve Monitörler

SIMATIC Endüstriyel Panel PC'ler	165
SIMATIC Endüstriyel Rack PC'ler	175
SIMATIC Endüstriyel Box PC'ler	170
SIMATIC Endüstriyel PC Yazılım Paketleri	189

## Proses Enstrümantasyonu

Basınç Transmitterleri	191
Sıcaklık Transmitterleri	198
Seviye Anahtarları	199
Ultrasonik Seviye Sensör ve Seviye Transmitterleri	201
Radar Seviye Transmitterleri	203
SIPART PS 2 Elektro-Pnömatik Vana Pozisyoneri	204
Elektromanyetik Debimetreler	205
Vortex Debimetreler	207
Kütleli Debimetreler	208

## Diğer Bilgiler

Önemli Notlar	198
Sertifikalar	200
Bölge Adresleri / Partnerlerimiz	215

SIEMENS



## Tüm dünyada kendini kanıtlamış olan Siemens elektrik motorları, artık özel bir ismi hak ediyor: SIMOTICS

Sanayideki tüm sektörlerin ihtiyacını karşılayabilen komple ürün ailesi

Siemens, elektrik motorlarını 100 yılı aşkın bir süredir sürekli geliştirerek üretmektedir. Günümüzde sanayide ihtiyaç duyulan tüm uygulamalara, güç ve performans gereksinimlerine, rakip tanımayan ölçüdeki geniş ürün yelpazemiz ile hizmet ve çözümler sunmaktayız.

SIMOTICS ürün ailemiz, yüksek verimli AC motorlarımızı, hareket kontrolü motorlarımızı, doğru akım motorlarımızı ve orta gerilim motorlarımızı kapsamaktadır. Bugün, tüm bu açıklamalarımız doğrultusunda, bu derecede büyük

kapsama sahip elektrik motorları ailemizi, tek bir isim çatısı altında birleştiriyoruz: SIMOTICS.

Siemens SIMOTICS AC Motor Ailesi olarak 0,18 kW'tan başlayarak alçak gerilimde 1MW'a kadar, sanayinin tüm kollarındaki uygulamalara tam performansta çözümler sunuyoruz. Batı Avrupa menşeli IP55 koruma sınıfı IE2 Yüksek Verimli ve IE3 Süper Yüksek Verimli SIMOTICS AC Motor Ailemiz ile müşterilerimizin tüm ihtiyaçlarına en uygun çözümleri sunuyoruz.

[www.siemens.com.tr/AC-Motorlar](http://www.siemens.com.tr/AC-Motorlar)

# SIMOTICS AC Motor Ailesi

## IE2 Yüksek Verimli AC Motorlar

Güç kw	Sipariş No	Birim Fiyatı Euro/Adet	Sipariş No	Birim Fiyatı Euro/Adet	Sipariş No	Birim Fiyatı Euro/Adet
<b>IE2 3 Faz'lı Sincap Kafesli, Tam Kapalı (IP 55), B3-Ayaklı Asenkron AC MOTORLAR</b>						
<b>Batı Avrupa Menşeli</b>						
		<b>2K-3000 d/dak.</b>		<b>4K-1500 d/dak.</b>		<b>6K-1000 d/dak.</b>
0.18	1LA9060-2KA10	65.-	1LA9063-4KA10	69.-	-	-
0.25	1LA9063-2KA10	68.-	1LA9070-4KA10	69.-	-	-
0.37	1LA9070-2KA10	69.-	1LA9073-4KA10	77.-	1LE1001-0DC22-2AA4	79.-
0.55	1LA9073-2KA10	78.-	1LE1001-0DB22-2AA4	78.-	1LE1001-0DC32-2AA4	91.-
0.75	1LE1001-0DA22-2AA4	81.-	1LE1001-0DB32-2AA4	86.-	1LE1001-0EC02-2AA4	104.-
1.1	1LE1001-0DA32-2AA4	92.-	1LE1001-0EB02-2AA4	101.-	1LE1001-0EC42-2AA4	128.-
1.5	1LE1001-0EA02-2AA4	106.-	1LE1001-0EB42-2AA4	120.-	1LE1001-1AC42-2AA4	151.-
2.2	1LE1001-0EA42-2AA4	137.-	1LE1001-1AB42-2AA4	147.-	1LE1001-1BC22-2AA4	192.-
3	1LE1001-1AA42-2AA4	164.-	1LE1001-1AB52-2AA4	169.-	1LE1001-1CC02-2AA4	241.-
4	1LE1001-1BA22-2AA4	195.-	1LE1001-1BB22-2AA4	208.-	1LE1001-1CC23-4AA4	297.-
5.5	1LE1001-1CA03-4AA4	244.-	1LE1001-1CB03-4AA4	259.-	1LE1001-1CC33-4AA4	374.-
7.5	1LE1001-1CA13-4AA4	310.-	1LE1001-1CB23-4AA4	327.-	1LE1001-1DC23-4AA4	473.-
11	1LE1001-1DA23-4AA4	430.-	1LE1001-1DB23-4AA4	432.-	1LE1001-1DC43-4AA4	653.-
15	1LE1001-1DA33-4AA4	563.-	1LE1001-1DB43-4AA4	558.-	1LE1501-1EC43-4AA4	927.-
18.5	1LE1001-1DA43-4AA4	672.-	1LE1501-1EB23-4AA4	747.-	1LE1501-2AC43-4AA4	1.135.-
22	1LE1501-1EA23-4AA4	883.-	1LE1501-1EB43-4AA4	869.-	1LE1501-2AC53-4AA4	1.315.-
30	1LE1501-2AA43-4AA4	1.144.-	1LE1501-2AB53-4AA4	1.127.-	1LE1501-2BC23-4AA4	1.762.-
37	1LE1501-2AA53-4AA4	1.436.-	1LE1501-2BB03-4AA4	1.369.-	1LE1501-2CC23-4AA4	2.150.-
45	1LE1501-2BA23-4AA4	1.715.-	1LE1501-2BB23-4AA4	1.613.-	1LE1501-2DC03-4AA4	2.611.-
55	1LE1501-2CA23-4AA4	2.035.-	1LE1501-2CB23-4AA4	1.958.-	1LE1501-2DC23-4AA4	3.091.-
75	1LE1501-2DA03-4AA4	2.784.-	1LE1501-2DB03-4AA4	2.630.-	1LE1501-3AC03-4AA4	4.204.-
90	1LE1501-2DA23-4AA4	3.302.-	1LE1501-2DB23-4AA4	3.091.-	1LE1501-3AC23-4AA4	4.742.-
110	1LE1501-3AA03-4AA4	4.394.-	1LE1501-3AB03-4AA4	3.858.-	1LE1501-3AC43-4AA4	5.702.-
132	1LE1501-3AA23-4AA4	4.742.-	1LE1501-3AB23-4AA4	4.569.-	1LE1501-3AC53-4AA4	6.796.-
160	1LE1501-3AA43-4AA4	5.893.-	1LE1501-3AB43-4AA4	5.510.-	1LE1501-3AC63-4AA4	8.236.-
200	1LE1501-3AA53-4AA4	6.945.-	1LE1501-3AB53-4AA4	6.509.-	1LG6312-6MA60	9.714.-
250	1LG6318-2MB60	8.792.-	1LG6318-4MA60	9.129.-	1LA8317-6AB60	17.474.-
315	1LG6312-2MA60	11.057.-	1LG6312-4MA60	11.540.-	1LA8355-6AB60	22.528.-
355	1LA8353-2AC60	17.903.-	1LA8353-4AB60	16.818.-	1LA8356-6AB60	24.070.-

IE2  
Yüksek  
Verimlilik

230VD / 400VY, 50 Hz

400VD / 690VY, 50 Hz

### Teknik Özellikler;

- Sargı Yalıtım Sınıfı: F • Sargı Isınma Sınıfı: B • İşletme Şekli: S1 • CE Uygunluk • ISO 9001
- DIN/IEC, IEN/EN Standartlarına Uygunluk • IE2 Yüksek Verimlilik • Servis Faktörü: 1,15

**SIMOTICS AC Motor Ailesindeki gerek alüminyum gerekse dökme demir gövdeli Siemens AC motorlar sanayinin tüm sektörlerindeki en ağır uygulamalara rakipsiz çözümler sunmaktadır.**

Bu güçlerin üzerindeki ve farklı ek teknik özelliklerdeki motor (enkoderli, frenli, harici fanlı, termistörlü, özel rulmanlı, H sınıfı izolasyonlu, vs.) istekleriniz için lütfen bizimle temasa geçiniz.

Özel motor ihtiyaçlarınızda (IE2 yüksek verimli Siemens Loher ex-proof AC motorlar, duman tahliye motorları, marine motorları, röle masası motorları) lütfen bizimle irtibat kurunuz.

### Önemli Notlar:

1. Enerji tasarrufu hesap makinası programı için bizimle temasa geçebilirsiniz veya ilgili linklerimizi kullanabilirsiniz. [www.siemens.com/sinasave](http://www.siemens.com/sinasave) ve [www.siemens.com/energy-saving-calculator](http://www.siemens.com/energy-saving-calculator)
2. Motor Konfigürasyon Programı için lütfen linkimizi kullanınız [www.siemens.com/dt-configurator](http://www.siemens.com/dt-configurator)
3. Siemens alçak gerilim AC motorları ve motor hız kontrol cihazları hakkındaki ayrıntılı tüm teknik bilgiye [www.siemens.com.tr/AC-Motorlar](http://www.siemens.com.tr/AC-Motorlar) linkinden ulaşabilirsiniz.



# SIMOTICS AC Motor Ailesi

## IE2 Yüksek Verimli AC Motorlar

IE2  
Yüksek  
Verimlilik

Güç kw	Sipariş No	Birim Fiyatı Euro/Adet	Sipariş No	Birim Fiyatı Euro/Adet	Sipariş No	Birim Fiyatı Euro/Adet
<b>IE2 3 Faz'lı Sincap Kafesli, Tam Kapalı (IP 55), B5-Flanşlı Asenkron AC Motorlar</b>						
<b>Batı Avrupa Menşeli</b>						
		<b>2K-3000 d/dak.</b>		<b>4K-1500 d/dak.</b>		<b>6K-1000 d/dak.</b>
0.18	1LA9060-2KA11	71.-	1LA9063-4KA11	76.-	-	-
0.25	1LA9063-2KA11	75.-	1LA9070-4KA11	77.-	-	-
0.37	1LA9070-2KA11	77.-	1LA9073-4KA11	86.-	1LE1001-0DC22-2FA4	88.-
0.55	1LA9073-2KA11	86.-	1LE1001-0DB22-2FA4	87.-	1LE1001-0DC32-2FA4	101.-
0.75	1LE1001-0DA22-2FA4	90.-	1LE1001-0DB32-2FA4	95.-	1LE1001-0EC02-2FA4	114.-
1.1	1LE1001-0DA32-2FA4	102.-	1LE1001-0EB02-2FA4	112.-	1LE1001-0EC42-2FA4	140.-
1.5	1LE1001-0EA02-2FA4	118.-	1LE1001-0EB42-2FA4	131.-	1LE1001-1AC42-2FA4	166.-
2.2	1LE1001-0EA42-2FA4	148.-	1LE1001-1AB42-2FA4	161.-	1LE1001-1BC22-2FA4	210.-
3	1LE1001-1AA42-2FA4	179.-	1LE1001-1AB52-2FA4	182.-	1LE1001-1CC02-2FA4	263.-
4	1LE1001-1BA22-2FA4	212.-	1LE1001-1BB22-2FA4	225.-	1LE1001-1CC23-4FA4	319.-
5.5	1LE1001-1CA03-4FA4	267.-	1LE1001-1CB03-4FA4	280.-	1LE1001-1CC33-4FA4	397.-
7.5	1LE1001-1CA13-4FA4	333.-	1LE1001-1CB23-4FA4	350.-	1LE1001-1DC23-4FA4	503.-
11	1LE1001-1DA23-4FA4	459.-	1LE1001-1DB23-4FA4	459.-	1LE1001-1DC43-4FA4	682.-
15	1LE1001-1DA33-4FA4	592.-	1LE1001-1DB43-4FA4	587.-	1LE1501-1EC43-4FA4	977.-
18.5	1LE1001-1DA43-4FA4	700.-	1LE1501-1EB23-4FA4	796.-	1LE1501-2AC43-4FA4	1.194.-
22	1LE1501-1EA23-4FA4	932.-	1LE1501-1EB43-4FA4	919.-	1LE1501-2AC53-4FA4	1.374.-
30	1LE1501-2AA43-4FA4	1.204.-	1LE1501-2AB53-4FA4	1.186.-	1LE1501-2BC23-4FA4	1.840.-
37	1LE1501-2AA53-4FA4	1.496.-	1LE1501-2BB03-4FA4	1.446.-	1LE1501-2CC23-4FA4	2.243.-
45	1LE1501-2BA23-4FA4	1.792.-	1LE1501-2BB23-4FA4	1.690.-	1LE1501-2DC03-4FA4	2.746.-
55	1LE1501-2CA23-4FA4	2.128.-	1LE1501-2CB23-4FA4	2.051.-	1LE1501-2DC23-4FA4	3.226.-
75	1LE1501-2DA03-4FA4	2.919.-	1LE1501-2DB03-4FA4	2.765.-	1LE1501-3AC03-4FA4	4.397.-
90	1LE1501-2DA23-4FA4	3.437.-	1LE1501-2DB23-4FA4	3.226.-	1LE1501-3AC23-4FA4	4.934.-
110	1LE1501-3AA03-4FA4	4.607.-	1LE1501-3AB03-4FA4	4.051.-	-	-
132	1LE1501-3AA23-4FA4	4.934.-	1LE1501-3AB23-4FA4	4.761.-	-	-

#### Teknik Özellikler;

- Sargı Yalıtım Sınıfı: F • Sargı Isınma Sınıfı: B • İşletme Şekli: S1 • CE Uygunluk • ISO 9001
- DIN/VDE, IEN/EN Standartlarına Uygunluk • IE2 Yüksek Verimlilik • Servis Faktörü: 1,15

Bu güçlerin üzerindeki ve farklı ek teknik özelliklerdeki motor (enkoderli, frenli, harici fanlı, termistörlü, özel rulmanlı, H sınıfı izolasyonlu, vs.) istekleriniz için lütfen bizimle temasa geçiniz.

Özel motor ihtiyaçlarınızda (IE2 yüksek verimli Siemens Loher ex-proof AC motorlar, duman tahliye motorları, marine motorları, röle masası motorları) lütfen bizimle irtibat kurunuz.

#### Önemli Notlar:

1. Enerji tasarrufu hesap makinası programı için bizimle temasa geçebilir veya ilgili linklerimizi kullanabilirsiniz.  
[www.siemens.com/sinasave](http://www.siemens.com/sinasave) ve [www.siemens.com/energy-saving-calculator](http://www.siemens.com/energy-saving-calculator)
2. Motor Konfigürasyon Programı için lütfen linkimizi kullanınız [www.siemens.com/dt-configurator](http://www.siemens.com/dt-configurator)
3. Siemens alçak gerilim AC motorları ve motor hız kontrol cihazları hakkındaki ayrıntılı tüm teknik bilgiye [www.siemens.com.tr/AC-Motorlar](http://www.siemens.com.tr/AC-Motorlar) linkinden ulaşabilirsiniz.

#### AC Motor Verimliliğinde Yeni Sınıflandırmalar

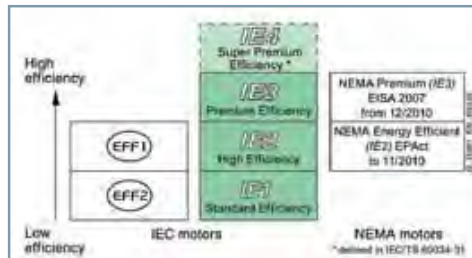

# SIMOTICS AC Motor Ailesi

## IE2 Yüksek Verimli AC Motorlar

Güç kW	Sipariş No	Birim Fiyatı Euro/Adet	Sipariş No	Birim Fiyatı Euro/Adet	Sipariş No	Birim Fiyatı Euro/Adet
IE2 3 Faz'lı Sincap Kafesli, Tam Kapalı (IP 55), B14-Flanşlı Asenkron AC Motorlar						
Batı Avrupa Menşeli						
2K-3000 d/dak.		4K-1500 d/dak.		6K-1000 d/dak.		
0.18	1LA9060-2KA12	71.-	1LA9063-4KA12	76.-	-	-
0.25	1LA9063-2KA12	75.-	1LA9070-4KA12	77.-	-	-
0.37	1LA9070-2KA12	77.-	1LA9073-4KA12	86.-	1LE1001-ODC22-2KA4	88.-
0.55	1LA9073-2KA12	86.-	1LE1001-0DB22-2KA4	87.-	1LE1001-ODC32-2KA4	101.-
0.75	1LE1001-ODA22-2KA4	90.-	1LE1001-0DB32-2KA4	95.-	1LE1001-OEC02-2KA4	114.-
1.1	1LE1001-ODA32-2KA4	102.-	1LE1001-0EB02-2KA4	112.-	1LE1001-OEC42-2KA4	140.-
1.5	1LE1001-OEA02-2KA4	118.-	1LE1001-0EB42-2KA4	131.-	1LE1001-1AC42-2KA4	166.-
2.2	1LE1001-OEA42-2KA4	148.-	1LE1001-1AB42-2KA4	161.-	1LE1001-1BC22-2KA4	210.-
3	1LE1001-1AA42-2KA4	179.-	1LE1001-1AB52-2KA4	182.-	-	-
4	1LE1001-1BA22-2KA4	212.-	1LE1001-1BB22-2KA4	225.-	-	-

230V D / 400V V, 50 Hz

IE2  
Yüksek  
Verimlilik

### Teknik Özellikler;

- Sargı Yalıtım Sınıfı: F • Sargı Isınma Sınıfı: B • İşletme Şekli: S1 • CE Uygunluk • ISO 9001
- DIN/VDE, IEN/EN Standartlarına Uygunluk • IE2 Yüksek Verimlilik • Servis Faktörü: 1,15



### Modifikasyon Çözümleri

Örnek: Enkoder, fren, cebri fan uygulamaları



Yeni Tasarım

IE2 Yüksek  
verimli  
ex-proof Loher  
AC motorlarımızı  
sorunuz.

Bu güçlerin üzerindeki ve farklı ek teknik özelliklerdeki motor (enkoderli, frenli, harici fanlı, termistörlü, özel rulmanlı, H sınıfı izolasyonlu, vs.) istekleriniz için lütfen bizimle temasa geçiniz.

### Önemli Notlar:

1. Enerji tasarrufu hesap makinası programı için bizimle temasa geçebilirsiniz veya ilgili linklerimizi kullanabilirsiniz.  
[www.siemens.com/sinasave](http://www.siemens.com/sinasave) ve [www.siemens.com/energy-saving-calculator](http://www.siemens.com/energy-saving-calculator)
2. Motor Konfigürasyon Programı için lütfen linkimizi kullanınız [www.siemens.com/dt-configurator](http://www.siemens.com/dt-configurator)
3. Siemens alçak gerilim AC motorları ve motor hız kontrol cihazları hakkındaki ayrıntılı tüm teknik bilgiye [www.siemens.com.tr/AC-Motorlar](http://www.siemens.com.tr/AC-Motorlar) linkinden ulaşabilirsiniz.

# SIMOTICS AC Motor Ailesi

## IE3 Süper Yüksek Verimli AC Motorlar

Güç kw	Sipariş No	Birim Fiyatı Euro/Adet	Sipariş No	Birim Fiyatı Euro/Adet	Sipariş No	Birim Fiyatı Euro/Adet
--------	------------	------------------------	------------	------------------------	------------	------------------------

### IE3 3 Faz'lı Sincap Kafesli, Tam Kapalı (IP 55), B3-Ayaklı Asenkron AC Motorlar

#### Batı Avrupa Menşeli

Güç kw	2K-3000 d/dak.			4K-1500 d/dak.		6K-1000 d/dak.	
	Sipariş No	Birim Fiyatı Euro/Adet	Sipariş No	Birim Fiyatı Euro/Adet	Sipariş No	Birim Fiyatı Euro/Adet	
0.18	-	-	-	-	-	-	
0.25	-	-	-	-	-	-	
0.37	-	-	-	-	1LE1003-0DC22-2AA4	95.-	
0.55	-	-	1LE1003-0DB22-2AA4	94.-	1LE1003-0DC32-2AA4	110.-	
0.75	1LE1003-0DA22-2AA4	97.-	1LE1003-0DB32-2AA4	102.-	1LE1003-0EC02-2AA4	124.-	
1.1	1LE1003-0DA32-2AA4	111.-	1LE1003-0EB02-2AA4	122.-	1LE1003-0EC42-2AA4	153.-	
1.5	1LE1003-0EA02-2AA4	128.-	1LE1003-0EB42-2AA4	144.-	1LE1003-1AC42-2AA4	188.-	
2.2	1LE1003-0EA42-2AA4	164.-	1LE1003-1AB42-2AA4	183.-	1LE1003-1BC22-2AA4	240.-	
3	1LE1003-1AA42-2AA4	205.-	1LE1003-1AB52-2AA4	210.-	1LE1003-1CC02-2AA4	300.-	
4	1LE1003-1BA22-2AA4	242.-	1LE1003-1BB22-2AA4	257.-	1LE1003-1CC23-4AA4	370.-	
5.5	1LE1003-1CA03-4AA4	305.-	1LE1003-1CB03-4AA4	324.-	1LE1003-1CC33-4AA4	463.-	
7.5	1LE1003-1CA13-4AA4	387.-	1LE1003-1CB23-4AA4	409.-	1LE1003-1DC23-4AA4	589.-	
11	1LE1003-1DA23-4AA4	536.-	1LE1003-1DB23-4AA4	536.-	1LE1003-1DC43-4AA4	813.-	
15	1LE1003-1DA33-4AA4	700.-	1LE1003-1DB43-4AA4	697.-	1LE1503-1EC43-4AA4	1.047.-	
18.5	1LE1003-1DA43-4AA4	835.-	1LE1503-1EB23-4AA4	842.-	1LE1503-2AC43-4AA4	1.279.-	
22	1LE1503-1EA23-4AA4	993.-	1LE1503-1EB43-4AA4	979.-	1LE1503-2AC53-4AA4	1.481.-	
30	1LE1503-2AA43-4AA4	1.288.-	1LE1503-2AB53-4AA4	1.271.-	1LE1503-2BC23-4AA4	1.939.-	
37	1LE1503-2AA53-4AA4	1.618.-	1LE1503-2BB03-4AA4	1.507.-	1LE1503-2CC23-4AA4	2.362.-	
45	1LE1503-2BA23-4AA4	1.881.-	1LE1503-2BB23-4AA4	1.774.-	1LE1503-2DC03-4AA4	2.880.-	
55	1LE1503-2CA23-4AA4	2.246.-	1LE1503-2CB23-4AA4	2.150.-	1LE1503-2DC23-4AA4	3.398.-	
75	1LE1503-2DA03-4AA4	3.072.-	1LE1503-2DB03-4AA4	2.899.-	1LE1503-3AC03-4AA4	4.627.-	
90	1LE1503-2DA23-4AA4	3.628.-	1LE1503-2DB23-4AA4	3.398.-	1LE1503-3AC23-4AA4	5.203.-	
110	1LE1503-3AA03-4AA4	4.821.-	1LE1503-3AB03-4AA4	4.243.-	1LE1503-3AC43-4AA4	6.278.-	
132	1LE1503-3AA23-4AA4	5.203.-	1LE1503-3AB23-4AA4	5.030.-	1LE1503-3AC53-4AA4	7.468.-	
160	1LE1503-3AA43-4AA4	6.469.-	1LE1503-3AB43-4AA4	6.086.-	1LE1503-3AC63-4AA4	9.061.-	
200	1LE1503-3AA53-4AA4	8.082.-	1LE1503-3AB53-4AA4	7.564.-	1LG6312-6MA60-ZD25	10.674.-	
250	1LG6318-2MB60-ZD25	9.658.-	1LG6318-4MA60-ZD25	10.030.-	1LA8318-6EB60	19.216.-	
315	1LG6312-2MA60-ZD25	12.148.-	1LG6312-4MA60-ZD25	12.679.-	1LA8355-6EB60	24.784.-	
355	1LA8353-2EC60	19.701.-	1LA8353-4EB60	18.502.-	1LA8356-6EB60	26.754.-	

#### Teknik Özellikler:

- Sargı Yalıtım Sınıfı: F • Sargı Isınma Sınıfı: B • İşletme Şekli: S1 • CE Uygunluk • ISO 9001 • DIN/VDE, IEN/EN Standartlarına Uygunluk
- IE3 Süper Yüksek Verimlilik • Servis Faktörü: 1,15

Bu güçlerin üzerindeki ve farklı ek teknik özelliklerdeki motor (enkoderli, frenli, harici fanlı, termistörlü, özel rulmanlı, H sınıfı izolasyonlu, vs.) istekleriniz için lütfen bizimle temasa geçiniz.

Özel motor ihtiyaçlarınızda (IE2 yüksek verimli Siemens Loher ex-proof AC motorlar, duman tahliye motorları, marine motorları, röle masası motorları) lütfen bizimle irtibat kurunuz.

#### Önemli Notlar:

1. Enerji tasarrufu hesap makinası programı için bizimle temasa geçebilir veya ilgili linklerimizi kullanabilirsiniz. [www.siemens.com/sinasave](http://www.siemens.com/sinasave) ve [www.siemens.com/energy-saving-calculator](http://www.siemens.com/energy-saving-calculator)
2. Motor Konfigürasyon Programı için lütfen linkimizi kullanınız [www.siemens.com/tdt-configurator](http://www.siemens.com/tdt-configurator)
3. Siemens alçak gerilim AC motorları ve motor hız kontrol cihazları hakkındaki ayrıntılı tüm teknik bilgiye [www.siemens.com.tr/AC-Motorlar](http://www.siemens.com.tr/AC-Motorlar) linkinden ulaşabilirsiniz.

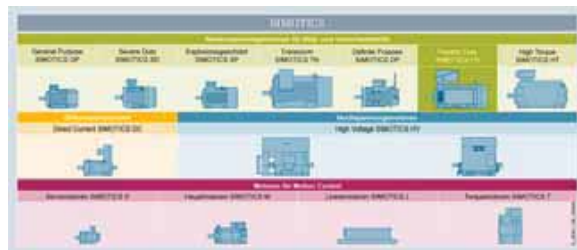

# SIMOTICS AC Motor Ailesi

## IE3 Süper Yüksek Verimli AC Motorlar

Güç kW	Sipariş No	Birim Fiyatı Euro/Adet	Sipariş No	Birim Fiyatı Euro/Adet	Sipariş No	Birim Fiyatı Euro/Adet
<b>IE3 3 Faz'lı Sıncap Kafesli, Tam Kapalı (IP 55), B5-Flanşlı Asenkron AC Motorlar</b>						
<b>Batı Avrupa Menşeli</b>						
		<b>2K-3000 d/dak.</b>	<b>4K-1500 d/dak.</b>	<b>6K-1000 d/dak.</b>		
0.18	-	-	-	-	-	-
0.25	-	-	-	-	-	-
0.37	-	-	-	-	1LE1003-0DC22-2FA4	105.-
0.55	-	-	1LE1003-0DB22-2FA4	103.-	1LE1003-0DC32-2FA4	119.-
0.75	1LE1003-0DA22-2FA4	106.-	1LE1003-0DB32-2FA4	112.-	1LE1003-0EC02-2FA4	136.-
1.1	1LE1003-0DA32-2FA4	120.-	1LE1003-0EB02-2FA4	132.-	1LE1003-0EC42-2FA4	165.-
1.5	1LE1003-0EA02-2FA4	139.-	1LE1003-0EB42-2FA4	154.-	1LE1003-1AC42-2FA4	204.-
2.2	1LE1003-0EA42-2FA4	176.-	1LE1003-1AB42-2FA4	198.-	1LE1003-1BC22-2FA4	259.-
3	1LE1003-1AA42-2FA4	220.-	1LE1003-1AB52-2FA4	225.-	1LE1003-1CC02-2FA4	324.-
4	1LE1003-1BA22-2FA4	261.-	1LE1003-1BB22-2FA4	275.-	1LE1003-1CC23-4FA4	394.-
5.5	1LE1003-1CA03-4FA4	330.-	1LE1003-1CB03-4FA4	348.-	1LE1003-1CC33-4FA4	488.-
7.5	1LE1003-1CA13-4FA4	411.-	1LE1003-1CB23-4FA4	433.-	1LE1003-1DC23-4FA4	621.-
11	1LE1003-1DA23-4FA4	567.-	1LE1003-1DB23-4FA4	567.-	1LE1003-1DC43-4FA4	845.-
15	1LE1003-1DA33-4FA4	732.-	1LE1003-1DB43-4FA4	727.-	1LE1503-1EC43-4FA4	1.095.-
18.5	1LE1003-1DA43-4FA4	866.-	1LE1503-1EB23-4FA4	892.-	1LE1503-2AC43-4FA4	1.338.-
22	1LE1503-1EA23-4FA4	1.041.-	1LE1503-1EB43-4FA4	1.028.-	1LE1503-2AC53-4FA4	1.540.-
30	1LE1503-2AA43-4FA4	1.348.-	1LE1503-2AB53-4FA4	1.330.-	1LE1503-2BC23-4FA4	2.016.-
37	1LE1503-2AA53-4FA4	1.679.-	1LE1503-2BB03-4FA4	1.584.-	1LE1503-2CC23-4FA4	2.454.-
45	1LE1503-2BA23-4FA4	1.958.-	1LE1503-2BB23-4FA4	1.851.-	1LE1503-2DC03-4FA4	3.015.-
55	1LE1503-2CA23-4FA4	2.339.-	1LE1503-2CB23-4FA4	2.243.-	1LE1503-2DC23-4FA4	3.533.-
75	1LE1503-2DA03-4FA4	3.207.-	1LE1503-2DB03-4FA4	3.034.-	1LE1503-3AC03-4FA4	4.819.-
90	1LE1503-2DA23-4FA4	3.763.-	1LE1503-2DB23-4FA4	3.533.-	1LE1503-3AC23-4FA4	5.395.-
110	1LE1503-3AA03-4FA4	5.034.-	1LE1503-3AB03-4FA4	4.434.-	-	-
132	1LE1503-3AA23-4FA4	5.395.-	1LE1503-3AB23-4FA4	5.222.-	-	-

Süper Yüksek Verim!

### Teknik Özellikler;

- Sargı Yalıtım Sınıfı: F • Sargı Isınma Sınıfı: B • İşletme Şekli: S1 • CE uygunluk • ISO 9001
- DIN/VDE, IEN/EN Standartlarına Uygunluk • IE3 Süper Yüksek Verimlilik • Servis Faktörü: 1,15

Bu güçlerin üzerindeki ve farklı ek teknik özelliklerdeki motor (enkoderli, frenli, harici fanlı, termistörlü, özel rulmanlı, H sınıfı izolasyonlu, vs.) istekleriniz için lütfen bizimle temasa geçiniz.

Özel motor ihtiyaçlarınızda (IE2 yüksek verimli Siemens Loher ex-proof AC motorlar, duman tahliye motorları, marine motorları, röle masası motorları) lütfen bizimle irtibat kurunuz.

### Önemli Notlar:

1. Enerji tasarrufu hesap makinası programı için bizimle temasa geçebilir veya ilgili linklerimizi kullanabilirsiniz.  
[www.siemens.com/sinasave](http://www.siemens.com/sinasave) ve [www.siemens.com/energy-saving-calculator](http://www.siemens.com/energy-saving-calculator)
2. Motor Konfigürasyon Programı için lütfen linkimizi kullanınız  
[www.siemens.com/dt-configurator](http://www.siemens.com/dt-configurator)
3. Siemens alçak gerilim AC motorları ve motor hız kontrol cihazları hakkındaki ayrıntılı tüm teknik bilgiye [www.siemens.com.tr/AC-Motorlar](http://www.siemens.com.tr/AC-Motorlar) linkinden ulaşabilirsiniz.

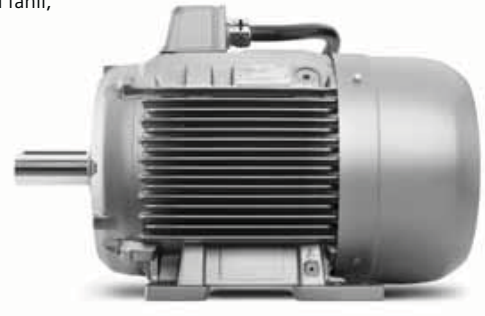

Özel imalat motor ihtiyaçlarınızda (Duman tahliye motorları, Röle masası motorları vs.) lütfen bizimle irtibat kurunuz.

# SIMOTICS AC Motor Ailesi

## IE3 Süper Yüksek Verimli AC Motorlar

Güç kW	Sipariş No	Birim Fiyatı Euro/Adet	Sipariş No	Birim Fiyatı Euro/Adet	Sipariş No	Birim Fiyatı Euro/Adet
<b>IE3 3 Faz'lı Sincap Kafesli, Tam Kapalı (IP 55), B14-Flanşlı Asenkron AC Motorlar</b>						
<b>Batı Avrupa Menşei</b>						
		<b>2K-3000 d/dak.</b>		<b>4K-1500 d/dak.</b>		<b>6K-1000 d/dak.</b>
0.18	-	-	-	-	-	-
0.25	-	-	-	-	-	-
0.37	-	-	-	-	1LE1003-0DC22-2KA4	105.-
0.55	-	-	1LE1003-0DB22-2KA4	103.-	1LE1003-0DC32-2KA4	119.-
0.75	1LE1003-0DA22-2KA4	106.-	1LE1003-0DB32-2KA4	112.-	1LE1003-0EC02-2KA4	136.-
1.1	1LE1003-0DA32-2KA4	120.-	1LE1003-0EB02-2KA4	132.-	1LE1003-0EC42-2KA4	165.-
1.5	1LE1003-0EA02-2KA4	139.-	1LE1003-0EB42-2KA4	154.-	1LE1003-1AC42-2KA4	204.-
2.2	1LE1003-0EA42-2KA4	176.-	1LE1003-1AB42-2KA4	198.-	1LE1003-1BC22-2KA4	259.-
3	1LE1003-1AA42-2KA4	220.-	1LE1003-1AB52-2KA4	225.-	-	-
4	1LE1003-1BA22-2KA4	261.-	1LE1003-1BB22-2KA4	275.-	-	-

Süper Yüksek Verim!

230VD / 400VY, 50 Hz

Teknik Özellikler;

- Sargı Yalıtım Sınıfı: F
- Sargı Isınma Sınıfı: B
- İşletme Şekli: S1
- CE Uygunluk
- ISO 9001
- DIN/VDE, IEN/EN Standartlarına Uygunluk
- IE3 Süper Yüksek Verimlilik
- Servis Faktörü: 1,15

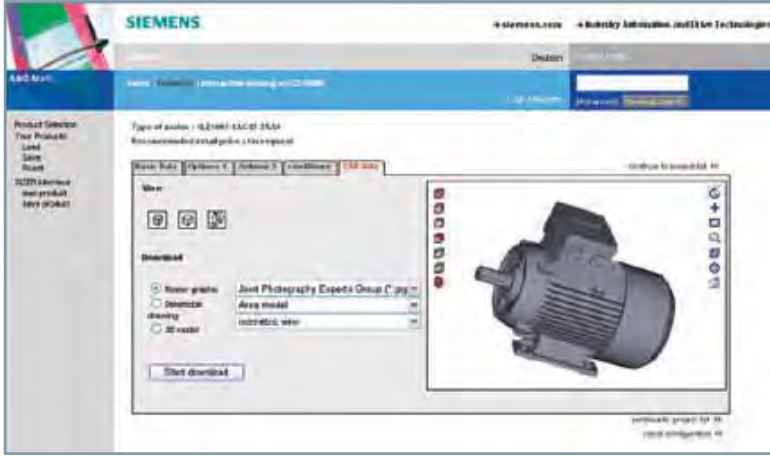

Makina imalatçıları için özel olarak tasarlanmış, 3 Boyutlu Motor Modellemesi'nin yapılabildiği Motor Konfigürasyon Programı.

Bu güçlerin üzerindeki ve farklı ek teknik özelliklerdeki motor (enkoderli, frenli, harici fanlı, termistörlü, özel rulmanlı, H sınıfı izolasyonlu, vs.) istekleriniz için lütfen bizimle temasa geçiniz.

Önemli Notlar:

1. Enerji tasarrufu hesap makinası programı için bizimle temasa geçebilirsiniz veya ilgili linklerimizi kullanabilirsiniz. [www.siemens.com/sinasave](http://www.siemens.com/sinasave) ve [www.siemens.com/energy-saving-calculator](http://www.siemens.com/energy-saving-calculator)
2. Motor Konfigürasyon Programı için lütfen linkimizi kullanınız [www.siemens.com/dt-configurator](http://www.siemens.com/dt-configurator)
3. Siemens alçak gerilim AC motorları ve motor hız kontrol cihazları hakkındaki ayrıntılı tüm teknik bilgiyi [www.siemens.com.tr/AC-Motorlar](http://www.siemens.com.tr/AC-Motorlar) linkinden ulaşabilirsiniz.

# SIEMENS



## Doğru Kaplin

0 ile 10.000.000 Nm arası torklar için eksiksiz kaplin aralığı

Bir uygulama için birçok kaplin tipi uygun olabilir; ancak bu yöntemlerden sadece bir tanesi ilgili uygulama için doğrudur. Bu nedenle, sadece en iyi kaplinlere sahip olmak yeterli değildir; objektif ve bağımsız olarak size fikir verebilecek eksiksiz bir portföye ihtiyacınız vardır.

Biz, tahrik teknolojisine ilişkin kapsamlı, endüstriler arası know-how'a ve birçok uygulamada uzun yılların deneyimine sahip olan tek kaplin üreticisiyiz. Bizle çalıştığınızda, uzmanlık, kalite ve özellikle yüksek seviyelerde tuttuğumuz standartlar, bir kaplini sizin gereksinimleriniz için doğru bir çözüm haline getirir.

FLENDER kaplinleri ile size maksimum esneklik sunuyoruz. Çok çeşitli türleri ve boyutlarıyla bu kaplinler, patlama potansiyelli ortamlar dahil olmak üzere her zaman sizin için doğru seçenek olacaktır.

Doğru kaplin güvenilirdir, çünkü yüksek kaliteli materyaller kullanılarak dikkatli bir şekilde üretilir. Doğru kaplin kullanışlıdır, çünkü binlerce farklı durumda kendini kanıtlamıştır ve yıllar süren bir geliştirme süreci temelinde, standart bir parça olarak üretilir. Hepsinden önemlisi, doğru kaplin size güvenlik ve emniyet sağlar - aktarma organlarınız, üretim süreciniz ve kendi gönül rahatlığınız için.

**Kaplin standartlarımızın size sundukları:**

- Yüksek güvenilirlik
- Yüksek esneklik
- Dünyanın her yerinde hızlı ulaşılabilirlik
- Yüksek güvenlik ve emniyet
- Optimum fiyat-performans oranı

# Kaplinler



N-EUPEX A Serisi

Gövde Tipi	Sipariş No	Birim Fiyatı Euro/Adet
<b>FLENDER N-EUPEX A Serisi (Üç Parçalı) Elastik Kaplin</b>		
A 110	2LC0100-4AB11-0AA0	85.-
A 125	2LC0100-5AB11-0AA0	119.-
A 140	2LC0100-6AB11-0AA0	157.-
A 160	2LC0100-7AB11-0AA0	218.-
A 180	2LC0100-8AB11-0AA0	266.-
A 200	2LC0101-0AB11-0AA0	345.-
A 225	2LC0101-1AB11-0AA0	465.-
A 250	2LC0101-2AB11-0AA0	561.-
A 280	2LC0101-3AB11-0AA0	688.-
A 315	2LC0101-4AB11-0AA0	939.-
A 350	2LC0101-5AB11-0AA0	1.305.-
A 400	2LC0101-6AB11-0AA0	1.701.-
A 440	2LC0101-7AB11-0AA0	2.111.-
A 480	2LC0101-8AB11-0AA0	2.647.-
A 520	2LC0102-0AB11-0AA0	3.336.-
A 560	2LC0102-1AB11-0AA0	4.362.-
A 610	2LC0102-2AB11-0AA0	4.925.-
A 660	2LC0102-3AB11-0AA0	5.796.-
A 710	2LC0102-4AB11-0AA0	6.977.-

- A 315 ve A 520 dahil olmak üzere, arada kalan tüm kaplinlerin küçük göbek çapları için sipariş numaraları yazılmıştır.
- Büyük göbek çapları için sipariş numaraları farklıdır.
- A 315 ve daha büyük kaplin seçimlerinde kaplinin delik çapına göre büyük veya küçük olduğu mutlaka belirtilmelidir.
- Kaplin delik işçiliği fiyatlara dahil değildir.



N-EUPEX B Serisi

<b>FLENDER N-EUPEX B Serisi Elastik Kaplin</b>		
B 58	2LC0100-0AA11-0AA0	30.-
B 68	2LC0100-1AA11-0AA0	32.-
B 80	2LC0100-2AA11-0AA0	37.-
B 95	2LC0100-3AA11-0AA0	46.-
B 110	2LC0100-4AA11-0AA0	74.-
B 125	2LC0100-5AA11-0AA0	101.-
B 140	2LC0100-6AA11-0AA0	135.-
B 160	2LC0100-7AA11-0AA0	179.-
B 180	2LC0100-8AA11-0AA0	225.-
B 200	2LC0101-0AA11-0AA0	291.-
B 225	2LC0101-1AA11-0AA0	346.-
B 250	2LC0101-2AA11-0AA0	427.-
B 280	2LC0101-3AA11-0AA0	505.-

- Kaplin delik işçiliği fiyatlara dahil değildir.

# Kaplinler

Gövde Tipi	S <sub>3</sub> (mm)	Sipariş No	Birim Fiyatı Euro/Adet
<b>FLENDER N-EUPEX H Serisi (Ara Parçalı) Elastik Kaplin</b>			
H 80	100	2LC0100-2AG11-0AA0	160.-
H 80	140	2LC0100-2AG11-0AB0	178.-
H 95	100	2LC0100-3AG11-0AA0	193.-
H 95	140	2LC0100-3AG11-0AB0	218.-
H 110	100	2LC0100-4AG11-0AA0	212.-
H 110	140	2LC0100-4AG11-0AB0	245.-
H 110	180	2LC0100-4AG11-0ACO	278.-
H 125	100	2LC0100-5AG11-0AA0	245.-
H 125	140	2LC0100-5AG11-0AB0	296.-
H 125	180	2LC0100-5AG11-0ACO	329.-
H 125	200	2LC0100-5AG11-0ADO	348.-
H 125	250	2LC0100-5AG11-0AEO	415.-
H 140	100	2LC0100-6AG11-0AA0	332.-
H 140	140	2LC0100-6AG11-0AB0	387.-
H 140	180	2LC0100-6AG11-0ACO	461.-
H 140	200	2LC0100-6AG11-0ADO	496.-
H 140	250	2LC0100-6AG11-0AEO	582.-
H 160	100	2LC0100-7AG11-0AA0	436.-
H 160	140	2LC0100-7AG11-0AB0	484.-
H 160	180	2LC0100-7AG11-0ACO	573.-
H 160	200	2LC0100-7AG11-0ADO	597.-
H 160	250	2LC0100-7AG11-0AEO	678.-
H 180	140	2LC0100-8AG11-0AB0	586.-
H 180	180	2LC0100-8AG11-0ACO	685.-
H 180	200	2LC0100-8AG11-0ADO	732.-
H 180	250	2LC0100-8AG11-0AEO	849.-
H 200	140	2LC0101-0AG11-0AB0	704.-
H 200	180	2LC0101-0AG11-0ACO	815.-
H 200	200	2LC0101-0AG11-0ADO	865.-
H 200	250	2LC0101-0AG11-0AEO	1.015.-
H 225	140	2LC0101-1AG11-0AB0	968.-
H 225	180	2LC0101-1AG11-0ACO	1.082.-
H 225	200	2LC0101-1AG11-0ADO	1.131.-
H 225	250	2LC0101-1AG11-0AEO	1.256.-
H 250	180	2LC0101-1AG11-0ACO	1.496.-
H 250	200	2LC0101-1AG11-0ADO	1.572.-
H 250	250	2LC0101-1AG11-0AEO	1.709.-



N-EUPEX H Serisi

- Kaplin delik işçiliği fiyatlara dahil değildir.
- S<sub>3</sub>: Ara parça uzunluğu
- Siparişte ara parça uzunluğu mutlaka bildirilmelidir.

# Kaplinler

Gövde Tipi	Sipariş No	Birim Fiyatı Euro/Adet
<b>FLENDER N-EUPEX H-Serisi Elastik Kaplin - Parça 1</b>		
H 80	2LC0100-2XA10-0AA0	25.-
H 95	2LC0100-3XA10-0AA0	31.-
H 110	2LC0100-4XA10-0AA0	42.-
H 125	2LC0100-5XA10-0AA0	58.-
H 140	2LC0100-6XA10-0AA0	79.-
H 160	2LC0100-7XA10-0AA0	105.-
H 180	2LC0100-8XA10-0AA0	137.-
H 200	2LC0101-0XA10-0AA0	173.-
H 225	2LC0101-1XA10-0AA0	213.-
H 250	2LC0101-2XA10-0AA0	260.-

Gövde Tipi	Sipariş No	Birim Fiyatı Euro/Adet
<b>FLENDER N-EUPEX H-Serisi Elastik Kaplin - Parça 5</b>		
H 80	2LC0100-2XE10-0AA0	39.-
H 95	2LC0100-3XE10-0AA0	47.-
H 110 NL 50	2LC0100-4XE10-0AA0	52.-
H 110 NL 55	2LC0100-4XE10-0AB0	52.-
H 125 NL 50	2LC0100-5XE10-0AA0	62.-
H 125 NL 60	2LC0100-5XE10-0AB0	62.-
H 125 NL 70	2LC0100-5XE10-0AC0	62.-
H 125 NL 80	2LC0100-5XE10-0AD0	62.-
H 140 NL 65	2LC0100-6XE10-0AA0	86.-
H 140 NL 80	2LC0100-6XE10-0AB0	86.-
H 160 NL 70	2LC0100-7XE10-0AA0	133.-
H 160 NL 80	2LC0100-7XE10-0AB0	133.-
H 180	2LC0100-8XE10-0AA0	156.-
H 200	2LC0101-0XE10-0AA0	195.-
H 225	2LC0101-1XE10-0AA0	343.-
H 250	2LC0101-2XE10-0AA0	503.-



N-EUPEX H Serisi

Gövde Tipi	Sipariş No	Birim Fiyatı Euro/Adet
<b>FLENDER N-EUPEX H-Serisi Elastik Kaplin - Parça 7</b>		
H 80	2LC0100-2XG00-0AA0	31.-
H 95	2LC0100-3XG00-0AA0	37.-
H 110	2LC0100-4XG00-0AA0	40.-
H 125	2LC0100-5XG00-0AA0	46.-
H 140	2LC0100-6XG00-0AA0	62.-
H 160	2LC0100-7XG00-0AA0	82.-
H 180	2LC0100-8XG00-0AA0	101.-
H 200	2LC0101-0XG00-0AA0	118.-
H 225	2LC0101-1XG00-0AA0	163.-
H 250	2LC0101-2XG00-0AA0	228.-

# Kaplinler

Gövde Tipi	S <sub>3</sub> (mm)	Sipariş No	Birim Fiyatı Euro/Adet
<b>FLENDER N-EUPEX H-Serisi Elastik Kaplin - Parça 6</b>			
H 80	100	2LC0100-2XF00-0AA0	75.-
H 80	140	2LC0100-2XF00-0AB0	95.-
H 95	100	2LC0100-3XF00-0AA0	91.-
H 95	140	2LC0100-3XF00-0AB0	117.-
H 110	100	2LC0100-4XF00-0AA0	92.-
H 110	140	2LC0100-4XF00-0AB0	127.-
H 110	180	2LC0100-4XF00-0AC0	163.-
H 125	100	2LC0100-5XF00-0AA0	96.-
H 125	140	2LC0100-5XF00-0AB0	150.-
H 125	180	2LC0100-5XF00-0AC0	185.-
H 125	200	2LC0100-5XF00-0AD0	206.-
H 125	250	2LC0100-5XF00-0AE0	277.-
H 140	100	2LC0100-6XF00-0AA0	127.-
H 140	140	2LC0100-6XF00-0AB0	185.-
H 140	180	2LC0100-6XF00-0AC0	264.-
H 140	200	2LC0100-6XF00-0AD0	301.-
H 140	250	2LC0100-6XF00-0AE0	392.-
H 160	100	2LC0100-7XF00-0AA0	145.-
H 160	140	2LC0100-7XF00-0AB0	195.-
H 160	180	2LC0100-7XF00-0AC0	290.-
H 160	200	2LC0100-7XF00-0AD0	316.-
H 160	250	2LC0100-7XF00-0AE0	402.-
H 180	140	2LC0100-8XF00-0AB0	230.-
H 180	180	2LC0100-8XF00-0AC0	336.-
H 180	200	2LC0100-8XF00-0AD0	385.-
H 180	250	2LC0100-8XF00-0AE0	509.-
H 200	140	2LC0101-0XF00-0AB0	264.-
H 200	180	2LC0101-0XF00-0AC0	382.-
H 200	200	2LC0101-0XF00-0AD0	435.-
H 200	250	2LC0101-0XF00-0AE0	594.-
H 225	140	2LC0101-1XF00-0AB0	312.-
H 225	180	2LC0101-1XF00-0AC0	433.-
H 225	200	2LC0101-1XF00-0AD0	485.-
H 225	250	2LC0101-1XF00-0AE0	618.-
H 250	180	2LC0101-2XF00-0AC0	601.-
H 250	200	2LC0101-2XF00-0AD0	682.-
H 250	250	2LC0101-2XF00-0AE0	827.-



N-EUPEX H Serisi  
Parça 6

- Kaplin delik işçiliği fiyatlara dahil değildir.

# Kaplinler

Gövde Tipi	Sipariş No	1 Set	Birim Fiyatı Euro/Set
<b>FLENDER N-EUPEX Serisi Elastik Kaplin Lastiği</b>			
58	2LC0100-0WA00-0AA0	4	5.-
68	2LC0100-1WA00-0AA0	5	6.-
80	2LC0100-2WA00-0AA0	6	9.-
95	2LC0100-3WA00-0AA0	6	10.-
110	2LC0100-4WA00-0AA0	6	10.-
125	2LC0100-5WA00-0AA0	6	11.-
140	2LC0100-6WA00-0AA0	6	14.-
160	2LC0100-7WA00-0AA0	7	19.-
180	2LC0100-8WA00-0AA0	8	25.-
200	2LC0101-0WA00-0AA0	8	27.-
225	2LC0101-1WA00-0AA0	8	39.-
250	2LC0101-2WA00-0AA0	8	51.-
280	2LC0101-3WA00-0AA0	8	70.-
315	2LC0101-4WA00-0AA0	9	92.-
350	2LC0101-5WA00-0AA0	9	106.-
400	2LC0101-6WA00-0AA0	10	150.-
440	2LC0101-7WA00-0AA0	10	173.-
480	2LC0101-8WA00-0AA0	10	217.-
520	2LC0102-0WA00-0AA0	10	278.-
560	2LC0102-1WA00-0AA0	10	394.-
610	2LC0102-2WA00-0AA0	10	469.-
660	2LC0102-3WA00-0AA0	10	635.-
710	2LC0102-4WA00-0AA0	10	888.-



N-EUPEX Serisi  
Kaplin Lastiği

• Set fiyatları verilmiştir. • Bir set içerisinde bulunan ürün sayısı 3. sütunda belirtilmiştir.

<b>FLENDER N-EUPEX DS Serisi Elastik Kaplin Lastiği</b>			
66	2LC0110-0WA00-0AA0	4	10.-
76	2LC0110-1WA00-0AA0	5	12.-
88	2LC0110-2WA00-0AA0	6	15.-
103	2LC0110-3WA00-0AA0	6	17.-
118	2LC0110-4WA00-0AA0	6	20.-
135	2LC0110-5WA00-0AA0	6	27.-
152	2LC0110-6WA00-0AA0	6	36.-
172	2LC0110-7WA00-0AA0	7	45.-
194	2LC0110-8WA00-0AA0	8	57.-
218	2LC0111-0WA00-0AA0	8	67.-
245	2LC0111-1WA00-0AA0	8	95.-
272	2LC0111-2WA00-0AA0	8	180.-
305	2LC0111-3WA00-0AA0	8	204.-
340	2LC0111-4WA00-0AA0	9	293.-
380	2LC0111-5WA00-0AA0	9	320.-
430	2LC0111-6WA00-0AA0	10	422.-
472	2LC0111-7WA00-0AA0	10	485.-
514	2LC0111-8WA00-0AA0	10	564.-
556	2LC0112-0WA00-0AA0	10	628.-

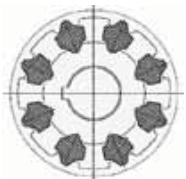

N-EUPEX DS Serisi  
Kaplin Lastiği

• Set fiyatları verilmiştir. • Bir set içerisinde bulunan ürün sayısı 3. sütunda belirtilmiştir.

# Kaplinler

Gövde Tipi	Sipariş No	Birim Fiyatı Euro/Adet
<b>FLENDER BIPEX BWN Serisi Elastik Kaplin</b>		
43	2LC0120-0AA22-0AA0	17.-
53	2LC0120-1AA22-0AA0	20.-
62	2LC0120-2AA22-0AA0	24.-
72	2LC0120-3AA22-0AA0	36.-
84	2LC0120-4AA22-0AA0	49.-
97	2LC0120-5AA22-0AA0	65.-
112	2LC0120-6AA22-0AA0	86.-
127	2LC0120-7AA22-0AA0	108.-
142	2LC0120-8AA22-0AA0	132.-
162	2LC0121-0AA22-0AA0	180.-
182	2LC0121-1AA22-0AA0	214.-
202	2LC0121-2AA22-0AA0	256.-
227	2LC0121-3AA22-0AA0	303.-

• Kaplin delik işçiliği fiyatlara dahil değildir.

<b>FLENDER BIPEX BWN Serisi Elastik Kaplin Lastiği</b>		
43	2LC0120-0WA00-0AA0	5.-
53	2LC0120-1WA00-0AA0	5.-
62	2LC0120-2WA00-0AA0	5.-
72	2LC0120-3WA00-0AA0	6.-
84	2LC0120-4WA00-0AA0	7.-
97	2LC0120-5WA00-0AA0	8.-
112	2LC0120-6WA00-0AA0	11.-
127	2LC0120-7WA00-0AA0	15.-
142	2LC0120-8WA00-0AA0	22.-
162	2LC0121-0WA00-0AA0	34.-
182	2LC0121-1WA00-0AA0	51.-
202	2LC0121-2WA00-0AA0	81.-
227	2LC0121-3WA00-0AA0	122.-

<b>FLENDER RUPEX RWN Serisi Elastik Kaplin</b>		
105	2LC0130-1AA11-0AA0	198.-
125	2LC0130-2AA11-0AA0	274.-
144	2LC0130-3AA11-0AA0	316.-
162	2LC0130-4AA11-0AA0	454.-
178	2LC0130-5AA11-0AA0	554.-
198	2LC0130-6AA11-0AA0	643.-
228	2LC0130-7AA11-0AA0	938.-
252	2LC0130-8AA11-0AA0	1.158.-
285	2LC0131-0AA11-0AA0	1.489.-
320	2LC0131-1AA11-0AA0	1.860.-
360	2LC0131-2AA11-0AA0	2.395.-
400	2LC0131-3AA11-0AA0	3.011.-
450	2LC0131-4AA11-0AA0	3.965.-
500	2LC0131-5AA11-0AA0	5.003.-
560	2LC0131-6AA11-0AA0	6.134.-
630	2LC0131-7AA11-0AA0	7.015.-
710	2LC0131-8AA11-0AA0	10.336.-

• 560, 630 ve 710 kaplinlerinin küçük göbek çapları için sipariş numaraları yazılmıştır.  
• Büyük göbek çapları için sipariş numaraları farklıdır. • Kaplin delik işçiliği fiyatlara dahil değildir.



BIPEX BWN Serisi



RUPEX RWN Serisi

# Kaplinler

Gövde Tipi	Sipariş No	1 Set	Birim Fiyatı Euro/Set
<b>FLENDER RUPEX Serisi Elastik Kaplin Lastiği</b>			
105	2LC0130-1WA00-0AA0	8	42.-
125	2LC0130-2WA00-0AA0	8	56.-
144	2LC0130-3WA00-0AA0	10	70.-
162	2LC0130-4WA00-0AA0	9	86.-
178	2LC0130-5WA00-0AA0	10	96.-
198	2LC0130-6WA00-0AA0	12	115.-
228	2LC0130-7WA00-0AA0	11	158.-
252	2LC0130-8WA00-0AA0	12	172.-
285	2LC0131-0WA00-0AA0	11	254.-
320	2LC0131-1WA00-0AA0	12	277.-
360	2LC0131-2WA00-0AA0	10	357.-
400	2LC0131-3WA00-0AA0	14	499.-
450	2LC0131-4WA00-0AA0	12	1.059.-
500	2LC0131-5WA00-0AA0	14	1.235.-
560	2LC0131-6WA00-0AA0	12	1.869.-
630	2LC0131-7WA00-0AA0	14	2.180.-
710	2LC0131-8WA00-0AA0	14	3.001.-



- Set fiyatları verilmiştir.
- Bir set içerisindeki ürün adedi 3. sütunda belirtilmiştir.

<b>FLENDER RUPEX Serisi Cıvata Ve Somun</b>			
105	2LC0130-1WB00-0AA0	8	86.-
125	2LC0130-2WB00-0AA0	8	108.-
144	2LC0130-3WB00-0AA0	10	135.-
162	2LC0130-4WB00-0AA0	9	141.-
178	2LC0130-5WB00-0AA0	10	156.-
198	2LC0130-6WB00-0AA0	12	187.-
228	2LC0130-7WB00-0AA0	11	223.-
252	2LC0130-8WB00-0AA0	12	243.-
285	2LC0131-0WB00-0AA0	11	316.-
320	2LC0131-1WB00-0AA0	12	344.-
360	2LC0131-2WB00-0AA0	10	442.-
400	2LC0131-3WB00-0AA0	14	618.-
450	2LC0131-4WB00-0AA0	12	1.002.-
500	2LC0131-5WB00-0AA0	14	1.169.-
560	2LC0131-6WB00-0AA0	12	1.509.-
630	2LC0131-7WB00-0AA0	14	1.760.-
710	2LC0131-8WB00-0AA0	14	2.915.-



- Set fiyatları verilmiştir.
- Bir set içerisindeki ürün adedi 3. sütunda belirtilmiştir.

# Kaplinler

Gövde Tipi	Sipariş No	Birim Fiyatı Euro/Adet
<b>FLENDER ZAPEX-ZNN Serisi Dişli Kaplin</b>		
83	2LC0330-0AA11-0AA0	346.-
107	2LC0330-1AA11-0AA0	383.-
130	2LC0330-2AA11-0AA0	416.-
156	2LC0330-3AA11-0AA0	501.-
181	2LC0330-4AA11-0AA0	613.-
211	2LC0330-5AA11-0AA0	853.-
250	2LC0330-6AA11-0AA0	1.306.-
274	2LC0330-7AA11-0AA0	1.739.-
307	2LC0330-8AA11-0AA0	2.236.-
333	2LC0331-0AA11-0AA0	2.802.-
364	2LC0331-1AA11-0AA0	3.416.-
424	2LC0331-2AA11-0AA0	4.566.-

Yeni



ZAPEX-ZNN Serisi

• Kaplin delik işçiliği fiyatlara dahil değildir.

<b>FLENDER ZAPEX-ZIN Serisi Dişli Kaplin</b>		
1	2LC0310-0AA11-0AA0	361.-
1.5	2LC0310-1AA11-0AA0	400.-
2	2LC0310-2AA11-0AA0	434.-
2.5	2LC0310-3AA11-0AA0	524.-
3	2LC0310-4AA11-0AA0	640.-
3.5	2LC0310-5AA11-0AA0	891.-
4	2LC0310-6AA11-0AA0	1.293.-
4.5	2LC0310-7AA11-0AA0	1.720.-
5	2LC0310-8AA11-0AA0	2.211.-
5.5	2LC0311-0AA11-0AA0	2.772.-
6	2LC0311-1AA11-0AA0	3.374.-
7	2LC0311-2AA11-0AA0	4.512.-



ZAPEX-ZIN Serisi

• Kaplin delik işçiliği fiyatlara dahil değildir.

<b>FLENDER ZAPEX-ZIN Serisi Dişli Kaplin O-Ring</b>		
1	2LC0310-0EX11-0AA0	5.-
1.5	2LC0310-1EX11-0AA0	5.-
2	2LC0310-2EX11-0AA0	5.-
2.5	2LC0310-3EX11-0AA0	6.-
3	2LC0310-4EX11-0AA0	6.-
3.5	2LC0310-5EX11-0AA0	7.-
4	2LC0310-6EX11-0AA0	11.-
4.5	2LC0310-7EX11-0AA0	12.-
5	2LC0310-8EX11-0AA0	14.-
5.5	2LC0311-0EX11-0AA0	19.-
6	2LC0311-1EX11-0AA0	28.-
7	2LC0311-2EX11-0AA0	34.-

# Kaplinler



ARPEX Kaplin Lameli

Gövde Tipi	Sipariş No	Birim Fiyatı Euro/Set
<b>FLENDER ARPEX ARS-6 Serisi Kaplin Lameli (Set)</b>		
78	2LC0470-0NQ00-0AA0	62.-
105	2LC0470-1NQ00-0AA0	77.-
125	2LC0470-2NQ00-0AA0	99.-
140	2LC0470-3NQ00-0AA0	116.-
165	2LC0470-4NQ00-0AA0	146.-
175	2LC0470-5NQ00-0AA0	172.-
195	2LC0470-6NQ00-0AA0	218.-
210	2LC0470-7NQ00-0AA0	272.-
240	2LC0470-8NQ00-0AA0	371.-
255	2LC0471-0NQ00-0AA0	431.-
280	2LC0471-1NQ00-0AA0	558.-
305	2LC0471-2NQ00-0AA0	677.-
335	2LC0471-3NQ00-0AA0	875.-
372	2LC0471-4NQ00-0AA0	1.142.-
407	2LC0471-5NQ00-0AA0	1.410.-
442	2LC0471-6NQ00-0AA0	1.737.-
487	2LC0471-7NQ00-0AA0	2.198.-
522	2LC0471-8NQ00-0AA0	2.610.-
572	2LC0472-0NQ00-0AA0	3.325.-
602	2LC0472-1NQ00-0AA0	3.761.-

<b>FLENDER ARPEX K 430 Serisi Kaplin Lameli (Set)</b>		
80	2LC0550-0FV00-0AA0	106.-
92	2LC0550-1FV00-0AA0	111.-
102	2LC0550-2FV00-0AA0	126.-
128	2LC0550-3FV00-0AA0	155.-
145	2LC0550-4FV00-0AA0	175.-
168	2LC0550-5FV00-0AA0	208.-
180	2LC0550-6FV00-0AA0	256.-
200	2LC0550-7FV00-0AA0	342.-
205	2LC0550-8FV00-0AA0	410.-
215	2LC0551-0FV00-0AA0	460.-
235	2LC0551-1FV00-0AA0	542.-
250	2LC0551-2FV00-0AA0	606.-
270	2LC0551-3FV00-0AA0	664.-
300	2LC0551-4FV00-0AA0	801.-
320	2LC0551-5FV00-0AA0	1.004.-
350	2LC0551-6FV00-0AA0	1.229.-
370	2LC0551-7FV00-0AA0	1.366.-
400	2LC0551-8FV00-0AA0	1.659.-
440	2LC0552-0FV00-0AA0	2.116.-

- 1 set; 1 adet lamel grubu, somun ve civatadan oluşmaktadır

# Kaplinler

Gövde Tipi	Sipariş No*	Birim Fiyatı Euro/Adet
<b>FLENDER FLUDEX FAD Serisi Hidrolik Kaplin</b>		
222	2LC0900-0AA91-0AA0	2.213.-
297	2LC0900-1AA91-0AA0	2.748.-
342	2LC0900-2AA91-0AA0	3.387.-
395	2LC0900-3AA91-0AA0	4.201.-
450	2LC0900-4AA91-0AA0	5.264.-
516	2LC0900-5AA91-0AA0	7.339.-
590	2LC0900-6AA91-0AA0	10.668.-



FLUDEX FAD Serisi

- Motor tarafındaki göbek işlenmiştir.
- Kaplinin motor tarafındaki göbek delik çapı bildirilmelidir.
- Kaplinler yağsız olarak teslim edilir.

Kaplin Giriş Çapı (mm)	19	20	22	24	25	28	30	32	35	38	40	42	
Sipariş Numarası Uzantısı	LOL	LOM	LON	LOP	LOQ	LOR	LOS	LOT	LOU	LOV	LOW	LOX	
Kaplin Giriş Çapı (mm)	45	48	50	55	60	65	70	75	80	85	90	95	100
Sipariş Numarası Uzantısı	L1A	L1B	L1C	L1D	L1E	L1F	L1G	L1H	L1J	L1K	L1L	L1M	L1N

\* Sipariş numarası uzantıları yukarıdaki tablo baz alınarak yapılmalıdır.

<b>FLENDER Hidrolik Kaplin Emniyet Tapası</b>		
FLUDEX TAPA 222 (140°C)	FFA:00000 1194897	15.-
FLUDEX TAPA 222 (160°C)	FFA:00000 1194898	15.-
FLUDEX TAPA 297 (140°C)	FFA:00000 1250339	25.-
FLUDEX TAPA 297 (160°C)	FFA:00000 1250380	25.-
FLUDEX TAPA 342 (140°C)	FFA:00000 1250339	25.-
FLUDEX TAPA 342 (160°C)	FFA:00000 1250380	25.-
FLUDEX TAPA 395 (140°C)	FFA:00000 1250339	25.-
FLUDEX TAPA 395 (160°C)	FFA:00000 1250380	25.-
FLUDEX TAPA 450 (140°C)	FFA:00000 1250339	25.-
FLUDEX TAPA 450 (160°C)	FFA:00000 1250380	25.-
FLUDEX TAPA 516 (140°C)	FFA:00000 1250339	25.-
FLUDEX TAPA 516 (160°C)	FFA:00000 1250380	25.-
FLUDEX TAPA 590 (140°C)	FFA:00000 1250339	25.-
FLUDEX TAPA 590 (160°C)	FFA:00000 1250380	25.-

SIEMENS



[siemens.com/sinamics-apps](https://www.siemens.com/sinamics-apps)

# SINAMICS SELECTOR UYGULAMASI

Hızlı ve Doğru Ürün Seçimi için Cebinizdeki Yardımcınız

Siemens tarafından geliştirilen SINAMICS SELECTOR uygulaması ile 0,12kW dan 400kW a kadar SINAMICS serisi sürücüleri kolayca seçebilirsiniz.

SINAMICS V20, SINAMICS G120C, SINAMICS G120P veya SINAMICS G120 ailelerinin sipariş kodlarına uygulama üzerinden ulaşabilirsiniz.

Türkçe dahil 10 Farklı dil desteği bulunan uygulamayı ücretsiz olarak akıllı telefonunuza indirebilirsiniz

Detaylı bilgi için 444 0 747 nolu telefondan bize ulaşabilirsiniz.



# MICROMASTER - Hız Kontrol Cihazları

Giriş / Çıkış	Sipariş No	Normal Şartlarda Kullanım		Ağır Şartlarda Kullanım		YxGxD* Boyutlar	Birim Fiyatı Euro/Adet
		Güç (kW)	Nominal Çıkış Akımı (A)	Güç (kW)	Nominal Çıkış Akımı (A)		

## MICROMASTER 440 - Vektör Performanslı AC Motor Hız Kontrol Cihazları - CE Direktiflerine Tam Uyumlu

1-3 Faz 230 V / 3 Faz 230 V	1 Faz 230V	Sipariş No						Birim Fiyatı Euro/Adet
		Güç (kW)	Nominal Çıkış Akımı (A)	Güç (kW)	Nominal Çıkış Akımı (A)	YxGxD* Boyutlar		
		6SE6440-2UC11-2AA1	0.12	0.9	0.12	0.9	173 x 73 x 149	356.-
		6SE6440-2UC12-5AA1	0.25	1.7	0.25	1.7	173 x 73 x 149	370.-
		6SE6440-2UC13-7AA1	0.37	2.3	0.37	2.3	173 x 73 x 149	404.-
		6SE6440-2UC15-5AA1	0.55	3	0.55	3	173 x 73 x 149	435.-
		6SE6440-2UC17-5AA1	0.75	3.9	0.75	3.9	173 x 73 x 149	459.-
		6SE6440-2UC21-1BA1	1.1	5.5	1.1	5.5	202 x 149 x 172	527.-
		6SE6440-2UC21-5BA1	1.5	7.4	1.5	7.4	202 x 149 x 172	603.-
		6SE6440-2UC22-2BA1	2.2	10.4	2.2	10.4	202 x 149 x 172	709.-
		6SE6440-2UD13-7AA1	0.37	1.3	0.37	1.3	173 x 73 x 149	709.-
		6SE6440-2UD15-5AA1	0.55	1.7	0.55	1.7	173 x 73 x 149	740.-
		6SE6440-2UD17-5AA1	0.75	2.2	0.75	2.2	173 x 73 x 149	767.-
		6SE6440-2UD21-1AA1	1.1	3.1	1.1	3.1	173 x 73 x 149	816.-
		6SE6440-2UD21-5AA1	1.5	4.1	1.5	4.1	173 x 73 x 149	919.-
		6SE6440-2UD22-2BA1	2.2	5.9	2.2	5.9	202 x 149 x 172	1.063.-
		6SE6440-2UD23-0BA1	3	7.7	3	7.7	202 x 149 x 172	1.197.-
		6SE6440-2UD24-0BA1	4	10.2	4	10.2	202 x 149 x 172	1.346.-
		6SE6440-2UD25-5CA1	7.5	19	5.5	13.2	245 x 185 x 195	1.644.-
		6SE6440-2UD27-5CA1	11	26	7.5	18.4	245 x 185 x 195	2.025.-
		6SE6440-2UD31-1CA1	15	32	11	26	245 x 185 x 195	2.603.-
		6SE6440-2UD31-5DA1	18.5	38	15	32	520 x 275 x 245	3.289.-
		6SE6440-2UD31-8DA1	22	45	18.5	38	520 x 275 x 245	3.776.-
		6SE6440-2UD32-2DA1	30	62	22	45	520 x 275 x 245	4.385.-
		6SE6440-2UD33-0EA1	37	75	30	62	650 x 275 x 245	5.634.-
		6SE6440-2UD33-7EA1	45	90	37	75	650 x 275 x 245	6.517.-
		6SE6440-2UD34-5FA1	55	110	45	90	850 x 350 x 320	7.522.-
		6SE6440-2UD35-5FA1	75	145	55	110	850 x 350 x 320	8.542.-
		6SE6440-2UD37-5FA1	90	178	75	145	850 x 350 x 320	10.065.-
		6SE6440-2UD38-8FA1	110	205	90	178	1400 x 326 x 356	12.014.-
		6SE6440-2UD41-1FA1	132	250	110	205	1400 x 326 x 356	13.886.-
		6SE6440-2UD41-3GA1	160	302	132	250	1533 x 326 x 545	18.015.-
		6SE6440-2UD41-6GA1	200	370	160	302	1533 x 326 x 545	20.289.-
		6SE6440-2UD42-0GA1	250	477	200	370	1533 x 326 x 545	23.612.-



Micromaster 440



Micromaster 440

Sipariş No	Açıklama	Birim Fiyatı Euro/Adet
------------	----------	------------------------

### MICROMASTER Aksesuarları

6SE6400-0BP00-0AA1	Temel Operatör Paneli (BOP), Micromaster 420/440 için	54.-
6SE6400-0BE00-0AA1	Temel Operatör Paneli (BOP-2), Micromaster 430 için	54.-
6SE6400-0AP00-0AA1	Geliştirilmiş Operatör Paneli (AOP), Micromaster 420/440 için	210.-
6SE6400-1PB00-0AA0	PROFIBUS Modülü	188.-
6SE6400-1PC00-0AA0	PC - Inverter Bağlantı Kiti	52.-
6SE6400-0PM00-0AA0	BOP/AOP Kapı Montaj Kiti	145.-
6SE6400-0EN00-0AA0	Enkoder Modülü, Micromaster 440 için	234.-

**Uygulama Alanları:** Fan, pompa, konveyör, kompresör, mikser, ekstruder, asansör, vinç, kırıcı ve genel uygulamalar.

\* Bütün boyutlandırmalar mm birimindedir.

**Uyarı:** 1. Operatör panelleri opsiyoneldir. Parametre girişi yapmak için operatör panel kullanılmalıdır.

2. Micromaster 440'lar 0.2 kW...90 kW (normal şartlarda kullanım) arası güçlerde fren kıyıcı modülü dahili olarak bulunmaktadır.

### Aşırı Yük Kapasitesi;





Normal şartlarda kullanım: Maksimum 40°C / 50°C ortam sıcaklığında, her 5 dk'da / 3s %140 In ve 1dk. %110 In

Ağır şartlarda kullanım: Maksimum 50°C ortam sıcaklığında, her 5dk'da / 3s %200 In ve 1 dk. %150 In

Detaylı bilgiler için [hareketkontrol.tr@siemens.com](mailto:hareketkontrol.tr@siemens.com) adresinden bize ulaşabilirsiniz.

Tüm teknik sorularınız için **444 0 747** teknik destek hattımızı arayabilirsiniz.

# Uygulama Alanına Göre Sinamics Ailesi Seçim Tablosu

Performans(*)	Sürekli Hareket			Kesintili Hareket		
	Temel	Orta	Yüksek	Temel	Orta	Yüksek
Uygulama alanı		Santrifüj pompalar, Fanlar ve Kompresörler	Eksantrik Vidalı Pompa	Hidrolik servo pompalar Dozaj pompaları	Yüksek basınçlı pompalar Hidrolik pompalar	Yüksek
Taşıma ve hareket sistemleri		Taşıma bandı Makaralı konveyör Zincirli konveyör	Asansör Konteyner vinci Ocak vinci Test standları	Konveyör Depolama sistemleri	Depolama sistemleri Robot uygulamaları Taşıma sistemleri Döner tabla Pozisyonlama	Orta
		V20, G110, G120C	S 120	S110	Konveyör Depolama sistemleri Pozisyonlama	
Proses		Değirmen Mikser Yoğurma makinesi Kırıcı Santrifüj Vibrasyon	Ekstrüder Sarıcı/çözücü Master/slave uygulamaları Mekanik pres Baskı makineleri	Paketleme makinesi Tek eksen hareket kontrol örn. • Pozisyonlama • Travers blok	Servo pres Çok eksen makine kontrol örn. • Çok eksen pozisyonlama • Senkronizasyon • Interpolasyon	Orta
		V20, G120C	S 120	S110	S120	
Takım tezgahları		İş mili için; • Torna • Freze • Delme	İş mili için; • Torna • Freze • Delme • Taşlama	Eksen kontrol için; • Torna • Freze • Delme	Eksen kontrol için; • Torna • Freze • Delme • Lazer kesme • Taflama • Oyma / delme	Yüksek
		S110	S 120	S110	S120	

(\*) Performans değerlendirilmesinde; tork hassasiyeti / hız hassasiyeti / pozisyonlama hassasiyeti / eksen koordinasyonu / fonksiyon özellikleri dikkate alınmıştır.

SIEMENS



# Kontrol sizde olsun!

SINAMICS V20

[www.siemens.com.tr/sinamicsV20](http://www.siemens.com.tr/sinamicsV20)

Sinamics V20 serisi, basit kullanım ve uygun fiyat avantajı ile Siemens hız kontrol ailesinin en yeni üyesidir. Hızlı devreye alma, zor çevresel koşullara tam dayanıklılık ve maliyet avantajı, Sinamics V20'yi tanımlayan anahtar kelimelerdir.

Sinamics V20 serisi, kompakt dizaynının yanısıra sahip olduğu opsiyonlarla (harici temel operatör paneli, parametre yükleyici, hafıza kartı, frenleme direnci gibi) genel uygulama ihtiyaçlarına tam olarak cevap verebilmektedir.

Endüstri'de yer alan fan, pompa, kompresör ve konveyörler, Sinamics V20 hız kontrol cihazının temel uygulama alanlarıdır.

Sinamics V20, beş farklı boyutu ile 0.12 kW'tan 30kW'a kadar geniş bir güç aralığına sahiptir.

## SINAMICS V20 : Kolay seçim

- Kolay montaj
- Kolay kullanım
- Kolay tasarruf



# SINAMICS V20 - Hız Kontrol Cihazları



Giriş / Çıkış	Sipariş No	Nominal Güç (kW)	Nominal Çıkış Akımı (A)	YxGxD* Boyutlar	Birim Fiyatı Euro/Adet
---------------	------------	------------------	-------------------------	-----------------	------------------------

## SINAMICS V20 Hız Kontrol Cihazları

1 Faz 230 V / 3 Faz 230 V	6SL3210-5BB11-2UV0	0.12	0.9	150 x 90 x 145,5	172.-
	6SL3210-5BB12-5UV0	0.25	1.7	150 x 90 x 145,5	184.-
	6SL3210-5BB13-7UV0	0.37	2.3	150 x 90 x 145,5	195.-
	6SL3210-5BB15-5UV0	0.55	3.2	150 x 90 x 145,5	212.-
	6SL3210-5BB17-5UV0	0.75	3.9	150 x 90 x 145,5	229.-
	6SL3210-5BB21-1UV0	1.1	6	160 x 140 x 164,5	258.-
	6SL3210-5BB21-5UV0	1.5	7.8	160 x 140 x 164,5	292.-
	6SL3210-5BB22-2UV0	2.2	11	182 x 184 x 169	355.-
6SL3210-5BB23-0UV0	3	13.6	182 x 184 x 169	412.-	
3 Faz 400 V / 3 Faz 400 V	6SL3210-5BE13-7UV0	0.37	1.3	150 x 90 x 145,5	361.-
	6SL3210-5BE15-5UV0	0.55	1.7	150 x 90 x 145,5	381.-
	6SL3210-5BE17-5UV0	0.75	2.2	150 x 90 x 145,5	393.-
	6SL3210-5BE21-1UV0	1.1	3.1	166 x 90 x 145,5	424.-
	6SL3210-5BE21-5UV0	1.5	4.1	166 x 90 x 145,5	468.-
	6SL3210-5BE22-2UV0	2.2	5.6	166 x 90 x 145,5	542.-
	6SL3210-5BE23-0UV0	3	7.3	160 x 140 x 164,5	617.-
	6SL3210-5BE24-0UV0	4	8.8	160 x 140 x 164,5	692.-
	6SL3210-5BE25-5UV0	5.5	12.5	182 x 184 x 169	848.-
	6SL3210-5BE27-5UV0	7.5	16.5	206,5 x 240 x 172,5	1.073.-
	6SL3210-5BE31-1UV0	11	25	206,5 x 240 x 172,5	1.378.-
	6SL3210-5BE31-5UV0	15	31	206,5 x 240 x 172,5	1.677.-
	6SL3210-5BE31-8UV0	18,5/22	38/45	264,5X243,5X209	2.000.-
	6SL3210-5BE32-2UV0	22/30	45/60	264,5X243,5X209	2.293.-

Sipariş No	Açıklama	Birim Fiyatı Euro/Adet
------------	----------	------------------------

## SINAMICS V20 Aksesuarları

6SL3255-0VE00-0UA0	Parametre Yükleyci	99.-
6SL3255-0VA00-2AA0	Harici Panel ve Hafıza Kartı Ara Yüzü	44.-
6SL3256-0VP00-0VA0	Harici Panel Ara Yüz Kablo, 3m	26.-
6SL3255-0VA00-4BA0	Harici Temel Operatör Paneli (V20 BOP) **	62.-
6SL3254-0AM00-0AA0	Hafıza Kartı (MMC)	64.-
6SL3201-2AD20-8VA0	Frenleme Modülü ( 0,12kW - 5,5kW arası)	156.-

Giriş/Çıkış	Sipariş No	Nominal Güç Aralığı (kW)	Sürekli Frenleme (kW)	Maksimum Frenleme (kW)	Direnç (Ohm)	Birim Fiyatı Euro/Adet
-------------	------------	--------------------------	-----------------------	------------------------	--------------	------------------------

## SINAMICS V20 - Frenleme Dirençleri

1 faz 230V / 3 faz 230V cihazlar için	6SE6400-4BC05-0AA0	0,12 ... 0,75	0.05	1	180	177.-
	6SE6400-4BC11-2BA0	1,1 ... 2,2	0.12	2.4	68	254.-
	6SE6400-4BC12-5CA0	3	0.25	5	39	289.-
3 faz 400V / 3 faz 400V cihazlar için	6SE6400-4BC05-0AA0	0,37 ... 1,5	0.05	1	180	177.-
	6SE6400-4BD12-0BA0	2,2 ... 4	0.20	4	160	336.-
	6SE6400-4BD16-5CA0	5,5 ... 11	0.65	11	56	421.-
	6SE6400-4BD21-2DA0	15	1.20	24	27	530.-

\* Bütün boyutlandırmalar mm birimindedir.

\*\* Harici panelin pano kapağına taşınması için ara yüz kiti ve kablosu birlikte sipariş edilmelidir.

Genel Özellikler:  
Güç aralığı: 0,12-30kW

Çalışma Gerilimi : 1 Faz 230 V AC / 3 Faz 400 V AC

Kontrol Modu : V/f, V2/f, FCC

Dahili Temel Operatör Paneli

Terminal Yapısı : 2AI, 1AO, 4DI, 2DO / Dahili USS - Modbus RTU Haberleşme

Dinamik Frenleme : 7,5 kW - 30kW arası güçler için dahili frenleme modülü

Aşırı Yükleme : Maksimum 40°C ortam sıcaklığında, her 10dk'da / 1dk. %150 In

Uygulama alanı : Fan, Pompa, kompresör, konveyör ve genel makine uygulamaları.

Sinamics V20 sürücülerde giriş ve çıkış şok bobini opsiyonları için bizimle veya yetkili sürücü

partnerlerimizle iletişime geçebilirsiniz.

Tüm teknik sorularınız için **444 0 747** teknik destek hattımızı arayabilirsiniz.

# SINAMICS G120 - Hız Kontrol Cihazları

Modüler SINAMICS G120 en ideal seçim

ADIM 1 : Güç Modülü Seçimi

Uygulamanız nedir?

Fan, pompa, kompresör

Fan pompa ve kompresör için en ideal güç modülü

PM230/PM330 Güç Modülü (IP20)



PM230



PM330

Genel Uygulamalar

Uygulamanızda frenleme nasıl yapılacak?

Frenleme direnci kullanılarak dinamik frenleme yapan güç modülü

Genel uygulama için en ideal güç modülü

PM240/PM240-2 Güç Modülü



PM240/PM240-2

Frenleme direncine ihtiyaç duymadan rejeneratif frenleme yapan güç modülü

Rejeneratif çalışma için en ideal güç modülü

PM250 Güç Modülü



PM250

# SINAMICS G120 - Hız Kontrol Cihazları

## Modüler SINAMICS G120 en ideal seçim

### ADIM 2 : Kontrol Ünitesi Seçimi



CU250S-2  
Kontrol Ünitesi

Uygulamanızda encoder gerekiyor mu?  
Uygulamanızda dahili basit pozisyonlama özelliği isteniyor mu?

HAYIR

**EVET**  
Lisans ile EPOS  
özelligi

Dahili güvenlik fonksiyonu isteniyor mu?

HAYIR

EVET

STO (Safe Torque Off)

STO (Safe Torque Off)  
SS1 (Safe Stop 1)  
SLS (Safely- Limited Speed)  
SSM (Safe Speed Monitor)  
SDI (Safe Direction)

STO (Safe Torque Off)  
SS1 (Safe Stop 1)  
SLS (Safely- Limited Speed)\*  
SSM (Safe Speed Monitor)\*  
SDI (Safe Direction)\*  
\* Safety lisans ile

Kaç tane giriş/çıkış gerekiyor?

6	4	6	6	11	Digital girişler (DI)
-	-	1 (opt. for 2 DI)	3 (opt. for 2 DI)	3 (opt. for 2 DI)	Failsafe DI
3	1	3	3	3 (opt. 1 F-DO)	Digital çıkışlar (DO)
-	-	-	-	4	Fast DI/DO
4	1	2	2	2	Analog girişler
2	1	2	2	2	Analog çıkışlar
CU230P-2	CU240B-2	CU240E-2	CU240E-2-F	CU250S-2	

Ne tip haberleşme gerekiyor?

CU230P-2 HVAC 6SL3243-0BB30-1HA3	CU240B-2 6SL3244-0BB00-1BA1	CU240E-2 6SL3244-0BB12-1BA1	CU240E-2-F 6SL3244-0BB13-1BA1	CU250S-2 6SL3246-0BA22-1BA0	RS 485/USS/Modbus RTU
CU230P-2HVAC 6SL3243-0BB30-1HA3	-	-	-	-	BACnet MS/TP
CU230P-2 DP 6SL3243-0BB30-1PA3	CU240B-2 DP 6SL3244-0BB00-1PA1	CU240E-2 DP 6SL3244-0BB12-1PA1	CU240E-2 DP-F 6SL3244-0BB13-1PA1	CU250S-2 DP 6SL3246-0BA22-1PA0	PROFIBUS DP
CU230P-2 PN 6SL3243-0BB30-1FA0	-	CU240E-2 PN 6SL3244-0BB12-1FA0	CU240E-2 PN-F 6SL3244-0BB13-1FA0	CU250S-2 PN 6SL3246-0BA22-1FA0	PROFINET
CU230P-2 CAN 6SL3243-0BB30-1CA3	-	-	-	CU250S-2 CAN 6SL3246-0BA22-1CA0	CANopen

Hangi güç modülleri ile kullanılabilir?

EVET	EVET	EVET (Safety hariç)	EVET (Safety hariç)	HAYIR	PM230 (IP20)
EVET	EVET	EVET	EVET	EVET	PM240/ PM240-2
EVET	EVET	EVET	EVET	EVET	PM250
EVET	HAYIR	HAYIR	HAYIR	HAYIR	PM330 (IP20)

Tüm teknik sorularınız için **444 0 747** teknik destek hattımızı arayabilirsiniz.

# SINAMICS G120C - Hız Kontrol Cihazları

Giriş / Çıkış	Sipariş No	Nominal Güç (kW)	Nominal Çıkış Akımı (A)	YxGxD* Boyutlar	Birim Fiyatı Euro/Adet
---------------	------------	------------------	-------------------------	-----------------	------------------------

## SINAMICS G120C Kompakt Hız Kontrol Cihazları (USS, MODBUS RTU)

3 Faz 400 V / 3 Faz 400 V	Sipariş No	Nominal Güç (kW)	Nominal Çıkış Akımı (A)	YxGxD* Boyutlar	Birim Fiyatı Euro/Adet
	6SL3210-1KE11-8UB1	0.55	1.7	196 x 73 x 203	494.-
	6SL3210-1KE12-3UB1	0.75	2.2	196 x 73 x 203	521.-
	6SL3210-1KE13-2UB1	1.1	3.1	196 x 73 x 203	540.-
	6SL3210-1KE14-3UB1	1.5	4.1	196 x 73 x 203	585.-
	6SL3210-1KE15-8UB1	2.2	5.6	196 x 73 x 203	649.-
	6SL3210-1KE17-5UB1	3	7.3	196 x 73 x 203	764.-
	6SL3210-1KE18-8UB1	4	8.8	196 x 73 x 203	861.-
	6SL3210-1KE21-3UB1	5.5	12.5	196 x 100 x 203	970.-
	6SL3210-1KE21-7UB1	7.5	16.5	196 x 100 x 203	1.208.-
	6SL3210-1KE22-6UB1	11	25	295 x 140 x 203	1.580.-
	6SL3210-1KE23-2UB1	15	31	295 x 140 x 203	2.061.-
	6SL3210-1KE23-8UB1	18.5	37	295 x 140 x 203	2.511.-



SINAMICS G120 C

## SINAMICS G120C Kompakt Hız Kontrol Cihazları (PROFIBUS DP / PROFINET)

3 Faz 400 V / 3 Faz 400 V	Sipariş No	Nominal Güç (kW)	Nominal Çıkış Akımı (A)	YxGxD* Boyutlar	Birim Fiyatı Euro/Adet
	6SL3210-1KE11-8U	0.55	1.7	196 x 73 x 203	559.-
	6SL3210-1KE12-3U	0.75	2.2	196 x 73 x 203	585.-
	6SL3210-1KE13-2U	1.1	3.1	196 x 73 x 203	604.-
	6SL3210-1KE14-3U	1.5	4.1	196 x 73 x 203	649.-
	6SL3210-1KE15-8U	2.2	5.6	196 x 73 x 203	713.-
	6SL3210-1KE17-5U	3	7.3	196 x 73 x 203	828.-
	6SL3210-1KE18-8U	4	8.8	196 x 73 x 203	925.-
	6SL3210-1KE21-3U	5.5	12.5	196 x 100 x 203	1.034.-
	6SL3210-1KE21-7U	7.5	16.5	196 x 100 x 203	1.272.-
	6SL3210-1KE22-6U	11	25	295 x 140 x 203	1.644.-
	6SL3210-1KE23-2U	15	31	295 x 140 x 203	2.126.-
	6SL3210-1KE23-8U	18.5	37	295 x 140 x 203	2.576.-



SINAMICS G120 C Profibus / Profinet

PROFIBUS DP haberleşme.....P.....	203
PROFINET haberleşme.....F.....	225,4

- Kontrol ünitesi cihaza dahildir.
- Giriş / Çıkışlar: 6DI, 2DO, 1AI, 1AO
- Açık çevrim vektör kontrol
- Dahili MMC hafıza kart yuvası
- Dahili frenleme modülü
- 60°C'ye kadar çalışma imkanı
- Dahili güvenlik fonksiyonu
- TIA portal ile kontrol

\* Bütün boyutlandırmalar mm birimindedir.



G120C A Kasa

G120C B Kasa

G120C C Kasa

Sinamics G120C sürücülerde çıkış şok bobini opsiyonu için bizimle veya yetkili sürücü partnerlerimizle iletişime geçebilirsiniz. Tüm teknik sorularınız için 444 0 747 teknik destek hattımızı arayabilirsiniz.

# SIEMENS



[siemens.com/sinamics-g120p](https://www.siemens.com/sinamics-g120p)

## SINAMICS G120P

Fan, Pompa ve Kompresör uygulamaları için özel seri

Endüstriyel veya bina teknolojileri uygulamaları için özelleştirilmiş güç ve kontrol modülleri ile SINAMICS G120 serisi 0,37kW dan 400kW a kadar çözüm sunmaktadır.

HVAC, su ve proses endüstrileri için özel uygulama makrolarını barındıran CU230 serisi kontrol üniteleri, Modbus RTU, BACnet MS/TP, Siemens FLN P1 ,Profinet ve Profibus gibi birçok iletişim seçeneğini desteklemektedir.

IP20, IP20 "Push Through" konsepti, IP55 seçenekleri ve vernikli kartlar ile daha dayanıklı bir yapıya sahip olan seri panolu veya panosuz olarak kullanılabilir.

CU230 serisi kontrol üniteleri, gelişmiş PID kontrol yapısı ile 4 farklı proses değişkenini aynı anda kontrol edebilmektedir.



[siemens.com](https://www.siemens.com)

# SINAMICS G120 - Hız Kontrol Cihazları

Sipariş No	Açıklama	Birim Fiyatı Euro/Adet
------------	----------	------------------------

• CE Direktiflerine Tam Uyumlu

## SINAMICS G120 Serisi Modüler AC Motor Hız Kontrol Cihazları CPU (Kontrol Modülleri) Seçenekleri

6SL3244-0BB00-1BA1	Sinamics G120, CPU 240B-2 Temel CPU	214.-
6SL3244-0BB00-1PA1	Sinamics G120, CPU 240B-2 DP Temel Profibus CPU	279.-
6SL3244-0BB12-1BA1	Sinamics G120, CPU 240E-2 Standart CPU	312.-
6SL3244-0BB12-1PA1	Sinamics G120, CPU 240E-2 DP Standart Profibus CPU	377.-
6SL3244-0BB12-1FA0	Sinamics G120, CPU 240E-2 PN Standart Profinet CPU	377.-
6SL3244-0BB13-1PA1	Sinamics G120, CPU 240E-2 DP F Standart Profibus Safety CPU	519.-
6SL3246-0BA22-1BA0	Sinamics G120, CPU 250S-2 Enkoder CPU	438.-
6SL3246-0BA22-1CA0	Sinamics G120, CPU 250S-2 Enkoder CAN CPU	528.-
6SL3246-0BA22-1PA0	Sinamics G120, CPU 250S-2 Enkoder DP Profibus CPU	502.-
6SL3246-0BA22-1FA0	Sinamics G120, CPU 250S-2 Enkoder PN Profinet CPU	502.-
6SL3243-0BB30-1HA3	Sinamics G120, CPU 230P-2 HVAC CPU (USS / Modbus RTU BACNET)	350.-
6SL3243-0BB30-1PA3	Sinamics G120, CPU 230P-2 DP CPU (Profibus)	389.-
6SL3243-0BB30-1FA0	Sinamics G120, CPU 230P-2 PN CPU (Profinet)	389.-

## SINAMICS G120 / G120C Aksesuarları

6SL3255-0AA00-4CA1	BOP-2 Temel Operatör Paneli	49.-
6SL3255-0AA00-4JA1	IOP - Gelişmiş Operatör Paneli (Türkçe dil seçeneği)	195.-
6SL3256-0AP00-0JA0	BOP-2 / IOP Kapı Montaj Kiti	40.-
6SL3054-4AG00-2AA0	Hafıza kartı (SD), 512 MByte	86.-
6SL3255-0AA00-2CA0	PC-Inverter Bağlantı Kiti, Starter (DVD)	46.-

### Uyarılar:

- \* Operatör panelleri opsiyoneldir. Parametre girişi yapmak için operatör panel kullanılmalıdır.
- \* Güç modüllerine uygun bir CPU eklenmek zorunluluğu vardır.

SINAMICS G120 PM330 güç modülleri sadece CU230P-2 kontrol ünitesi ile çalışmaktadır.

- \* Ayrılabilir operatör paneli fiyata dahil değildir.

TÜRKÇE  
IOP



IOP Gelişmiş Operatör Paneli



BOP-2 Temel Operatör Paneli



Hafıza kartı



SINAMICS G120 Kontrol Üniteleri

Detaylı bilgiler için [hareketkontrol.tr@siemens.com](mailto:hareketkontrol.tr@siemens.com) adresinden bize ulaşabilirsiniz.

Tüm teknik sorularınız için **444 0 747** teknik destek hattımızı arayabilirsiniz.

# SINAMICS G120 - Hız Kontrol Cihazları

Giriş / Çıkış	Sipariş No	Nominal Güç (kW)	Nominal Çıkış Akımı (A)	YxGxD* Boyutlar	Birim Fiyatı Euro/Adet
---------------	------------	------------------	-------------------------	-----------------	------------------------

• CE Direktiflerine Tam Uyumlu

## SINAMICS G120 Serisi Modüler AC Motor Hız Kontrol Cihazı - PM230 Güç Modülleri



PM230 Güç Modülü

Giriş / Çıkış	Sipariş No	Nominal Güç (kW)	Nominal Çıkış Akımı (A)	YxGxD* Boyutlar	Birim Fiyatı Euro/Adet
3 Faz 400 V / 3 Faz 400 V	6SL3210-1NE11-3UL1	0.37	1,3	196 x 73 x 165	253.-
	6SL3210-1NE11-7UL1	0.55	1.7	196 x 73 x 165	266.-
	6SL3210-1NE12-2UL1	0.75	2.2	196 x 73 x 165	292.-
	6SL3210-1NE13-1UL1	1.1	3.1	196 x 73 x 165	305.-
	6SL3210-1NE14-1UL1	1.5	4.1	196 x 73 x 165	350.-
	6SL3210-1NE15-8UL1	2.2	5.9	196 x 73 x 165	402.-
	6SL3210-1NE17-7UL1	3	7.7	196 x 73 x 165	506.-
	6SL3210-1NE21-0UL1	4	10.2	292 x 100 x 165	591.-
	6SL3210-1NE21-3UL1	5.5	13.2	292 x 100 x 165	694.-
	6SL3210-1NE21-8UL1	7.5	18	292 x 100 x 165	901.-
	6SL3210-1NE22-6UL1	11	26	355 x 140 x 165	1.232.-
	6SL3210-1NE23-2UL1	15	32	355 x 140 x 165	1.687.-
	6SL3210-1NE23-8UL1	18.5	38	355 x 140 x 165	2.076.-
	6SL3210-1NE24-5UL0	22	45	419 x 275 x 204	2.465.-
	6SL3210-1NE26-0UL0	30	60	419 x 275 x 204	3.147.-
	6SL3210-1NE27-5UL0	37	75	499 x 275 x 204	3.828.-
	6SL3210-1NE28-8UL0	45	90	499 x 275 x 204	4.704.-
	6SL3210-1NE31-1UL0	55	110	634 x 350 x 316	5.547.-
6SL3210-1NE31-5UL0	75	145	634 x 350 x 316	6.649.-	

Sinamics G120 PM230 güç modüllerinde frenleme modülü bulunmayıp **FAN**, **POMPA** ve **KOMPRESÖR** uygulamaları için dizayn edilmiştir.

PM230 güç modüllerinde çıkış şok bobini opsiyonu için bizimle veya yetkili sürücü partnerlerimizle iletişime geçebilirsiniz.

Aşırı Yük Kapasitesi (PM230 için);

Normal Şartlarda Kullanım (0,37...75 kW): Maksimum 40°C ortam sıcaklığında, her 5dk'da / 3sn. %150 In ve 57sn. %110 In

\* Bütün boyutlandırmalar mm birimindedir.

Giriş / Çıkış	Sipariş No	Normal Şartlarda Kullanım		Ağır Şartlarda Kullanım		YxGxD* Boyutlar	Birim Fiyatı Euro/Adet
		Güç (kW)	Nominal Çıkış Akımı (A)	Güç (kW)	Nominal Çıkış Akımı (A)		

## SINAMICS G120 PM330 Güç Modülleri



PM330 Güç Modülü

Giriş / Çıkış	Sipariş No	Güç (kW)	Nominal Çıkış Akımı (A)	Güç (kW)	Nominal Çıkış Akımı (A)	YxGxD* Boyutlar	Birim Fiyatı Euro/Adet
3faz400V / 3faz400V	6SL3310-1PE33-0AAO	160	290	132	240	1447 x 452 x 328	12.964.-
	6SL3310-1PE33-7AAO	200	360	160	296	1447 x 452 x 328	14.629.-
	6SL3310-1PE34-6AAO	250	450	200	368	1447 x 452 x 328	17.365.-
	6SL3310-1PE35-8AAO	315	570	250	468	1696 x 548 x 393	23.810.-
	6SL3310-1PE36-6AAO	355	640	250	491	1696 x 548 x 393	28.731.-
	6SL3310-1PE37-4AAO	400	720	315	551	1696 x 548 x 393	34.128.-

Aşırı Yük Kapasitesi (PM330 için);

Normal Şartlarda Kullanım (160...400 kW): Maksimum 40°C ortam sıcaklığında, her 5dk'da / 3sn. %135 In ve 60sn. %110 Int

\* Bütün boyutlandırmalar mm birimindedir.

Uyarılar: • Operatör panelleri opsiyoneldir. Parametre girişi yapmak için operatör panel kullanılmalıdır • Yukarıdaki ürünler güç modülleri olup, kontrol modüller (CPU) standart değildir. Yukarıdaki güç modüllerine uygun bir CPU eklenmelidir. CPU seçenekleri için SINAMICS G120 motor hız kontrol cihazları CPU seçenekleri sayfasına bakınız. • Sinamics G120 PM330 güç modülleri sadece CU230P-2 kontrol ünitesi ile çalışmaktadır.

Tüm teknik sorularınız için **444 0 747** teknik destek hattımızı arayabilirsiniz.

# SIEMENS

Yeni!

## Daha Fazla Güç, Daha Az Alan – Yeni Nesil Sürücülerimizi Keşfedin

Yenilikçi SINAMICS G120 ürün ailesi

[siemens.com/sinamics-g120](http://siemens.com/sinamics-g120)

SINAMICS G120 ürün ailesi, ikinci nesil PM240-2 güç modülleri sayesinde ,daha küçük boyutlara sahip olmasına karşın, daha fazla güç çıkışı sunuyor. Uygun kontrol ünitesi ve aksesuarlar ile, daha hassas ve güvenilir vektör kontrolünden , basit pozisyonlama uygulamalarına kadar birçok ihtiyacınızı tek başına karşılayabiliyor.

### Ek Özellikleri:

- Artırılmış dayanıklılık
- Yenilikçi "Push-through" Soğutma konsepti
- Güç kaybı olmadan yan yana montaj imkanı
- Entegre güvenlik konsepti (PLe/SIL3 e kadar)
- Üç farklı gerilim seviyesi versiyonu (200, 400 ve 690 V)

SINAMICS G120serisi, Pompa, Fan, Kompresör, Konveyör ve Endüstriyel proses uygulamalarından, Otomotiv, Tekstil, Paketleme ve birçok endüstride kullanılan makineler dahil geniş bir uygulama alanında ideal çözümler sunar.



# SINAMICS G120 - Hız Kontrol Cihazları

Yeni

Giriş / Çıkış	Sipariş No	Normal Şartlarda Kullanım		Ağır Şartlarda Kullanım		YxGxD* Boyutlar	Birim Fiyatı Euro/Adet
		Güç (kW)	Nominal Çıkış Akımı (A)	Güç (kW)	Nominal Çıkış Akımı (A)		

• CE Direktiflerine Tam Uyumlu

## SINAMICS G120 Serisi Modüller AC Motor Hız Kontrol Cihazları - PM240-2 Güç Modülleri



PM240-2  
Güç Modülü

3 Faz 400V / 3 Faz 400V	Sipariş No	Normal Şartlarda Kullanım		Ağır Şartlarda Kullanım		YxGxD* Boyutlar	Birim Fiyatı Euro/Adet
		Güç (kW)	Nominal Çıkış Akımı (A)	Güç (kW)	Nominal Çıkış Akımı (A)		
	6SL3210-1PE11-8UL1	0.55	1.7	0.37	1.3	196x73x165	325.-
	6SL3210-1PE12-3UL1	0.75	2.2	0.55	1.7	196x73x165	350.-
	6SL3210-1PE13-2UL1	1.1	3.1	0.75	2.2	196x73x165	377.-
	6SL3210-1PE14-3UL1	1.5	4.1	1.1	3.1	196x73x165	428.-
	6SL3210-1PE16-1UL1	2.2	5.9	1.5	4.1	196x73x165	506.-
	6SL3210-1PE18-0UL1	3	7.7	2.2	5.9	196x73x165	635.-
	6SL3210-1PE21-1UL0	4	10.2	3	7.7	292x100x165	765.-
	6SL3210-1PE21-4UL0	5.5	13.2	4	10.2	292x100x165	895.-
	6SL3210-1PE21-8UL0	7.5	18	5.5	13.7	292x100x165	1.167.-
	6SL3210-1PE22-7UL0	11	26	7.5	18	355x140x165	1.557.-
	6SL3210-1PE23-3UL0	15	32	11	26	355x140x165	2.076.-
	6SL3210-1PE23-8UL0	18.5	38	15	32	472x200x237	2.595.-
	6SL3210-1PE24-5UL0	22	45	18.5	38	472x200x237	2.984.-
	6SL3210-1PE26-0UL0	30	60	22	45	472x200x237	3.763.-
	6SL3210-1PE27-5UL0	37	75	30	60	472x200x237	4.606.-
	6SL3210-1PE28-8UL0	45	90	37	75	551x275x237	5.579.-
	6SL3210-1PE31-1UL0	55	110	45	90	551x275x237	6.423.-

CU305, CU310-2, CU320-2 kontrol üniteleri ile kullanılabilir. Uygulama detayı için bizimle irtibata geçiniz.



Uyarılar:

- Operatör panelleri opsiyoneldir. Parametre girişi yapmak için operatör panel kullanılmalıdır.
- Yukarıdaki ürünler güç modülleri olup, kontrol modülleri (CPU) standart değildir! Yukarıdaki güç modüllerine uygun bir CPU eklenmelidir. CPU seçenekleri için SINAMICS G120 motor hız kontrol cihazları CPU seçenekleri sayfasına bakınız.
- Sinamics G120 PM240-2 güç modüllerinde 55 kW (normal şartlarda kullanım) gücüne kadar %100'lük fren kıyıcı modülü dahili olarak bulunmaktadır.

Aşırı Yük Kapasitesi (PM240-2 için):

Normal Şartlarda Kullanım (0,55...55 kW): Maksimum 40°C ortam sıcaklığında, her 5dk'da / 3sn. %150 In ve 57sn. %110 In  
Ağır Şartlarda Kullanım (0,37...45 kW): Maksimum 50°C ortam sıcaklığında, her 5dk'da / 3sn. %200 In ve 57sn. %150 In

\* Bütün boyutlandırmalar mm birimindedir.

Tüm teknik sorularınız için **444 0 747** teknik destek hattımızı arayabilirsiniz.

# SINAMICS G120 - Hız Kontrol Cihazları

Giriş / Çıkış	Sipariş No	Normal Şartlarda Kullanım		Ağır Şartlarda Kullanım		YxGxD* Boyutlar	Birim Fiyatı Euro/Adet
		Güç (kW)	Nominal Çıkış Akımı (A)	Güç (kW)	Nominal Çıkış Akımı (A)		

• CE Direktiflerine Tam Uyumlu

## SINAMICS G120 Serisi Modüller AC Motor Hız Kontrol Cihazları - PM240 Güç Modülleri

3 Faz 400V / 3 Faz 400V	Sipariş No	Normal Şartlarda Kullanım Güç (kW)	Normal Şartlarda Kullanım Nominal Çıkış Akımı (A)	Ağır Şartlarda Kullanım Güç (kW)	Ağır Şartlarda Kullanım Nominal Çıkış Akımı (A)	YxGxD* Boyutlar	Birim Fiyatı Euro/Adet
	6SL3224-0BE13-7UA0	0.37	1.3	0.37	1.3	173 x 73 x 145	325.-
	6SL3224-0BE15-5UA0	0.55	1.7	0.55	1.7	173 x 73 x 145	350.-
	6SL3224-0BE17-5UA0	0.75	2.2	0.75	2.2	173 x 73 x 145	377.-
	6SL3224-0BE21-1UA0	1.1	3.1	1.1	3.1	173 x 73 x 145	428.-
	6SL3224-0BE21-5UA0	1.5	4.1	1.5	4.1	173 x 73 x 145	506.-
	6SL3224-0BE22-2UA0	2.2	5.9	2.2	5.9	270 x 153 x 165	635.-
	6SL3224-0BE23-0UA0	3	7.7	3	7.7	270 x 153 x 165	765.-
	6SL3224-0BE24-0UA0	4	10.2	4	10.2	270 x 153 x 165	895.-
	6SL3224-0BE25-5UA0	7.5	18	5.5	13.2	334 x 189 x 185	1.167.-
	6SL3224-0BE27-5UA0	11	25	7.5	19	334 x 189 x 185	1.557.-
	6SL3224-0BE31-1UA0	15	32	11	26	334 x 189 x 185	2.076.-
	6SL3224-0BE31-5UA0	18.5	38	15	32	419 x 275 x 204	2.595.-
	6SL3224-0BE31-8UA0	22	45	18.5	38	419 x 275 x 204	2.984.-
	6SL3224-0BE32-2UA0	30	60	22	45	419 x 275 x 204	3.763.-
	6SL3224-0BE33-0UA0	37	75	30	60	499 x 275 x 204	4.606.-
	6SL3224-0BE33-7UA0	45	90	37	75	499 x 275 x 204	5.579.-
	6SL3224-0BE34-5UA0	55	110	45	90	634 x 350 x 316	6.423.-
	6SL3224-0BE35-5UA0	75	145	55	110	634 x 350 x 316	7.720.-
	6SL3224-0BE37-5UA0	90	178	75	145	634 x 350 x 316	9.017.-
6SL3224-0BE38-8UA0	110	205	90	178	634 x 350 x 316	11.317.-	
6SL3224-0BE41-1UA0	132	250	110	205	634 x 350 x 316	12.614.-	
6SL3224-0XE41-3UA0	160	302	132	250	1533 x 326 x 547	14.416.-	
6SL3224-0XE41-6UA0	200	370	160	302	1533 x 326 x 547	16.219.-	
6SL3224-0XE42-0UA0	250	477	200	370	1533 x 326 x 547	18.741.-	



PM240 Güç Modülü



SINAMICS G120 Modüler Seri

### Uyarılar:

- Operatör panelleri opsiyoneldir. Parametre girişi yapmak için operatör panel kullanılmalıdır.
- Yukarıdaki ürünler güç modülleri olup, kontrol modüller (CPU) standart değildir.! Yukarıdaki güç modüllerine uygun bir CPU eklenmelidir. CPU seçenekleri için SINAMICS G120 motor hız kontrol cihazları CPU seçenekleri sayfasına bakınız.
- Sinamics G120 PM240 güç modüllerinde 132 kW (normal şartlarda kullanım) gücüne kadar %100'lük fren kısıcılı modülü dahili olarak bulunmaktadır.

### Aşırı Yük Kapasitesi (PM240 için):

Normal Şartlarda Kullanım (0,55...55 kW): Maksimum 40°C ortam sıcaklığında, her 5dk'da / 3sn. %150 In ve 57sn. %110 In

Ağır Şartlarda Kullanım (0,37...75 kW): Maksimum 50°C ortam sıcaklığında, her 5dk'da / 3sn. %200 In ve 57sn. %150 In

Ağır Şartlarda Kullanım (90...200 kW): Maksimum 40°C / 50°C ortam sıcaklığında, her 5dk'da / 3sn. %160 In ve 57sn. %136 In

\* Bütün boyutlandırmalar mm birimindedir.

Tüm teknik sorularınız için **444 0 747** teknik destek hattımızı arayabilirsiniz.

# SINAMICS G120 - Hız Kontrol Cihazları



PM250 Güç Modülü

Giriş / Çıkış	Sipariş No	Normal Şartlarda Kullanım		Ağır Şartlarda Kullanım		YxGxD* Boyutlar	Birim Fiyatı Euro/Adet
		Güç (kW)	Nominal Çıkış Akımı (A)	Güç (kW)	Nominal Çıkış Akımı (A)		
<b>SINAMICS G120 Serisi Modüler AC Motor Hız Kontrol Cihazı - PM250 Güç Modülleri</b>							
-3 Faz 400 V / 3 Faz 400 V	6SL3225-0BE25-5AA1	7.5	18	5.5	13.2	334 x 189 x 185	1.849.-
	6SL3225-0BE27-5AA1	11	25	7.5	19	334 x 189 x 185	2.336.-
	6SL3225-0BE31-1AA1	15	32	11	26	334 x 189 x 185	2.952.-
	6SL3225-0BE31-5AA0	18.5	38	15	32	512 x 275 x 204	3.600.-
	6SL3225-0BE31-8AA0	22	45	18.5	38	512 x 275 x 204	4.120.-
	6SL3225-0BE32-2AA0	30	60	22	45	512 x 275 x 204	5.125.-
	6SL3225-0BE33-0AA0	37	75	30	60	635 x 275 x 204	6.228.-
	6SL3225-0BE33-7AA0	45	90	37	75	635 x 275 x 204	7.493.-
	6SL3225-0BE34-5AA0	55	110	45	90	934 x 350 x 316	8.564.-
	6SL3225-0BE35-5AA0	75	145	55	110	934 x 350 x 316	10.218.-
	6SL3225-0BE37-5AA0	90	178	75	145	934 x 350 x 316	11.839.-

## SINAMICS G120 Avantajları

### + Yerden Tasarruf

Daha küçük boyutları ve yan yana montaj imkanı ile Panoda daha az yer kaplar

### + Artırılmış Dayanıklılık

Daha uzun kablo kullanabilme imkanı ve çevresel koşullara daha dayanıklı tasarım (Isı ve aşındırıcı gazlara dayanım)

### + Yüksek Güvenlik Standartları

Daha yüksek standartlarda entegre güvenlik yapısı

### + Düşük Maliyet

Montaj ve bakımda avantaj sağlayan bağlantı yapısı

### + Düşük Sistem Maliyeti

Proses için gerekli Giriş ve çıkış filtresi, shield plate gibi bileşenlere daha az bağımlılık.

### + Teknolojik Uyumluluk

TIA (Totally Integrated Automation) ile uyumlu entegre sürücü sistemi



#### Uyarılar:

- Operatör panelleri opsiyoneldir. Parametre girişi yapmak için operatör panel kullanılmalıdır.
- Yukarıdaki ürünler güç modülleri olup, kontrol modülleri (CPU) standart değildir.! Yukarıdaki güç modüllerine uygun bir CPU eklenmelidir. CPU seçenekleri için SINAMICS G120 motor hız kontrol cihazları CPU seçenekleri sayfasına bakınız.
- Sinamics G120 PM250 güç modülleri, tüm güçlerde %100 REJENERATİF çalışmaya uygun olup, asansör aşağı yönlü konveyör gibi yer çekimine karşı ve/veya yüksek ataletli yüklerin daha kısa sürede durdurulması gibi yüklerde ortaya çıkacak frenleme direnci ihtiyacını ortadan kaldırdığı gibi, dirençte yakılarak hava atılacak bu enerjiyi şebekeye geri vererek önemli miktarda enerji tasarrufu sağlar.
- Vinç uygulamalarında PM250 güç modüllerinin seçimi ve kullanım detayları hakkında bizimle iletişime geçiniz.

#### Aşırı Yük Kapasitesi (PM250 için);

Normal Şartlarda Kullanım: Maksimum 40°C ortam sıcaklığında, her 5dk'da / 3sn. %150 In ve 57sn. %110 In  
Ağır Şartlarda Kullanım: Maksimum 50°C ortam sıcaklığında, her 5dk'da / 3sn. %200 In ve 57sn. %150 In

\* Bütün boyutlandırmalar mm birimindedir.

Tüm teknik sorularınız için 444 0 747 teknik destek hattımızı arayabilirsiniz.

# SINAMICS G130 - Hız Kontrol Cihazları

Giriş / Gerilimi	Sipariş No	Normal Şartlarda Kullanım		Ağır Şartlarda Kullanım		Nominal Çıkış Akımı (A)	Birim Fiyatı Euro/Adet
		Güç (kW)	Çıkış akımı (A)	Güç (kW)	Çıkış akımı (A)		
<b>SINAMICS G130 Serisi Panosuz AC MOTOR Hız Kontrol Cihazı</b>							
3 Faz 380 - 480 V AC	6SL3310-1GE32-1AA3	110	205	90	178	210	12.202.-
	6SL3310-1GE32-6AA3	132	250	110	233	260	14.170.-
	6SL3310-1GE33-1AA3	160	302	132	277	310	15.890.-
	6SL3310-1GE33-8AA3	200	370	160	340	380	17.931.-
	6SL3310-1GE35-0AA3	250	477	200	438	490	21.284.-
	6SL3310-1GE36-1AA3	315	590	250	460	605	26.678.-
	6SL3310-1GE37-5AA3	400	725	315	570	745	36.883.-
	6SL3310-1GE38-4AA3	450	820	400	700	840	43.152.-
6SL3310-1GE41-0AA3	560	960	450	860	985	56.564.-	
3 Faz 660 - 690 V AC	6SL3310-1GH28-5AA3	75	80	55	76	85	8.849.-
	6SL3310-1GH31-0AA3	90	95	75	89	100	10.467.-
	6SL3310-1GH31-2AA3	110	115	90	107	120	12.581.-
	6SL3310-1GH31-5AA3	132	142	110	134	150	14.578.-
	6SL3310-1GH31-8AA3	160	171	132	157	175	16.328.-
	6SL3310-1GH32-2AA3	200	208	160	192	215	18.806.-
	6SL3310-1GH32-6AA3	250	250	200	233	260	21.868.-
	6SL3310-1GH33-3AA3	315	320	250	280	330	26.678.-
	6SL3310-1GH34-1AA3	400	400	315	367	410	36.883.-
	6SL3310-1GH34-7AA3	450	452	400	416	465	43.152.-
	6SL3310-1GH35-8AA3	560	560	450	514	575	56.564.-
	6SL3310-1GH37-4AA3	710	710	560	657	735	74.787.-
6SL3310-1GH38-1AA3	800	790	710	724	810	86.012.-	



Sinamics G130

Sipariş No	Malzeme Açıklaması	Birim Fiyatı Euro/Adet
<b>SINAMICS G130 Panosuz AC Motor Hız Kontrol Cihazları Aksesuarları</b>		
6SL3040-1GA00-1AA0	CU-320-2 Kontrol Modülü	750.-
6SL3055-0AA00-4CA5	AOP*30 Gelişmiş Operatör Paneli	1.315.-
6FX8002-1AA01-1AD0	AOP-30 - Drive Cliq bağlantı kablosu (RS232-Plug in)	81,06.-

## Uyarılar:

- Herbir SINAMICS G130 güç modülü için, ayrıca CU320-2 kontrol modülü sipariş edilmelidir.

## Aşırı Yükleme Kapasitesi:

Normal şartlarda kullanım: Maks. 40 °C ortam sıcaklığında, her 5 dak.'da / 10 sn. %150 In ve 60 sn. %110 In  
Ağır şartlarda kullanım: Maks. 40 °C ortam sıcaklığında, her 5 dak.'da / 10 sn. %160 In ve 60 sn. %150 In

SIEMENS



[www.siemens.com/sinamics-g150](http://www.siemens.com/sinamics-g150) [www.siemens.com/sinasave](http://www.siemens.com/sinasave)

# SINAMICS G150 ile devreye alma artık çok daha kolay

SINAMICS G150 - Düşük gürültü seviyesi ve küçültülmüş boyutları ile çok daha kullanıcı dostu

# SINAMICS DCM - Hız Kontrol Cihazları

Besleme Gerilimi	Sipariş No	Çalışma Tipi (Q)	Nominal Akım (A)	Armatür Çıkış Gerilimi	Birim Fiyatı Euro/Adet
<b>SINAMICS DCM- Panosuz DC Motor Hız Kontrol Cihazları</b>					
3 Faz 230 - 400 V AC	6RA8025- 6DS22-0AA0	2	60	0-485 V DC	3.261.-
	6RA8028- 6DS22-0AA0	2	90	0-485 V DC	3.801.-
	6RA8031- 6DS22-0AA0	2	125	0-485 V DC	4.362.-
	6RA8075- 6DS22-0AA0	2	210	0-485 V DC	5.837.-
	6RA8078- 6DS22-0AA0	2	280	0-485 V DC	7.063.-
	6RA8081- 6DS22-0AA0	2	400	0-485 V DC	9.078.-
	6RA8085- 6DS22-0AA0	2	600	0-485 V DC	12.485.-
	6RA8087- 6DS22-0AA0	2	850	0-485 V DC	16.764.-
	6RA8091- 6DS22-0AA0	2	1200	0-485 V DC	22.008.-
	6RA8093- 4DS22-0AA0	2	1600	0-485 V DC	29.707.-
	6RA8095- 4DS22-0AA0	2	2000	0-485 V DC	36.354.-
	6RA8098- 4DS22-0AA0	2	3000	0-485 V DC	53.597.-
3 Faz 230 - 400 V AC	6RA8013- 6DV62-0AA0	4	15	0-420 V DC	3.116.-
	6RA8018- 6DV62-0AA0	4	30	0-420 V DC	3.428.-
	6RA8025- 6DV62-0AA0	4	60	0-420 V DC	4.093.-
	6RA8028- 6DV62-0AA0	4	90	0-420 V DC	4.716.-
	6RA8031- 6DV62-0AA0	4	125	0-420 V DC	5.463.-
	6RA8075- 6DV62-0AA0	4	210	0-420 V DC	7.292.-
	6RA8078- 6DV62-0AA0	4	280	0-420 V DC	8.767.-
	6RA8081- 6DV62-0AA0	4	400	0-420 V DC	11.384.-
	6RA8085- 6DV62-0AA0	4	600	0-420 V DC	15.664.-
	6RA8087- 6DV62-0AA0	4	850	0-420 V DC	20.982.-
	6RA8091- 6DV62-0AA0	4	1200	0-420 V DC	28.668.-
	6RA8093- 4DV62-0AA0	4	1600	0-420 V DC	36.771.-
	6RA8095- 4DV62-0AA0	4	2000	0-420 V DC	45.287.-
	6RA8098- 4DV62-0AA0	4	3000	0-420 V DC	66.685.-



Sinamics DCM

Sipariş No	Malzeme Açıklaması		Birim Fiyatı Euro/Adet
<b>SINAMICS- DCM Panosuz DC Motor Hız Kontrol Cihazları Aksesuarları</b>			
6SL3055-0AA00-4CA5	AOP-30	Gelişmiş Operatör Paneli	1.315.-
6RY1807-0AP00	RS-485 Kablo	Tek CUD- AOP arası bağlantı kablosu	103.-



Sinamics DCM

## Uyarılar:

- Tüm DC sürücülerimiz BOP-20 operatör paneli standart olarak dahildir.
- Nominal armatür akımı  $\geq 900$  A olan DC sürücülerde, armatür hızlı sigortaları standart olarak dahildir.
- Tüm DC sürücüler nominal akımın 1,8 katına kadar yüklenebilir. Yükleme ve periyot süreleri her DC sürücü tipi için farklılık göstermektedir.

SIEMENS



# SINAMICS DCM

Gelecekte, DC Sürücü teknolojisini en verimli ve uyumlu kılan ne olabilir?  
SINAMICS DCM - En yenilikçi DC Sürücü

[www.siemens.com.tr/motor-kontrol](http://www.siemens.com.tr/motor-kontrol)

SINAMICS DCM ile DC Motorların hız ve moment kontrolü çok kolay. SINAMICS ailesinin yeni üyesi, standart PROFIBUS haberleşmesi, arttırılmış giriş-çıkış terminalleri, tek üniteye 3000 A'e kadar çıkarılmış akım kapasitesi

(paralellenerek 18.000 A'e kadar yükseltilebilir) yeni Drive-cliq teknolojisi ile size benzersiz çözümler sağlayabilir.

SIEMENS

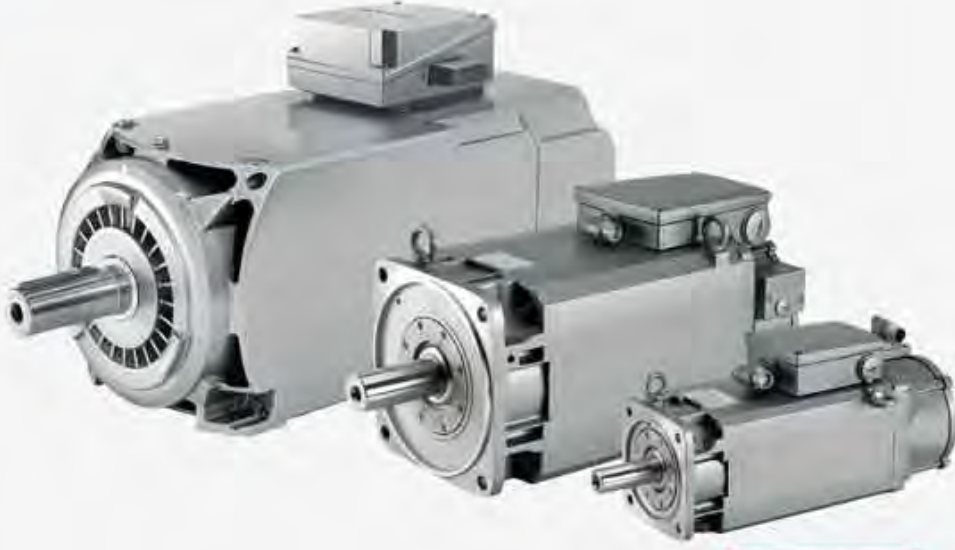

1PH8 tanıtım videosu için mobil web sayfasını ziyaret ediniz



# SIMOTICS M-1PH8 KARE GÖVDE ASENKRON MOTOR

Her hızda yüksek performans

Siemens hareket kontrol bölümünün ürün ailesi içinde yer alan 1PH8 tip asenkron motorlar, kare gövde dizaynları ve kompakt yapıları sayesinde, standart asenkron motorlara göre daha dinamik yapıya sahiptir.

- 2,8 - 1.340 kW geniş güç aralığı
- 24.000 rpm hızlara kadar dayanıklı yüksek performans.
- IP23 / IP55 / IP65 koruma sınıfı seçenekleri
- Asenkron veya senkron versiyonları

• Drive Cliq arayüzü sayesinde Sinamics serisi sürücülerle otomatik tanıma

- Azaltılmış tork salınımı (10  $\mu$ m'e kadar)
- Dinamik yapısı sayesinde kısa kalkış süresi
- Düşük ses seviyesi
- Yüksek dayanımlı enkoder seçenekleri

Detaylı bilgiler için bizimle iletişime geçiniz.

[hareketkontrol.tr@siemens.com](mailto:hareketkontrol.tr@siemens.com)

# 1PH8 Kare Gövde Asenkron Motor



SIMOTICS M - 1PH8

Sipariş No	Pn (kW)	Mn (Nm)	In (A)	Un (V)	n max (rpm)	Birim Fiyatı Euro/Adet
<b>1PH8 KARE GÖVDE ASENKRON MOTOR - 3 FAZ 400V Besleme, IP55, Nn= 1000rpm</b>						
1PH8103-1AD00-2BA1	3.7	35	10	333	9000	1.831,30.-
1PH8107-1AD00-2BA1	6.3	60	17.5	307	9000	2.005,38.-
1PH8133-1AD00-2BA1	12	115	30	319	8000	2.154,25.-
1PH8137-1AD00-2BA1	17	162	43	307	8000	2.518,00.-
1PH8163-1AD00-2BA1	22	210	55	300	6500	3.113,09.-
1PH8165-1AD00-2BA1	28	267	71	292	6500	3.402,84.-
1PH8184-1AD00-2BA1	39	372	87	340	5000	4.500,46.-
1PH8186-1AD00-2BA1	51	487	112	340	5000	6.439,53.-
1PH8224-1AD00-2BA1	71	678	158	335	4500	8.290,24.-
1PH8226-1AD00-2BA1	92	879	194	340	4500	10.457,49.-
1PH8228-1AD00-2BA1	113	1079	235	340	4500	13.310,36.-
1PH8284-1AD10-2BU1	150	1433	315	335	3300	17.139,02.-
1PH8286-1AD10-2BU1	182	1738	410	330	3300	19.534,46.-
1PH8288-1AD10-2BU1	226	2158	495	335	3300	24.075,93.-



SIMOTICS M - 1PH8

Sipariş No	Pn (kW)	Mn (Nm)	In (A)	Un (V)	n max (rpm)	Birim Fiyatı Euro/Adet
<b>1PH8 KARE GÖVDE ASENKRON MOTOR - 3 FAZ 400V Besleme, IP55, Nn= 1500rpm</b>						
1PH8083-1AF00-2BA1	2.8	18	7.5	346	10000	1.650,32.-
1PH8087-1AF00-2BA1	3.7	24	10	336	10000	1.737,69.-
1PH8101-1AF00-2BA1	3.7	24	12.5	265	9000	1.775,13.-
1PH8103-1AF00-2BA1	5.5	35	13.5	368	9000	1.831,30.-
1PH8105-1AF00-2BA1	7	45	17.5	348	9000	1.931,16.-
1PH8107-1AF00-2BA1	9	57	23.5	330	9000	2.005,38.-
1PH8131-1AF00-2BA1	11	70	24	360	8000	2.088,73.-
1PH8133-1AF00-2BA1	15	96	34	342	8000	2.154,25.-
1PH8135-1AF00-2BA1	18.5	118	43	330	8000	2.373,34.-
1PH8137-1AF00-2BA1	22	140	56	308	8000	2.518,00.-
1PH8163-1AF00-2BA1	30	191	71	319	6500	3.113,09.-
1PH8165-1AF00-2BA1	37	236	78	350	6500	3.402,84.-
1PH8184-1AF00-2BA1	51	325	116	330	5000	4.500,46.-
1PH8186-1AF00-2BA1	74	471	166	330	5000	6.439,53.-
1PH8224-1AF00-2BA1	95	605	200	340	4500	8.290,24.-
1PH8226-1AF00-2BA1	130	828	270	340	4500	10.457,49.-
1PH8228-1AF00-2BA1	160	1019	340	340	4500	13.310,36.-
1PH8284-1AF10-2BU1	196	1248	390	345	3300	17.139,02.-
1PH8286-1AF10-2BU1	250	1592	490	345	3300	19.534,46.-
1PH8288-1AF10-2BU1	320	2037	620	345	3300	24.075,93.-

Detaylı bilgiler için [hareketkontrol.tr@siemens.com](mailto:hareketkontrol.tr@siemens.com) adresinden bize ulaşabilirsiniz.

Tüm teknik sorularınız için **444 0 747** teknik destek hattımızı arayabilirsiniz.

# 1PH8 Kare Gövde Asenkron Motor

Sipariş No	Pn (kW)	Mn (Nm)	In (A)	Un (V)	n max (rpm)	Birim Fiyatı Euro/Adet
<b>1PH8 KARE GÖVDE ASENKRON MOTOR - 3 FAZ 400V Besleme, IP23, Nn= 1000rpm</b>						
1PH8184-1AD30-2BA1	57	544	120	340	5000	5.161,67.-
1PH8186-1AD30-2BA1	74	707	156	340	5000	7.889,31.-
1PH8224-1AD30-2BA1	105	1003	220	335	4500	10.651,71.-
1PH8226-1AD30-2BA1	135	1289	275	340	4500	12.910,24.-
1PH8228-1AD30-2BA1	165	1576	330	340	4500	16.299,09.-
1PH8284-1AD40-2BU1	243	2321	490	335	3300	22.135,81.-
1PH8286-1AD40-2BU1	309	2951	630	330	3300	26.185,87.-
1PH8288-1AD40-2BU1	379	3619	760	335	3300	32.860,63.-



SIMOTICS M - 1PH8

Sipariş No	Pn (kW)	Mn (Nm)	In (A)	Un (V)	n max (rpm)	Birim Fiyatı Euro/Adet
<b>1PH8 KARE GÖVDE ASENKRON MOTOR - 3 FAZ 400V Besleme, IP23, Nn= 1500rpm</b>						
1PH8184-1AF30-2BA1	76	484	162	335	5000	5.161,67.-
1PH8186-1AF30-2BA1	108	688	225	330	5000	7.889,31.-
1PH8224-1AF30-2BA1	142	904	290	340	4500	10.651,71.-
1PH8226-1AF30-2BA1	175	1114	350	340	4500	12.910,24.-
1PH8228-1AF30-2BA1	230	1464	465	340	4500	16.299,09.-
1PH8284-1AF40-2BU1	319	2031	620	345	3300	22.135,81.-
1PH8286-1AF40-2BU1	382	2432	730	345	3300	26.185,87.-
1PH8288-1AF40-2BU1	480	3056	910	345	3300	32.860,63.-



SIMOTICS M - 1PH8



Detaylı bilgiler için [hareketkontrol.tr@siemens.com](mailto:hareketkontrol.tr@siemens.com) adresinden bize ulaşabilirsiniz.

Tüm teknik sorularınız için **444 0 747** teknik destek hattımızı arayabilirsiniz.

# 1FK7 Gen-2 Serisi DRIVE CLIQ'li Servomotorlar



Sipariş No	M <sub>0</sub> 100K (Nm)	I <sub>0</sub> 100K (A)	n <sub>N</sub> (rpm)	M <sub>N</sub> (Nm)	I <sub>N</sub> (A)	P <sub>N</sub> (kW)	Kon. Boyutu	Kablo kesiti (m <sup>2</sup> )	Birim Fiyatı Euro/Adet
------------	--------------------------	-------------------------	----------------------	---------------------	--------------------	---------------------	-------------	--------------------------------	------------------------

## 1FK7 GEN-2 Serisi, 14-Bit Resolverli Servomotorlar - 300 V DC

1FK7022-5AK21-1PA0	0.85	1.80	6000	0.60	1.40	0.38	1	4x1,5	664,04.-
1FK7032-2AF21-1PA0	1.15	1.70	3000	1.00	1.60	0.31	1	4x1,5	654,05.-
1FK7033-4CF21-1PA0	1.30	2.10	3000	1.20	2.05	0.40	1	4x1,5	677,25.-
1FK7034-2AF21-1PA0	1.60	1.90	3000	1.45	1.80	0.50	1	4x1,5	703,92.-
1FK7042-2AF21-1PA0	3.00	3.95	3000	2.60	3.50	0.82	1	4x1,5	721,32.-

## 1FK7 GEN-2 Serisi, 14-Bit Resolverli Servomotorlar - 600 V DC

1FK7022-5AK71-1PA0	0.85	1.50	6000	0.60	1.40	0.38	1	4 x 1,5	664,04.-
1FK7032-2AK71-1PA0	1.15	1.70	6000	0.80	1.30	0.50	1	4 x 1,5	654,05.-
1FK7034-2AK71-1PA0	1.60	1.90	6000	1.00	1.30	0.63	1	4 x 1,5	703,92.-
1FK7040-2AK71-1PA0	1.60	2.25	6000	1.10	1.70	0.69	1	4 x 1,5	687,70.-
1FK7042-2AK71-1PA0	3.00	4.40	6000	1.50	2.45	0.94	1	4 x 1,5	721,32.-
1FK7042-2AF71-1PA0	3.00	2.20	3000	2.60	1.95	0.82	1	4 x 1,5	721,32.-
1FK7060-2AF71-1PA0	6.00	4.50	3000	4.70	3.70	1.48	1	4 x 1,5	833,80.-
1FK7063-2AF71-1PA0	11.00	8.00	3000	7.30	5.60	2.29	1	4 x 1,5	950,93.-
1FK7080-2AF71-1PA0	8.00	4.80	3000	6.80	4.40	2.14	1	4 x 1,5	923,10.-
1FK7083-2AF71-1PA0	16.00	10.40	3000	10.50	7.40	3.30	1	4 x 1,5	1.093,56.-
1FK7100-2AF71-1PA0	18.00	11.20	3000	12.00	8.00	3.77	1	4 x 1,5	1.223,45.-
1FK7101-2AF71-1PA0	27.00	19.00	3000	15.50	11.80	4.87	1.5	4 x 2,5	1.391,57.-
1FK7103-2AF71-1PA0	36.00	27.50	3000	14.00	12.00	4.40	1.5	4 x 4	1.613,08.-
1FK7105-2AF71-1PA0	48.00	31.00	3000	26.00	18.00	8.17	1.5	4 x 10	2.169,70.-
1FK7105-5AC71-1PA0	48.00	20.00	2000	37.00	16.00	7.75	1.5	4 x 2,5	2.289,17.-
1FK7060-2AH71-1PA0	6.00	6.20	4500	3.70	4.10	1.74	1	4 x 1,5	833,80.-
1FK7063-2AH71-1PA0	11.00	12.00	4500	3.00	3.80	1.41	1	4 x 1,5	950,93.-
1FK7080-2AH71-1PA0	8.00	7.40	4500	4.50	4.70	2.12	1	4 x 1,5	923,10.-
1FK7083-2AH71-1PA0	16.00	15.00	4500	3.00	3.60	1.41	1	4 x 1,5	1.093,56.-

## 1FK7 GEN-2 Serisi, 14-Bit Resolverli Frenli Servomotorlar - 300 V DC

1FK7022-5AK21-1PB0	0.85	1.80	6000	0.60	1.40	0.38	1	4 x 1,5	784,58.-
1FK7032-2AF21-1PB0	1.15	1.70	3000	1.00	1.60	0.31	1	4 x 1,5	768,86.-
1FK7033-4CF21-1PB0	1.30	2.10	3000	1.20	2.05	0.40	1	4 x 1,5	792,06.-
1FK7034-2AF21-1PB0	1.60	1.90	3000	1.45	1.80	0.50	1	4 x 1,5	818,73.-
1FK7042-2AF21-1PB0	3.00	3.95	3000	2.60	3.50	0.82	1	4 x 1,5	858,17.-

## 1FK7 GEN-2 Serisi, 14-Bit Resolverli Frenli Servomotorlar - 600 V DC

1FK7022-5AK71-1PB0	0.85	1.50	6000	0.60	1.40	0.38	1	4 x 1,5	784,58.-
1FK7032-2AK71-1PB0	1.15	1.70	6000	0.80	1.30	0.50	1	4 x 1,5	768,86.-
1FK7034-2AK71-1PB0	1.60	1.90	6000	1.00	1.30	0.63	1	4 x 1,5	818,73.-
1FK7040-2AK71-1PB0	1.60	2.25	6000	1.10	1.70	0.69	1	4 x 1,5	824,55.-
1FK7042-2AK71-1PB0	3.00	4.40	6000	1.50	2.45	0.94	1	4 x 1,5	858,17.-
1FK7042-2AF71-1PB0	3.00	2.20	3000	2.60	1.95	0.82	1	4 x 1,5	858,17.-
1FK7060-2AF71-1PB0	6.00	4.50	3000	4.70	3.70	1.48	1	4 x 1,5	992,66.-
1FK7063-2AF71-1PB0	11.00	8.00	3000	7.30	5.60	2.29	1	4 x 1,5	1.109,79.-
1FK7080-2AF71-1PB0	8.00	4.80	3000	6.80	4.40	2.14	1	4 x 1,5	1.138,80.-
1FK7083-2AF71-1PB0	16.00	10.40	3000	10.50	7.40	3.30	1	4 x 1,5	1.309,26.-
1FK7100-2AF71-1PB0	18.00	11.20	3000	12.00	8.00	3.77	1	4 x 1,5	1.439,15.-
1FK7101-2AF71-1PB0	27.00	19.00	3000	15.50	11.80	4.87	1.5	4 x 2,5	1.607,27.-
1FK7103-2AF71-1PB0	36.00	27.50	3000	14.00	12.00	4.40	1.5	4 x 4	1.828,78.-
1FK7105-2AF71-1PB0	48.00	31.00	3000	26.00	18.00	8.17	1.5	4 x 10	2.385,40.-
1FK7105-5AC71-1PB0	48.00	20.00	2000	37.00	16.00	7.75	1.5	4 x 2,5	2.516,75.-
1FK7060-2AH71-1PB0	6.00	6.20	4500	3.70	4.10	1.74	1	4 x 1,5	992,66.-
1FK7063-2AH71-1PB0	11.00	12.00	4500	3.00	3.80	1.41	1	4 x 1,5	1.109,79.-
1FK7080-2AH71-1PB0	8.00	7.40	4500	4.50	4.70	2.12	1	4 x 1,5	1.138,80.-
1FK7083-2AH71-1PB0	16.00	15.00	4500	3.00	3.60	1.41	1	4 x 1,5	1.309,26.-

Not: Ürün konfigürasyonu çıkartmak için "SIZER" yazılımını kullanabilirsiniz. SIZER yazılımını temin etmek için lütfen yetkili bayilerimiz ile irtibata geçiniz.

# 1FK7 Gen-2 Serisi DRIVE CLIQ'li Servomotorlar

Sipariş No	M <sub>0</sub> 100K (Nm)	I <sub>0</sub> 100K (A)	n <sub>N</sub> (rpm)	M <sub>N</sub> (Nm)	I <sub>N</sub> (A)	P <sub>N</sub> (kW)	Kon. Boyutu	Kablo kesiti (mm <sup>2</sup> )	Birim Fiyatı Euro/Adet
<b>1FK7 GEN-2 Serisi, 20-Bit Absolute Enkoderli Servo motorlar - 300V DC</b>									
1FK7032-2AF21-1QA0	1.15	1.70	3000	1.00	1.60	0.30	1	4 x 1,5	708,10.-
1FK7034-2AF21-1QA0	1.60	1.90	3000	1.45	1.80	0.50	1	4 x 1,5	757,97.-
1FK7042-2AF21-1QA0	3.00	3.95	3000	2.60	3.50	0.82	1	4 x 1,5	775,37.-

<b>1FK7 GEN-2 Serisi, 20-Bit Absolute Enkoderli Servo motorlar - 600V DC</b>									
1FK7032-2AK71-1QA0	1.10	1.70	6000	0.80	1.40	0.50	1	4 x 1,5	708,10.-
1FK7034-2AK71-1QA0	1.60	1.90	6000	1.00	1.30	0.63	1	4 x 1,5	757,97.-
1FK7040-2AK71-1QA0	1.60	2.25	6000	1.10	1.70	0.	1	4 x 1,5	741,75.-
1FK7042-2AK71-1QA0	3.00	4.40	6000	1.50	2.45	0.94	1	4 x 1,5	775,37.-
1FK7042-2AF71-1QA0	3.00	2.20	3000	2.60	1.95	0.82	1	4 x 1,5	775,37.-
1FK7060-2AF71-1QA0	6.00	4.50	3000	4.70	3.70	1.48	1	4 x 1,5	887,85.-
1FK7063-2AF71-1QA0	11.00	8.00	3000	7.30	5.60	2.30	1	4 x 1,5	1.004,98.-
1FK7080-2AF71-1QA0	8.00	4.80	3000	6.80	4.40	2.14	1	4 x 1,5	977,15.-
1FK7083-2AF71-1QA0	16.00	10.40	3000	10.50	7.40	3.30	1	4 x 1,5	1.147,61.-
1FK7100-2AF71-1QA0	18.00	11.20	3000	12.00	8.00	3.77	1	4 x 1,5	1.277,50.-
1FK7101-2AF71-1QA0	27.00	19.00	3000	15.50	11.80	4.87	1.5	4 x 2,5	1.445,62.-
1FK7103-2AF71-1QA0	36.00	27.50	3000	14.00	12.00	4.40	1.5	4 x 4	1.667,13.-
1FK7105-2AF71-1QA0	48.00	31.00	3000	26.00	18.00	8.17	1.5	4 x 10	2.223,75.-
1FK7060-2AH71-1QA0	6.00	6.20	4500	3.70	4.10	1.74	1	4 x 1,5	887,85.-
1FK7063-2AH71-1QA0	11.00	12.00	4500	3.00	3.80	1.41	1	4 x 1,5	1.004,98.-
1FK7080-2AH71-1QA0	8.00	7.40	4500	4.50	4.70	2.12	1	4 x 1,5	977,15.-
1FK7083-2AH71-1QA0	16.00	15.00	4500	3.00	7.60	1.41	1	4 x 1,5	1.147,61.-



<b>1FK7 GEN-2 Serisi, 20-Bit Absolute Enkoderli Frenli Servo motorlar - 300V DC</b>									
1FK7032-2AF21-1QB0	1.15	1.70	3000	1.00	1.60	0.31	1	4 x 1,5	822,91.-
1FK7034-2AF21-1QB0	1.60	1.90	3000	1.45	1.80	0.50	1	4 x 1,5	872,78.-
1FK7042-2AF21-1QB0	3.00	3.95	3000	2.60	3.50	0.82	1	4 x 1,5	912,22.-



<b>1FK7 GEN-2 Serisi, 20-Bit Absolute Enkoderli Frenli Servomotorlar - 600 V DC</b>									
1FK7032-2AK71-1QB0	1.15	1.70	6000	0.80	1.40	0.50	1	4 x 1,5	822,91.-
1FK7034-2AK71-1QB0	1.60	1.90	6000	1.00	1.30	0.63	1	4 x 1,5	872,78.-
1FK7040-2AK71-1QB0	1.60	2.25	6000	1.10	1.70	0.69	1	4 x 1,5	878,60.-
1FK7042-2AK71-1QB0	3.00	4.40	6000	1.50	2.45	0.94	1	4 x 1,5	912,22.-
1FK7042-2AF71-1QB0	3.00	2.20	3000	2.60	1.95	0.82	1	4 x 1,5	912,22.-
1FK7060-2AF71-1QB0	6.00	4.50	3000	4.70	3.70	1.48	1	4 x 1,5	1.046,71.-
1FK7063-2AF71-1QB0	11.00	8.00	3000	7.30	5.60	2.29	1	4 x 1,5	1.163,84.-
1FK7080-2AF71-1QB0	8.00	4.80	3000	6.80	4.40	2.14	1	4 x 1,5	1.192,85.-
1FK7083-2AF71-1QB0	16.00	10.40	3000	10.50	7.40	3.30	1	4 x 1,5	1.363,31.-
1FK7100-2AF71-1QB0	18.00	11.20	3000	12.00	8.00	3.77	1	4 x 1,5	1.493,20.-
1FK7101-2AF71-1QB0	27.00	19.00	3000	15.50	11.80	4.87	1.5	4 x 2,5	1.661,32.-
1FK7103-2AF71-1QB0	36.00	27.50	3000	14.00	12.00	4.40	1.5	4 x 4	1.882,83.-
1FK7105-2AF71-1QB0	48.00	31.00	3000	26.00	18.00	8.17	1.5	4 x 10	2.439,45.-
1FK7060-2AH71-1QB0	6.00	6.20	4500	3.70	4.10	1.74	1	4 x 1,5	1.046,71.-
1FK7063-2AH71-1QB0	11.00	12.00	4500	3.00	3.60	1.41	1	4 x 1,5	1.163,84.-
1FK7080-2AH71-1QB0	8.00	7.40	4500	4.50	4.70	2.12	1	4 x 1,5	1.192,85.-
1FK7083-2AH71-1QB0	16.00	15.00	4500	3.00	3.60	1.41	1	4 x 1,5	1.363,31.-



Not: Ürün konfigürasyonu çıkartmak için "SIZER" yazılımını kullanabilirsiniz. SIZER yazılımını temin etmek için lütfen yetkili bayilerimiz ile irtibata geçiniz.

**SIEMENS**



# SINAMICS S120

Yüksek performans gerektiren hareket kontrol uygulamaları için doğru adres

[siemens.com/sinamics-s120](https://www.siemens.com/sinamics-s120)

Answers for industry.

# SINAMICS S120 Modüler Sürücü Üniteleri

Sipariş No	Açıklama	Birim Fiyatı Euro/Adet
<b>SINAMICS S120 Kontrol Ünitesi - CF Kartlı</b>		
6SL3040-1MA00-0AA0	CU320-2 DP SINAMICS S120 Kontrol Ünitesi	588,47.-
6SL3040-1MA01-0AA0	CU320-2 PN SINAMICS S120 Kontrol Ünitesi	588,47.-
6SL3054-0EH00-1BA0	CU320-2 için SINAMICS Kompaktflash Kart (CF Kart)	83,11.-
6SL3054-0EH01-1BA0	CU320-2 için SINAMICS CF Kart, Performans opsiyonu ile birlikte	416,65.-
6SL3055-0AA00-4BA0	BOP 20 - Basic Operator Panel	35,93.-

## Terminal ve Sensör Modülleri

6SL3055-0AA00-5AA3	SMC10 SINAMICS Sensör Modül / Resolver	216,22.-
6SL3055-0AA00-5BA3	SMC20 SINAMICS Sensör Modül / SIN/COS	216,22.-
6SL3055-0AA00-5CA2	SMC30 SINAMICS Sensör Modül / Encoder	166,66.-
6SL3055-0AA00-2TA0	TB30 SINAMICS Terminal Boards / 4DI, 4DO 2AI, 2AO	351,35.-
6SL3055-0AA00-3AA1	TM31 Terminal Modül / 4DI, 4I/O, 2 Role çıkışı 2AI, 2AO, 1PTC, 2Drive Cliq Soket	432,32.-

Sipariş No	Motor Modülü (400V Dahili Fanlı)	I rated (A)	Normal Şartlarda Kullanım Güç (kW)	Ağır Şartlarda Kullanım Güç (kW)	Birim Fiyatı Euro/Adet
------------	----------------------------------	-------------	------------------------------------	----------------------------------	------------------------

## SINAMICS S120 Tek Motor Modülü (Dahili Fanlı)

6SL3120-1TE13-0AA4	Tek Motor Modülü, 400 V, 50 x 380 x 270 mm	3	1.60	1.40	683,52.-
6SL3120-1TE15-0AA4	Tek Motor Modülü, 400 V, 50 x 380 x 270 mm	5	2.70	2.30	718,44.-
6SL3120-1TE21-0AA4	Tek Motor Modülü, 400 V, 50 x 380 x 270 mm	9	4.80	4.10	766,87.-
6SL3120-1TE21-8AA4	Tek Motor Modülü, 400 V, 50 x 380 x 270 mm	18	9.70	8.10	1.216,17.-
6SL3120-1TE23-0AA4	Tek Motor Modülü, 400 V, 100 x 380 x 270 mm	30	16.00	13.70	1.835,51.-
6SL3120-1TE24-5AA3	Tek Motor Modülü, 400 V, 150 x 380 x 270 mm	45	24.00	21.00	2.668,81.-

## SINAMICS S120 Çift Motor Modülü (Dahili Fanlı)

6SL3120-2TE13-0AA4	Çift Motor Modülü, 400 V, 50 x 380 x 270 mm	2 x 3	2 x 1.6	2 x 1.4	1.025,86.-
6SL3120-2TE15-0AA4	Çift Motor Modülü, 400 V, 50 x 380 x 270 mm	2 x 5	2 x 2.7	2 x 2.3	1.076,53.-
6SL3120-2TE21-0AA4	Çift Motor Modülü, 400 V, 50 x 380 x 270 mm	2 x 9	2 x 4.8	2 x 4.1	1.227,42.-
6SL3120-2TE21-8AA3	Çift Motor Modülü, 400 V, 100 x 380 x 270 mm	2 x 18	2 x 9.7	2 x 8.2	1.948,12.-

## SINAMICS S120 Basic Line Modül 400V (Dahili Fanlı) - AC/DC Besleme Ünitesi

6SL3130-1TE22-0AA0	Basic Line Modül, 400 V, 20 kW	20			858,07.-
6SL3130-1TE24-0AA0	Basic Line Modül, 400 V, 40 kW	40			1.497,70.-

## SINAMICS S120 Smart Line Modül 400V (Dahili Fanlı) - AC/DC Besleme Ünitesi

6SL3130-6AE15-0AB1	Smart Line Modül, 400 V	5			577,68.-
6SL3130-6AE21-0AB1	Smart Line Modül, 400 V	10			816,42.-
6SL3130-6TE21-6AA4	Smart Line Modül, 400 V	16			1.159,87.-
6SL3130-6TE23-6AA3	Smart Line Modül, 400 V	36			2.229,64.-
6SL3130-6TE25-5AA3	Smart Line Modül, 400 V	55			3.010,07.-

## SINAMICS S120 Active Line Modül 400V (Dahili Fanlı) 4 Bölge - AC/DC Besleme Ünitesi

6SL3130-7TE21-6AA4	Active Line Modül, 400 V, 100 x 380 x 270 mm	16			1.486,43.-
6SL3130-7TE23-6AA3	Active Line Modül, 400 V, 150 x 380 x 270 mm	36			2.443,60.-
6SL3130-7TE25-5AA3	Active Line Modül, 400 V, 200 x 380 x 270 mm	55			3.299,43.-

## SINAMICS S120 Basic Line Modüller için 400V Giriş Şok Bobini

6SL3000-OCE22-0AA0	20 kW Basic Line Modül için Giriş Şok Bobini				175,67.-
6SL3000-OCE24-0AA0	40 kW Basic Line Modül için Giriş Şok Bobini				261,24.-

## SINAMICS S120 Smart Line Modüller için 400V Giriş Şok Bobini

6SL3000-OCE15-0AA0	5 kW Smart Line Modül için Giriş Şok Bobini				117,12.-
6SL3000-OCE21-0AA0	10 kW Smart Line Modül için Giriş Şok Bobini				175,67.-
6SL3000-OCE21-6AA0	16 kW Smart Line Modül için Giriş Şok Bobini				261,24.-
6SL3000-OCE23-6AA0	36 kW Smart Line Modül için Giriş Şok Bobini				584,44.-
6SL3000-OCE25-5AA0	55 kW Smart Line Modül için Giriş Şok Bobini				892,89.-

## SINAMICS S120 Active Line Modüller için Active Interface Modülü

6SL3100-OBE21-6AB0	16 kW Active Interface Modülü				786,01.-
6SL3100-OBE23-6AB0	36 kW Active Interface Modülü				1.254,46.-
6SL3100-OBE25-5AB0	55 kW Active Interface Modülü				1.756,69.-

Not: Ürün konfigürasyonu çıkartmak için "SIZER" yazılımını kullanabilirsiniz. SIZER yazılımını temin etmek için lütfen yetkili bayilerimiz ile irtibata geçiniz.



# SINAMICS S110 ve S120 Kompakt Sürücü Üniteleri



Sipariş No	Açıklama	Birim Fiyatı Euro/Adet
<b>SINAMICS S120 Kompakt Sürücü Üniteleri Kontrol Ünitesi - Kontrol Ünitesi Adaptörü</b>		
6SL3040-1LA00-0AA0	CU310-2 DP Kontrol Ünitesi, Encoder Input	785,60.-
6SL3040-1LA01-0AA0	CU310-2 PN Kontrol Ünitesi, Encoder Input	785,60.-
6SL3054-0EG00-1BA0	SINAMICS S120 CF Kart	83,11.-
6SL3040-0PA00-0AA1	CUA31 Drive-Cliq Adaptör	179,17.-
6SL3040-0PA01-0AA0	CUA32 Drive-Cliq Adaptör, HTL/TTL Encoder	241,70.-

## Sinamics S110 Kontrol Üniteleri ve MMC kartlar

6SL3040-0JA01-0AA0	CU305 PN	551,48.-
6SL3040-0JA00-0AA0	CU305 DP	551,48.-
6SL3040-0JA02-0AA0	CU305 CAN Bus	551,48.-
6SL3054-4AG00-0AA0	MMC Kart	55,20.-
6SL3054-4EE00-0AA0	MMC Kart, FW	66,25.-



Sipariş No	Açıklama	I rated (A)	Normal Şartlarda Kullanım Güç (kW)	Aşır Şartlarda Kullanım Güç (kW)	Frame Size	Birim Fiyatı Euro/Adet
<b>SINAMICS S110 / S120 PM340 Güç Modüller 1-AC 230V</b>						
6SL3210-1SB11-0UA0	PM340 Power Modül, 230 V	0.9	0.12	0.12	FSA	248,96.-
6SL3210-1SB12-3UA0	PM340 Power Modül, 230 V	2.3	0.37	0.37	FSA	286,86.-
6SL3210-1SB14-0UA0	PM340 Power Modül, 230 V	3.9	0.75	0.75	FSA	330,15.-

## SINAMICS S110 / S120 PM340 Güç Modülleri 3-AC 400V

6SL3210-1SE11-3UA0	PM340 Power Modül, 400 V	1.3	0.37	0.37	FSA	270,62.-
6SL3210-1SE11-7UA0	PM340 Power Modül, 400 V	1.7	0.55	0.55	FSA	292,27.-
6SL3210-1SE12-2UA0	PM340 Power Modül, 400 V	2.2	0.75	0.75	FSA	313,92.-
6SL3210-1SE13-1UA0	PM340 Power Modül, 400 V	3.1	1.1	1.1	FSA	357,21.-
6SL3210-1SE14-1UA0	PM340 Power Modül, 400 V	4.1	1.5	1.5	FSA	422,17.-
6SL3210-1SE16-0UA0	PM340 Power Modül, 400 V	5.9	2.2	2.2	FSB	530,41.-
6SL3210-1SE17-7UA0	PM340 Power Modül, 400 V	7.7	3	3	FSB	638,66.-
6SL3210-1SE21-0UA0	PM340 Power Modül, 400 V	10	4	4	FSB	746,90.-
6SL3210-1SE21-8UA0	PM340 Power Modül, 400 V	18	7.5	5.5	FSC	974,21.-
6SL3210-1SE22-5UA0	PM340 Power Modül, 400 V	25	11	7.5	FSC	1.298,95.-
6SL3210-1SE23-2UA0	PM340 Power Modül, 400 V	32	15	11	FSC	1.731,94.-
6SL3210-1SE23-8UA0	PM340 Power Modül, 400 V	38	18.5	15	FSD	2.164,92.-
6SL3210-1SE24-5UA0	PM340 Power Modül, 400 V	45	22	18	FSD	2.439,66.-
6SL3210-1SE26-0UA0	PM340 Power Modül, 400 V	60	30	22	FSD	3.139,14.-
6SL3210-1SE27-5UA0	PM340 Power Modül, 400 V	75	37	30	FSE	3.842,74.-
6SL3210-1SE31-0UA0	PM340 Power Modül, 400 V	90	45	37	FSE	4.654,58.-
6SL3210-1SE31-1UA0	PM340 Power Modül, 400 V	110	55	45	FSF	5.358,17.-
6SL3210-1SE31-5UA0	PM340 Power Modül, 400 V	145	75	55	FSF	6.440,65.-
6SL3210-1SE31-8UA0	PM340 Power Modül, 400 V	178	90	75	FSF	7.532,11.-



## SINAMICS S110 / S120 PM340 Güç Modülleri 3-AC 400V, Şasi Tip

6SL3310-1TE32-1AA3	PM340 Power Modül Şasi, 400 V	210	110	90		8.896,04.-
6SL3310-1TE32-6AA3	PM340 Power Modül Şasi, 400 V	260	132	110		10.461,30.-
6SL3310-1TE33-1AA3	PM340 Power Modül Şasi, 400 V	310	160	132		12.049,08.-
6SL3310-1TE33-8AA3	PM340 Power Modül Şasi, 400 V	380	200	160		14.301,23.-
6SL3310-1TE35-0AA3	PM340 Power Modül Şasi, 400 V	490	250	200		17.679,48.-



# Servo Motor Kabloları

Sipariş No	Kesit mm <sup>2</sup>	Motor Konnektör Boyutu	Metraj Çarpanı	Sabit değer
------------	-----------------------	------------------------	----------------	-------------

Liste fiyatını aşağıdaki hesaplama yöntemi ile hesaplayınız

Liste Fiyatı (Euro) = Sabit Değer + (Kablo Boyu x Metraj Çarpanı)

## SINAMICS S120 Kompakt Tip Sürücüler için 1FK7 Servomotor Güç Kabloları

6FX5002-5CG10-1XX0	4 x 1,5	1	2,23	61,28.-
6FX5002-5CG22-1XX0	4 x 1,5	1.5	3,40	104,46.-
6FX5002-5CG12-1XX0	4 x 2,5	1	3,12	61,61.-
6FX5002-5CG32-1XX0	4 x 2,5	1.5	3,05	97,44.-
6FX5002-5CG42-1XX0	4 x 4	1.5	4,29	99,46.-
6FX5002-5CG52-1XX0	4 x 6	1.5	5,41	101,82.-
6FX5002-5CG62-1XX0	4 x 10	1.5	8,77	100,47.-



Liste fiyatını aşağıdaki hesaplama yöntemi ile hesaplayınız

Liste Fiyatı (Euro) = Sabit Değer + (Kablo Boyu x Metraj Çarpanı)

## SINAMICS S120 Modüler Tip Sürücüler için 1FK7 Servomotor Güç Kabloları

6FX5002-5CS01-1XX0	4 x 1,5	1	2,41	122,09.-
6FX5002-5CS21-1XX0	4 x 1,5	1.5	2,41	155,70.-
6FX5002-5CS11-1XX0	4 x 2,5	1	3,18	123,21.-
6FX5002-5CS31-1XX0	4 x 2,5	1.5	3,18	156,82.-
6FX5002-5CS41-1XX0	4 x 4	1.5	4,52	157,93.-
6FX5002-5CS51-1XX0	4 x 6	1.5	5,85	159,05.-
6FX5002-5CS61-1XX0	4 x 10	1.5	9,03	166,90.-



Sipariş No	IP	Kablo Tipi	Metraj Çarpanı	Sabit değer
------------	----	------------	----------------	-------------

Liste fiyatını aşağıdaki hesaplama yöntemi ile hesaplayınız

Liste Fiyatı (Euro) = Sabit Değer + (Kablo Boyu x Metraj Çarpanı)

## SINAMICS S120 Drive-Cliq Enkoder Kabloları

6FX5002-2DC10-1XX0	IP20/IP67, 24V	Drive-Cliq	3,44	54,43.-
--------------------	----------------	------------	------	---------

## SINAMICS S120 Drive-Cliq Kabloları (SMC ve TM modülleri için)

	IP	Kablo Tipi	Uzunluk	Euro/Adet
6SL3060-4AU00-0AA0	IP20/IP20	Drive-Cliq	60 cm	21,05.-
6SL3060-4AA10-0AA0	IP20/IP20	Drive-Cliq	95 cm	23,44.-
6SL3060-4AW00-0AA0	IP20/IP20	Drive-Cliq	1.2 m	23,44.-
6SL3060-4AF10-0AA0	IP20/IP20	Drive-Cliq	1.45 m	25,79.-



## Kablo Boyuna Göre Kablo Referansının Belirlenmesi

			6FX5002-5CG01-1XX0
--	--	--	--------------------

0 m  
10 m  
20 m  
30 m  
40 m  
50 m  
60 m  
70 m  
80 m  
90 m

A  
B  
C  
D  
E  
F  
G  
H  
J  
K

0 m			A
1 m			B
2 m			C
3 m			D
4 m			E
5 m			F
6 m			G
7 m			H
8 m			J
9 m			K



SIEMENS

# SINAMICS V90

Kolay kullanımı ve uygun fiyatı ile ideal çözümler sunan  
Siemens Servo Sürücü Serisi

[siemens.com/sinamics-v90](http://siemens.com/sinamics-v90)

SINAMICS V90, tek eksenli servo sürücü ve SIMOTICS S-1FL6 servomotorlar, temel servo uygulamalarınız için sorunsuz çalışmak üzere tasarlanmış bir tahrik sistemidir.

Bu sistem pozisyonlama, hız ve tork kontrolü özelliklerini optimize edilmiş servo performansı ile birlikte sunar. Tak&Çalıştır özelliği sayesinde devreye almak oldukça hızlı ve kolaydır.

- Optimize edilmiş servo performansı
- Ekonomik
- Kolay kullanım
- Güvenilir operasyon
- Mod-bus haberleşme



# SINAMICS V90 Servo Sürücüler

Malzeme referansı	Açıklama	Birim Fiyatı Euro/Adet
<b>Artımsal Enkoderli Servomotor Setleri</b>		
<b>400 W eksen takım fiyatı:</b>		<b>1.006.-</b>
1FL6042-1AF61-0AA1	1FL6 servomotor 1,27 Nm 3000 rpm, incremental enkoder TTL 2500 ppr	347.-
6SL3210-5FE10-4UA0	Sinamics V90, 3 faz 380V, 400W, 1.2 A, PTI ve analog bağlantı, hız, tork ve pozisyonlama özellikleri, dahili frenleme direnci, %300 yüklenebilme	521.-
6FX3002-5CL01-1AD0	MOTION-CONNECT 300, 4x1,5 1FL6 servomotor güç kablosu 3 metre	67.-
6FX3002-2CT10-1AD0	MOTION-CONNECT 300, 1FL6 servomotor incremental enkoder kablosu 3 metre	71.-
<b>750 W eksen takım fiyatı:</b>		<b>1.152.-</b>
1FL6044-1AF61-0AA1	1FL6 servomotor 2,39 Nm 3000 rpm, incremental enkoder TTL 2500 ppr	421.-
6SL3210-5FE10-8UA0	Sinamics V90, 3 faz 380V, 750W, 2.1A, PTI ve analog bağlantı, hız, tork ve pozisyonlama özellikleri, dahili frenleme direnci, %300 yüklenebilme	593.-
6FX3002-5CL01-1AD0	MOTION-CONNECT 300, 4x1,5 1FL6 servomotor güç kablosu 3 metre	67.-
6FX3002-2CT10-1AD0	MOTION-CONNECT 300, 1FL6 servomotor incremental enkoder kablosu 3 metre	71.-
<b>1 kW eksen takım fiyatı:</b>		<b>1.324.-</b>
1FL6062-1AC61-0AA1	1FL6 servomotor 4,78 Nm 2000 rpm, incremental enkoder TTL 2500 ppr	528.-
6SL3210-5FE11-0UA0	Sinamics V90, 3 faz 380V, 1KW, 3A, PTI ve analog bağlantı, hız, tork ve pozisyonlama özellikleri, dahili frenleme direnci, %300 yüklenebilme	658.-
6FX3002-5CL01-1AD0	MOTION-CONNECT 300, 4x1,5 1FL6 servomotor güç kablosu 3 metre	67.-
6FX3002-2CT10-1AD0	MOTION-CONNECT 300, 1FL6 servomotor incremental enkoder kablosu 3 metre	71.-
<b>1,5 kW eksen takım fiyatı:</b>		<b>1.707.-</b>
1FL6066-1AC61-0AA1	1FL6 servomotor 8,36 Nm 2000 rpm, artımsal enkoder TTL 2500 ppr	782.-
6SL3210-5FE11-5UA0	3 faz, 380 V, 1,5 kW, 5,3 A, PTI ve analog bağlantı, hız, tork ve pozisyonlama, dahili frenleme direnci	782.-
6FX3002-5CL11-1AD0	MOTION-CONNECT 300, 4x2,5 1FL6 güç kablosu, 3 m	72.-
6FX3002-2CT10-1AD0	MOTION-CONNECT 300, 1FL6 artımsal enkoder kablosu, 3 m	71.-
<b>2 kW eksen takım fiyatı:</b>		<b>2.019.-</b>
1FL6090-1AC61-0AA1	1FL6 servomotor 11,9 Nm 2000 rpm, incremental enkoder TTL 2500 ppr	950.-
6SL3210-5FE12-0UA0	Sinamics V90, 3 faz 380V, 2KW, 7.8A, PTI ve analog bağlantı, hız, tork ve pozisyonlama özellikleri, dahili frenleme direnci, %300 yüklenebilme	926.-
6FX3002-5CL11-1AD0	MOTION-CONNECT 300, 4x2,5 1FL6 servomotor güç kablosu 3 metre	72.-
6FX3002-2CT10-1AD0	MOTION-CONNECT 300, 1FL6 servomotor incremental enkoder kablosu 3 metre	71.-
<b>3,5 kW eksen takım fiyatı:</b>		<b>2.631.-</b>
1FL6092-1AC61-0AA1	1FL6 servomotor 16,7 Nm 2000 rpm, incremental enkoder TTL 2500 ppr	1.259.-
6SL3210-5FE13-5UA0	Sinamics V90, 3 faz 380V, 3,5KW, 11A, PTI ve analog bağlantı, hız, tork ve pozisyonlama özellikleri, dahili frenleme direnci, %300 yüklenebilme	1.229.-
6FX3002-5CL11-1AD0	MOTION-CONNECT 300, 4x2,5 1FL6 servomotor güç kablosu 3 metre	72.-
6FX3002-2CT10-1AD0	MOTION-CONNECT 300, 1FL6 servomotor incremental enkoder kablosu 3 metre	71.-
<b>5 kW eksen takım fiyatı:</b>		<b>3.393.-</b>
1FL6094-1AC61-0AA1	1FL6 servomotor 23,9 Nm 2000 rpm, incremental enkoder TTL 2500 ppr	1.623.-
6SL3210-5FE15-0UA0	Sinamics V90, 3 faz 380V, 5KW, 12.6A, PTI ve analog bağlantı, hız, tork ve pozisyonlama özellikleri, dahili frenleme direnci, %300 yüklenebilme	1.627.-
6FX3002-5CL11-1AD0	MOTION-CONNECT 300, 4x2,5 1FL6 servomotor güç kablosu 3 metre	72.-
6FX3002-2CT10-1AD0	MOTION-CONNECT 300, 1FL6 servomotor incremental enkoder kablosu 3 metre	71.-
<b>7 kW eksen takım fiyatı:</b>		<b>4.238.-</b>
1FL6096-1AC61-0AA1	1FL6 servomotor 33,4 Nm 2000 rpm, incremental enkoder TTL 2500 ppr	2.098.-
6SL3210-5FE17-0UA0	Sinamics V90, 3 faz 380V, 7KW, 13.2A, PTI ve analog bağlantı, hız, tork ve pozisyonlama özellikleri, dahili frenleme direnci, %300 yüklenebilme	1.997.-
6FX3002-5CL11-1AD0	MOTION-CONNECT 300, 4x2,5 1FL6 servomotor güç kablosu 3 metre	72.-
6FX3002-2CT10-1AD0	MOTION-CONNECT 300, 1FL6 servomotor incremental enkoder kablosu 3 metre	71.-



SINAMICS V90 Servo Drive

Not: Sinamics V90 konfigürasyonuna, ihtiyaca göre, 50 pin kontrol bağlantı konnektörü veya konnektörlü bağlantı kablosu ilave edilmelidir.



# SINAMICS V90 Servo Sürücüler

Malzeme referansı	Açıklama	Birim Fiyatı Euro/Adet
<b>Artımsal Enkoderli Frenli Servomotor Setleri</b>		
<b>400 W Frenli Frenli eksen takım fiyatı:</b>		<b>1.242.-</b>
1FL6042-1AF61-0AB1	1FL6 servomotor 1,27 Nm 3000 rpm, incremental enkoder TTL 2500 ppr	554.-
6SL3210-5FE10-4UA0	Sinamics V90, 3 faz 380V, 400W, 1.2 A, PTI ve analog bağlantı, hız, tork ve pozisyonlama özellikleri, dahili frenleme direnci, %300 yüklenebilme	521.-
6FX3002-5CL01-1AD0	MOTION-CONNECT 300, 4x1,5 1FL6 servomotor güç kablosu 3 metre	67.-
6FX3002-2CT10-1AD0	MOTION-CONNECT 300, 1FL6 servomotor incremental enkoder kablosu 3 metre	71.-
6FX3002-5BL02-1AD0	MOTION-CONNECT 300 1FL6 servomotor fren kablosu 3 metre	49.-
<b>750 W Frenli eksen takım fiyatı:</b>		<b>1.408.-</b>
1FL6044-1AF61-0AB1	1FL6 servomotor 2,39 Nm 3000 rpm, incremental enkoder TTL 2500 ppr	628.-
6SL3210-5FE10-8UA0	Sinamics V90, 3 faz 380V, 750W, 2.1 A, PTI ve analog bağlantı, hız, tork ve pozisyonlama özellikleri, dahili frenleme direnci, %300 yüklenebilme	593.-
6FX3002-5CL01-1AD0	MOTION-CONNECT 300, 4x1,5 1FL6 servomotor güç kablosu 3 metre	67.-
6FX3002-2CT10-1AD0	MOTION-CONNECT 300, 1FL6 servomotor incremental enkoder kablosu 3 metre	71.-
6FX3002-5BL02-1AD0	MOTION-CONNECT 300 1FL6 servomotor fren kablosu 3 metre	49.-
<b>1 kW Frenli eksen takım fiyatı:</b>		<b>1.607.-</b>
1FL6062-1AC61-0AB1	1FL6 servomotor 4,78 Nm 2000 rpm, incremental enkoder TTL 2500 ppr	762.-
6SL3210-5FE11-0UA0	Sinamics V90, 3 faz 380V, 1KW, 3A, PTI ve analog bağlantı, hız, tork ve pozisyonlama özellikleri, dahili frenleme direnci, %300 yüklenebilme	658.-
6FX3002-5CL01-1AD01	MOTION-CONNECT 300, 4x1,5 1FL6 servomotor güç kablosu 3 metre	67.-
6FX3002-2CT10-1AD0	MOTION-CONNECT 300, 1FL6 servomotor incremental enkoder kablosu 3 metre	71.-
6FX3002-5BL02-1AD0	MOTION-CONNECT 300 1FL6 servomotor fren kablosu 3 metre	49.-
<b>1,5 kW Frenli eksen takım fiyatı:</b>		<b>1.989.-</b>
1FL6066-1AC61-0AB1	1FL6 servomotor 8,36 Nm 2000 rpm, incremental enkoder TTL 2500 ppr	1.015.-
6SL3210-5FE11-5UA0	Sinamics V90, 3 faz 380V, 1,5KW, 5.3A, PTI ve analog bağlantı, hız, tork ve pozisyonlama özellikleri, dahili frenleme direnci, %300 yüklenebilme	782.-
6FX3002-5CL11-1AD0	MOTION-CONNECT 300, 4x2,5 1FL6 servomotor güç kablosu 3 metre	72.-
6FX3002-2CT10-1AD0	MOTION-CONNECT 300, 1FL6 servomotor incremental enkoder kablosu 3 metre	71.-
6FX3002-5BL02-1AD0	MOTION-CONNECT 300 1FL6 servomotor fren kablosu 3 metre	49.-
<b>2 kW Frenli eksen takım fiyatı:</b>		<b>2.339.-</b>
1FL6090-1AC61-0AB1	1FL6 servomotor 11,9 Nm 2000 rpm, incremental enkoder TTL 2500 ppr	1.221.-
6SL3210-5FE12-0UA0	Sinamics V90, 3 faz 380V, 2KW, 7.8A, PTI ve analog bağlantı, hız, tork ve pozisyonlama özellikleri, dahili frenleme direnci, %300 yüklenebilme	926.-
6FX3002-5CL11-1AD0	MOTION-CONNECT 300, 4x2,5 1FL6 servomotor güç kablosu 3 metre	72.-
6FX3002-2CT10-1AD0	MOTION-CONNECT 300, 1FL6 servomotor incremental enkoder kablosu 3 metre	71.-
6FX3002-5BL02-1AD0	MOTION-CONNECT 300 1FL6 servomotor fren kablosu 3 metre	49.-
<b>3,5 kW Frenli eksen takım fiyatı:</b>		<b>2.950.-</b>
1FL6092-1AC61-0AB1	1FL6 servomotor 16,7 Nm 2000 rpm, incremental enkoder TTL 2500 ppr	1.529.-
6SL3210-5FE13-5UA0	Sinamics V90, 3 faz 380V, 3,5KW, 11A, PTI ve analog bağlantı, hız, tork ve pozisyonlama özellikleri, dahili frenleme direnci, %300 yüklenebilme	1.229.-
6FX3002-5CL11-1AD0	MOTION-CONNECT 300, 4x2,5 1FL6 servomotor güç kablosu 3 metre	72.-
6FX3002-2CT10-1AD0	MOTION-CONNECT 300, 1FL6 servomotor incremental enkoder kablosu 3 metre	71.-
6FX3002-5BL02-1AD0	MOTION-CONNECT 300 1FL6 servomotor fren kablosu 3 metre	49.-
<b>5 kW Frenli eksen takım fiyatı:</b>		<b>3.713.-</b>
1FL6094-1AC61-0AB1	1FL6 servomotor 23,9 Nm 2000 rpm, incremental enkoder TTL 2500 ppr	1.894.-
6SL3210-5FE15-0UA0	Sinamics V90, 3 faz 380V, 5KW, 12.6A, PTI ve analog bağlantı, hız, tork ve pozisyonlama özellikleri, dahili frenleme direnci, %300 yüklenebilme	1.627.-
6FX3002-5CL11-1AD0	MOTION-CONNECT 300, 4x2,5 1FL6 servomotor güç kablosu 3 metre	72.-
6FX3002-2CT10-1AD0	MOTION-CONNECT 300, 1FL6 servomotor incremental enkoder kablosu 3 metre	71.-
6FX3002-5BL02-1AD0	MOTION-CONNECT 300 1FL6 servomotor fren kablosu 3 metre	49.-
<b>7 kW Frenli eksen takım fiyatı:</b>		<b>4.557.-</b>
1FL6096-1AC61-0AB1	1FL6 servomotor 33,4 Nm 2000 rpm, incremental enkoder TTL 2500 ppr	2.368.-
6SL3210-5FE17-0UA0	Sinamics V90, 3 faz 380V, 7KW, 13.2A, PTI ve analog bağlantı, hız, tork ve pozisyonlama özellikleri, dahili frenleme direnci, %300 yüklenebilme	1.997.-
6FX3002-5CL11-1AD0	MOTION-CONNECT 300, 4x2,5 1FL6 servomotor güç kablosu 3 metre	72.-
6FX3002-2CT10-1AD0	MOTION-CONNECT 300, 1FL6 servomotor incremental enkoder kablosu 3 metre	71.-
6FX3002-5BL02-1AD0	MOTION-CONNECT 300 1FL6 servomotor fren kablosu 3 metre	49.-



# SINAMICS V90 Servo Sürücüler

Malzeme referansı	Açıklama	Birim Fiyatı Euro/Adet
<b>Mutlak Enkoderli Servomotor Setleri</b>		
<b>400 W eksen takım fiyatı:</b>		<b>1.397.-</b>
1FL6042-1AF61-0LA1	1FL6 servomotor 1,27 Nm 3000 rpm, Absolute enkoder 20-bit single-turn + 12-bit multi-turn	738.-
6SL3210-5FE10-4UA0	Sinamics V90, 3 faz 380V, 400W, 1.2 A, PTI ve analog bağlantı, hız, tork ve pozisyonlama özellikleri, dahili frenleme direnci, %300 yüklenebilme	521.-
6FX3002-5CL01-1AD0	MOTION-CONNECT 300, 4x1,5 1FL6 servomotor güç kablosu 3 metre	67.-
6FX3002-2DB10-1AD0	MOTION-CONNECT 300, 1FL6 servomotor mutlak enkoder kablosu 3 metre	71.-
<b>750 W eksen takım fiyatı:</b>		<b>1.543.-</b>
1FL6044-1AF61-0LA1	1FL6 servomotor 2,39 Nm 3000 rpm, Absolute enkoder 20-bit single-turn + 12-bit multi-turn	812.-
6SL3210-5FE10-8UA0	Sinamics V90, 3 faz 380V, 750W, 2.1A, PTI ve analog bağlantı, hız, tork ve pozisyonlama özellikleri, dahili frenleme direnci, %300 yüklenebilme	593.-
6FX3002-5CL01-1AD0	MOTION-CONNECT 300, 4x1,5 1FL6 servomotor güç kablosu 3 metre	67.-
6FX3002-2DB10-1AD0	MOTION-CONNECT 300, 1FL6 mutlak enkoder kablosu, 3 m	71.-
<b>1 kW eksen takım fiyatı:</b>		<b>1.715.-</b>
1FL6062-1AC61-0LA1	1FL6 servomotor 4,78 Nm 2000 rpm, Absolute enkoder 20-bit single-turn + 12-bit multi-turn	919.-
6SL3210-5FE11-0UA0	Sinamics V90, 3 faz 380V, 1KW, 3A, PTI ve analog bağlantı, hız, tork ve pozisyonlama özellikleri, dahili frenleme direnci, %300 yüklenebilme	658.-
6FX3002-5CL01-1AD0	MOTION-CONNECT 300, 4x1,5 1FL6 servomotor güç kablosu 3 metre	67.-
6FX3002-2DB10-1AD0	MOTION-CONNECT 300, 1FL6 servomotor mutlak enkoder kablosu 3 metre	71.-
<b>1,5 kW eksen takım fiyatı:</b>		<b>2.096.-</b>
1FL6066-1AC61-0LA1	1FL6 servomotor 8,36 Nm 2000 rpm, Absolute enkoder 20-bit single-turn + 12-bit multi-turn	1.171.-
6SL3210-5FE11-5UA0	Sinamics V90, 3faz380V, 1,5kW, 5.3A, PTI ve analog bağlantı, hız, tork ve pozisyonlama özellikleri, dahili frenleme direnci, %300 yüklenebilme	782.-
6FX3002-5CL11-1AD0	MOTION-CONNECT 300, 4x2,5 1FL6 servomotor güç kablosu 3 metre	72.-
6FX3002-2DB10-1AD0	MOTION-CONNECT 300, 1FL6 servomotor mutlak enkoder kablosu 3 metre	71.-
<b>2 kW eksen takım fiyatı:</b>		<b>2.410.-</b>
1FL6090-1AC61-0LA1	1FL6 servomotor 11,9 Nm 2000 rpm, Absolute enkoder 20-bit single-turn + 12-bit multi-turn	1.341.-
6SL3210-5FE12-0UA0	Sinamics V90, 3 faz 380V, 2KW, 7.8 A, PTI ve analog bağlantı, hız, tork ve pozisyonlama özellikleri, dahili frenleme direnci, %300 yüklenebilme	926.-
6FX3002-5CL11-1AD0	MOTION-CONNECT 300, 4x2,5 1FL6 servomotor güç kablosu 3 metre	72.-
6FX3002-2DB10-1AD0	MOTION-CONNECT 300, 1FL6 servomotor mutlak enkoder kablosu 3 metre	71.-
<b>3,5 kW eksen takım fiyatı:</b>		<b>3.021.-</b>
1FL6092-1AC61-0LA1	1FL6 servomotor 16,7 Nm 2000 rpm, Absolute enkoder 20-bit single-turn + 12-bit multi-turn	1.649.-
6SL3210-5FE13-5UA0	Sinamics V90, 3 faz 380V, 3,5KW, 11A, PTI ve analog bağlantı, hız, tork ve pozisyonlama özellikleri, dahili frenleme direnci, %300 yüklenebilme	1.229.-
6FX3002-5CL11-1AD0	MOTION-CONNECT 300, 4x2,5 1FL6 servomotor güç kablosu 3 metre	72.-
6FX3002-2DB10-1AD0	MOTION-CONNECT 300, 1FL6 servomotor mutlak enkoder kablosu 3 metre	71.-
<b>5 kW eksen takım fiyatı:</b>		<b>3.784.-</b>
1FL6094-1AC61-0LA1	1FL6 servomotor 23,9 Nm 2000 rpm, Absolute enkoder 20-bit single-turn + 12-bit multi-turn	2.014.-
6SL3210-5FE15-0UA0	Sinamics V90, 3 faz 380V, 5KW, 12.6A, PTI ve analog bağlantı, hız, tork ve pozisyonlama özellikleri, dahili frenleme direnci, %300 yüklenebilme	1.627.-
6FX3002-5CL11-1AD0	MOTION-CONNECT 300, 4x2,5 1FL6 servomotor güç kablosu 3 metre	72.-
6FX3002-2DB10-1AD0	MOTION-CONNECT 300, 1FL6 servomotor mutlak enkoder kablosu 3 metre	71.-
<b>7 kW eksen takım fiyatı:</b>		<b>4.628.-</b>
1FL6096-1AC61-0LA1	1FL6 servomotor 33,4 Nm 2000 rpm, Absolute enkoder 20-bit single-turn + 12-bit multi-turn	2.488.-
6SL3210-5FE17-0UA0	Sinamics V90, 3 faz 380V, 7KW, 13.2A, PTI ve analog bağlantı, hız, tork ve pozisyonlama özellikleri, dahili frenleme direnci, %300 yüklenebilme	1.997.-
6FX3002-5CL11-1AD0	MOTION-CONNECT 300, 4x2,5 1FL6 servomotor güç kablosu 3 metre	72.-
6FX3002-2DB10-1AD0	MOTION-CONNECT 300, 1FL6 servomotor mutlak enkoder kablosu 3 metre	71.-

Not: Sinamics V90 konfigürasyonuna, ihtiyaca göre, 50 pin kontrol bağlantı konektörü veya konektörlü bağlantı kablosu ilave edilmelidir.



# SINAMICS V90 Servo Sürücüler



SIMOTICS S-1FL6 Servomotor

Malzeme referansı	Açıklama	Birim Fiyatı Euro/Adet
<b>Mutlak Enkoderli Frenli Servomotor Setleri</b>		
<b>400 W Frenli eksen takım fiyatı:</b>		<b>1.653.-</b>
1FL6042-1AF61-0LB1	1FL6 servomotor 1,27 Nm 3000 rpm, mutlak enkoder 20-bit single-turn + 12-bit multi-turn	945.-
6SL3210-5FE10-4UA0	3 faz, 380 V, 400 W, 1.2 A, PTI ve analog bağlantı, hız, tork ve pozisyonlama, dahili frenleme direnci	521.-
6FX3002-5BL02-1AD0	MOTION-CONNECT 300, 1FL6 servomotor fren kablosu, 3 m	49.-
6FX3002-5CL01-1AD0	MOTION-CONNECT 300, 4x1,5 1FL6 güç kablosu, 3 m	67.-
6FX3002-2DB10-1AD0	MOTION-CONNECT 300, 1FL6 mutlak encoder kablosu, 3 m	71.-
<b>750 W Frenli eksen takım fiyatı:</b>		<b>1.798.-</b>
1FL6044-1AF61-0LB1	1FL6 servomotor 2,39 Nm 3000 rpm, mutlak enkoder 20-bit single-turn + 12-bit multi-turn	1.018.-
6SL3210-5FE10-8UA0	3 faz, 380 V, 750 W, 2,1 A, PTI ve analog bağlantı, hız, tork ve pozisyonlama, dahili frenleme direnci	593.-
6FX3002-5BL02-1AD0	MOTION-CONNECT 300, 1FL6 servomotor fren kablosu, 3 m	49.-
6FX3002-5CL01-1AD0	MOTION-CONNECT 300, 4x1,5 1FL6 güç kablosu, 3 m	67.-
6FX3002-2DB10-1AD0	MOTION-CONNECT 300, 1FL6 mutlak encoder kablosu, 3 m	71.-
<b>1 kW Frenli eksen takım fiyatı:</b>		<b>1.998.-</b>
1FL6062-1AC61-0LB1	1FL6 servomotor 4,78 Nm 2000 rpm, mutlak enkoder 20-bit single-turn + 12-bit multi-turn	1.153.-
6SL3210-5FE11-0UA0	3 faz, 380 V, 1 kW, 3 A, PTI ve analog bağlantı, hız, tork ve pozisyonlama, dahili frenleme direnci	658.-
6FX3002-5BL02-1AD0	MOTION-CONNECT 300, 1FL6 servomotor fren kablosu, 3 m	49.-
6FX3002-5CL01-1AD0	MOTION-CONNECT 300, 4x1,5 1FL6 güç kablosu, 3 m	67.-
6FX3002-2DB10-1AD0	MOTION-CONNECT 300, 1FL6 mutlak encoder kablosu, 3 m	71.-
<b>1,5 kW Frenli eksen takım fiyatı:</b>		<b>2.380.-</b>
1FL6066-1AC61-0LB1	1FL6 servomotor 8,36 Nm 2000 rpm, mutlak enkoder 20-bit single-turn + 12-bit multi-turn	1.406.-
6SL3210-5FE11-5UA0	3 faz 380 V, 1,5 kW, 5,3 A, PTI ve analog bağlantı, hız, tork ve pozisyonlama, dahili frenleme direnci	782.-
6FX3002-5BL02-1AD0	MOTION-CONNECT 300, 1FL6 servomotor fren kablosu, 3 m	49.-
6FX3002-5CL11-1AD0	MOTION-CONNECT 300, 1FL6 güç kablosu, 3 m	72.-
6FX3002-2DB10-1AD0	MOTION-CONNECT 300 1FL6 mutlak enkoder kablosu, 3 m	71.-
<b>2 kW Frenli eksen takım fiyatı:</b>		<b>2.730.-</b>
1FL6090-1AC61-0LB1	1FL6 servomotor 11,9 Nm 2000 rpm, mutlak enkoder 20-bit single-turn + 12-bit multi-turn	1.612.-
6SL3210-5FE12-0UA0	3 faz, 380 V, 2 kW, 7,8 A, PTI ve analog bağlantı, hız, tork ve pozisyonlama, dahili frenleme direnci	926.-
6FX3002-5BL02-1AD0	MOTION-CONNECT 300, 1FL6 servomotor fren kablosu, 3 m	49.-
6FX3002-5CL11-1AD0	MOTION-CONNECT 300, 4x1,5 1FL6 güç kablosu, 3 m	72.-
6FX3002-2DB10-1AD0	MOTION-CONNECT 300, 1FL6 mutlak encoder kablosu, 3 m	71.-
<b>3,5 kW Frenli eksen takım fiyatı:</b>		<b>3.340.-</b>
1FL6092-1AC61-0LB1	1FL6 servomotor 16,7 Nm 2000 rpm, mutlak enkoder 20-bit single-turn + 12-bit multi-turn	1.919.-
6SL3210-5FE13-5UA0	3 faz, 380 V, 3,5 kW, 11 A, PTI ve analog bağlantı, hız, tork ve pozisyonlama, dahili frenleme direnci	1.229.-
6FX3002-5BL02-1AD0	MOTION-CONNECT 300, 1FL6 servomotor fren kablosu, 3 m	49.-
6FX3002-5CL11-1AD0	MOTION-CONNECT 300, 4x1,5 1FL6 güç kablosu, 3 m	72.-
6FX3002-2DB10-1AD0	MOTION-CONNECT 300 1FL6 mutlak encoder kablosu, 3 m	71.-
<b>5 kW Frenli eksen takım fiyatı:</b>		<b>4.103.-</b>
1FL6094-1AC61-0LB1	1FL6 servomotor 23,9 Nm 2000 rpm, mutlak enkoder 20-bit single-turn + 12-bit multi-turn	2.284.-
6SL3210-5FE15-0UA0	3 faz, 380 V, 5 kW, 12,6 A, PTI ve analog bağlantı, hız, tork ve pozisyonlama, dahili frenleme direnci	1.627.-
6FX3002-5BL02-1AD0	MOTION-CONNECT 300, 1FL6 servomotor fren kablosu, 3 m	49.-
6FX3002-5CL11-1AD0	MOTION-CONNECT 300, 4x1,5 1FL6 güç kablosu, 3 m	72.-
6FX3002-2DB10-1AD0	MOTION-CONNECT 300 1FL6 mutlak encoder kablosu, 3 m	71.-
<b>7 kW Frenli eksen takım fiyatı:</b>		<b>4.948.-</b>
1FL6096-1AC61-0LB1	1FL6 servomotor 33,4 Nm 2000 rpm, mutlak enkoder 20-bit single-turn + 12-bit multi-turn	2.759.-
6SL3210-5FE17-0UA0	3 faz, 380 V, 7 kW, 13.2 A, PTI ve analog bağlantı, hız, tork ve pozisyonlama, dahili frenleme direnci	1.997.-
6FX3002-5BL02-1AD0	MOTION-CONNECT 300, 1FL6 servomotor fren kablosu, 3 m	49.-
6FX3002-5CL11-1AD0	MOTION-CONNECT 300, 4x1,5 1FL6 güç kablosu, 3 m	72.-
6FX3002-2DB10-1AD0	MOTION-CONNECT 300 1FL6 mutlak encoder kablosu, 3 m	71.-

Not: Sinamics V90 konfigürasyonuna, ihtiyaca göre, 50 pin kontrol bağlantı konektörü veya konektörlü bağlantı kablosu ilave edilmelidir.

# SINAMICS V90 Servo Sürücüler

Referans	Açıklama	Birim Fiyatı Euro/Adet
<b>Kablo ve Aksesuarlar</b>		
<b>Aksesuarlar</b>		
6FX2003-0LL11	1FL6 servomotor için motor tarafı güç kablosu konnektörü, 30 adet	1.290.-
6FX2003-0DB11	1FL6 servomotor için motor tarafı absolute enkoder konnektörü, 30 adet	1.143.-
6FX2003-0SL11	1FL6 servomotor için motor tarafı Incremental enkoder konnektörü, 30 adet	1.251.-
6FX2003-0LL51	1FL6 servomotor için motor tarafı fren kablosu konnektörü, 30 adet	926.-
6FX2003-0SB14	Sinamics V90 için sürücü tarafı enkoder kablosu konnektörü, 30 adet	381.-
6SL3260-2NA00-0VA0	Sinamics V90 için 50 pin kontrol bağlantı konnektörü, 30 adet	479.-
6SL3260-4NA00-1VB0	Sinamics V90 için 50 pin kontrol bağlantı konnektörlü kontrol kablosu, 1 m	165.-
6SL3260-4NA00-1VA5	Sinamics V90 için konnektörlü kablo ve terminal blok, 0,5 m	94.-
<b>Kablolar</b>		
6FX3002-5CL01-1AD0	MOTION-CONNECT 300, 4x1,5 1FL6 servomotor güç kablosu, 3 m	67.-
6FX3002-5CL01-1AF0	MOTION-CONNECT 300, 4x1,5 1FL6 servomotor güç kablosu, 5 m	77.-
6FX3002-5CL01-1AH0	MOTION-CONNECT 300, 4x1,5 1FL6 servomotor güç kablosu, 7 m	88.-
6FX3002-5CL01-1BA0	MOTION-CONNECT 300, 4x1,5 1FL6 servomotor güç kablosu, 10 m	102.-
6FX3002-5CL01-1CA0	MOTION-CONNECT 300, 4x1,5 1FL6 servomotor güç kablosu, 20 m	152.-
6FX3002-5CL11-1AD0	MOTION-CONNECT 300, 4x2,5 1FL6 servomotor güç kablosu, 3 m	72.-
6FX3002-5CL11-1AF0	MOTION-CONNECT 300, 4x2,5 1FL6 servomotor güç kablosu, 5 m	87.-
6FX3002-5CL11-1AH0	MOTION-CONNECT 300, 4x2,5 1FL6 servomotor güç kablosu, 7 m	102.-
6FX3002-5CL11-1BA0	MOTION-CONNECT 300, 4x2,5 1FL6 servomotor güç kablosu, 10 m	122.-
6FX3002-5CL11-1CA0	MOTION-CONNECT 300, 4x2,5 1FL6 servomotor güç kablosu, 20 m	193.-
6FX3002-2DB10-1AD0	MOTION-CONNECT 300, 1FL6 servomotor absolute enkoder kablosu, 3 m	71.-
6FX3002-2DB10-1AF0	MOTION-CONNECT 300, 1FL6 servomotor absolute enkoder kablosu, 5 m	78.-
6FX3002-2DB10-1AH0	MOTION-CONNECT 300, 1FL6 servomotor absolute enkoder kablosu, 7 m	87.-
6FX3002-2DB10-1BA0	MOTION-CONNECT 300, 1FL6 servomotor absolute enkoder kablosu, 10 m	96.-
6FX3002-2DB10-1CA0	MOTION-CONNECT 300, 1FL6 servomotor absolute enkoder kablosu, 20 m	132.-
6FX3002-2CT10-1AD0	MOTION-CONNECT 300, 1FL6 servomotor incremental enkoder kablosu, 3 m	71.-
6FX3002-2CT10-1AF0	MOTION-CONNECT 300, 1FL6 servomotor incremental enkoder kablosu, 5 m	78.-
6FX3002-2CT10-1AH0	MOTION-CONNECT 300, 1FL6 servomotor incremental enkoder kablosu, 7 m	87.-
6FX3002-2CT10-1BA0	MOTION-CONNECT 300, 1FL6 servomotor incremental enkoder kablosu, 10 m	96.-
6FX3002-2CT10-1CA0	MOTION-CONNECT 300, 1FL6 servomotor incremental enkoder kablosu, 20 m	132.-
6FX3002-5BL02-1AD0	MOTION-CONNECT 300 1FL6 servomotor fren kablosu, 3 m	49.-
6FX3002-5BL02-1AF0	MOTION-CONNECT 300 1FL6 servomotor fren kablosu, 5 m	54.-
6FX3002-5BL02-1AH0	MOTION-CONNECT 300 1FL6 servomotor fren kablosu, 7 m	59.-
6FX3002-5BL02-1BA0	MOTION-CONNECT 300 1FL6 servomotor fren kablosu, 10 m	65.-
6FX3002-5BL02-1CA0	MOTION-CONNECT 300 1FL6 servomotor fren kablosu, 20 m	85.-



SIEMENS



# SINUMERIK 808D Advanced

Standart CNC Tezgahlari için mükemmel ve ekonomik bir çözüm

SINUMERIK 808D Advanced standart torna, freze ve router makinaları için çok ekonomik ve performanslı çözümler sunar.

Hazır PLC ve HMI yazılımı ile kolayca devreye alınır. 5 eksene kadar kontrol etme özelliğine sahiptir ve 0,4kW 'tan 7kW 'a kadar motor seçenekleri mevcuttur.

3 yıla kadar servis ve ürün garantisi sunar.



# SINUMERIK 808D ADVANCED

Malzeme referansı	Açıklama	Birim Fiyatı Euro/Adet
<b>CNC Kontrolcü</b>		
6FC5370-2BT02-0AA0	SINUMERIK 808D advanced Torna kontrol ünitesi, Dikey panel	2.233.-
6FC5370-2AT02-0AA0	SINUMERIK 808D advanced Torna kontrol ünitesi, Yatay panel	2.233.-
6FC5370-2BM02-0AA0	SINUMERIK 808D advanced Freze kontrol ünitesi, Dikey panel	2.842.-
6FC5370-2AM02-0AA0	SINUMERIK 808D advanced Freze kontrol ünitesi, Yatay panel	2.842.-
<b>Makina Kontrol Paneli</b>		
6FC5303-0AF35-2AA0	SINUMERIK 808D Makina Kontrol paneli, Dikey	213.15.-
6FC5303-0AF35-0AA0	SINUMERIK 808D Makina Kontrol paneli, Yatay	213.15.-
<b>Opsiyonlar</b>		
6FC5800-0AK70-0YB0	SINUMERIK 808D ilave 1 eksen/işmili yazılım lisansı	378.3.-
6FC5800-0AP07-0YB0	Manual Machine plus (MM+) yazılım lisansı	395.87.-
6FC5800-0AS50-0YB0	TRANSMIT ve TRACYL Y eksen transformasyon lisansı	441.6.-
6FC5800-0AS51-0YB0	Senkron eksen (GANTRY) yazılım lisansı	441.6.-
6FC5800-0AM54-0YB0	Çift yönlü vidalı mil hata kompanzasyon yazılım lisansı	534.34.-
<b>Kablolar</b>		
6FC5548-0BA20-1AA3	PPU16x -SINAMICS V70 Bus kablosu 0.35 m	30.45.-
6FC5548-0BA20-1AD0	PPU16x -SINAMICS V70 Bus kablosu 3 m	50.75.-
6FC5548-0BA20-1AF0	PPU16x -SINAMICS V70 Bus kablosu 5 m	55.83.-
6FC5548-0BA20-1AH0	PPU16x -SINAMICS V70 Bus kablosu 7 m	65.98.-
6FC5548-0BA20-1BA0	PPU16x -SINAMICS V70 Bus kablosu 10 m	71.05.-
6FC5548-0BA20-1BF0	PPU16x -SINAMICS V70 Bus kablosu 15 m	81.2.-
6FC5548-0BA20-1CA0	PPU16x -SINAMICS V70 Bus kablosu 20 m	91.35.-
6FC5548-0BA05-1AD0	PPU16x - İş mili sürücüsü sinyal kablosu 3 m	25.38.-
6FC5548-0BA05-1AF0	PPU16x - İş mili sürücüsü sinyal kablosu 5 m	31.06.-
6FC5548-0BA05-1AH0	PPU16x - İş mili sürücüsü sinyal kablosu 7 m	36.24.-
6FC5548-0BA05-1BA0	PPU16x - İş mili sürücüsü sinyal kablosu 10 m	41.41.-
6FC5548-0BA05-1BF0	PPU16x - İş mili sürücüsü sinyal kablosu 15 m	50.75.-
6FC5548-0BA05-1CA0	PPU16x - İş mili sürücüsü sinyal kablosu 20 m	55.83.-
6FX8002-2CD01-1AF0	PPU16x - İş mili enkoder kablosu 5 m	73.03.-
6FX8002-2CD01-1AH0	PPU16x - İş mili enkoder kablosu 7 m	80.78.-
6FX8002-2CD01-1BA0	PPU16x - İş mili enkoder kablosu 10 m	92.18.-
6FX8002-2CD01-1BF0	PPU16x - İş mili enkoder kablosu 15 m	111.22.-
6FX8002-2CD01-1CA0	PPU16x - İş mili enkoder kablosu 20 m	130.39.-
6FX8002-2BB01-1AB0	PPU16x - el çarkı kablosu 1 m	27.64.-
6FX8002-2BB01-1AF0	PPU16x - el çarkı kablosu 5 m	40.09.-
6FX8002-2BB01-1AH0	PPU16x - el çarkı kablosu 7 m	46.36.-
6FX8002-2BB01-1BA0	PPU16x - el çarkı kablosu 10 m	55.66.-
<b>El çarkı</b>		
6FC9320-5DB01	120mm x 120mm ön panelli, ayar çarklı	237.66.-
6FC9320-5DC01	76.2mm x 76.2mm ön panelli, ayar çarklı	237.66.-
6FC9320-5DM00	ön panelsiz, küçük ayar çarklı	188.76.-
6FC9320-5DF01	ön panelsiz, ayar çarksız	210.36.-



CNC Kontrol Ünitesi



El Çarkı

Not: \*Fiyatlar L1 liste fiyatlarıdır.



Not: SINUMERIK 808Dadvanced CNC kontrol ünitesini sadece SINAMICS V70 sürücü ve SIMOTICS S-1FL6 motorlar ile kullanabilirsiniz. cnc4you.tr@siemens.com adresinden konfigürasyon oluşturma ile ilgili destek alabilirsiniz.

## RFID Konfigürasyon Kılavuzu

Her bir SIMATIC RF ailesi belirli uygulamalara özel karakteristiklere sahiptir :



- İlk adım doğru soruları sorarak uygulamamızın ihtiyaçlarını belirlemek ve bunun sonucunda en uygun SIMATIC RF ailesini belirlemektir.
- Seçilen aileye uygun okuyucu ve tag kombinasyonu bu aileye yönelik SIMATIC RF seçim tablosu sayfanızda bulunabilir.
- Seçilen ürün ailesi için kontrol sistemine bağlantı yapılacak network arabirimi seçilmelidir.

Teknoloji	HF	UHF		
Hangi RF teknolojisi kullanılacak?	MOBY D 13,56 MHz Pasif	RF200 13,56 MHz Pasif	RF300 13,56 MHz Pasif	MOBY U 2,45 GHz Aktif
Okuma mesafesi	<b>Kısa</b>	<b>Uzun</b>		
Okuyucu anteni ile tag arasındaki uzaklık nedir?	RF200 130 mm	RF300 210 mm	MOBY D 650 mm	RF600 3 Metre
Tag boyutları	<b>Düşük</b>	<b>Yüksek</b>		
Tag üzerinde kaç byte depolanması gerekmektedir?	RF600 216 bytes	RF200 2 kbytes	MOBY U 2 kbytes	RF300 64 kByte
Metallik	<b>Direkt montaj</b>	<b>Ayrıraçlı montaj</b>		
Okuyucu veya Tag in metale yakın veya üzerinde montaj zorunluluğu varmı?	MOBY U Direct Mount	RF300 Direct with Reduction	RF600 Direct with Reduction	MOBY D Ayrıraç Mount
Tag boyutları	<b>En küçük</b>	<b>En büyük</b>		
En küçük tag boyutu nedir?	RF300 Ø10 x 4,5 mm	RF200 Ø10 x 4,5 mm	MOBY D Ø16 x 3 mm	RF600 54 x 34 mm
				MOBY U mm111 x 67 x 23,5 mm

Ortami	Standart				Zorlu				
Okuyucu ve tag çalışma ortamı nedir? (örn. Sıcaklık, koruma sınıfı, vs.)	RF200 220°C IP68	MOBY D 220°C IP68	RF600 220°C IP68	MOBY U 220°C IP68	RF300 220°C IP68				
Reader boyutları	<b>En küçük</b>				<b>En büyük</b>				
Okuma / yazma üniteleri / antenlerin boyutları nedir?	RF300 M12 x 40	RF200 M18 x 75	RF600 75 x 75 x 20	MOBY D 160 x 80 x 40	RF600 75 x 75 x 20				
Multi-Tag Mod	<b>Daha az</b>				<b>Daha çok</b>				
Aynı anda RF alanında birden daha fazla sayıda tag okuma ihtiyacı varmı?	RF200 1	RF300 1	MOBY U 12	MOBY D 30+	RF600 100+				
Tag Hızı	<b>Daha yavaş</b>				<b>Daha hızlı</b>				
Tag'in RF alanından geçiş hızı nedir?	MOBY D 26 kBits/sec	RF200 26 kBits/sec	RF300 384 kBits/sec + L <sub>max</sub>	MOBY U 100 kBits/sec	RF600 128 kBits/sec				
RF Carn. protokolleri	<b>Siemens</b>				<b>Standard</b>				
Kablosuz iletişim protokolleri belirleirken herhangi bir zorunluluk varmı?	MOBY U Siemens	RF300 Siemens/ ISO15693	RF200 ISO 15693	MOBY D ISO 15693	RF600 EPCgen2				



## RF600 Seçim Tablosu

<b>RF600</b> 865-868 MHz (ETSI) 902-928 MHz (FCC) Pasif Tag (with Gen2 protokolü) Çalışma Sıcaklık Aralığı Boyut (L x W x D) mm Koruma Sınıfı (IP)	<b>Anten</b>	<b>RF610T</b> 9GT2 810-2B8B0 9GT2 810-2B8B0-0AA1* 90/240 bit EPC, 64 byte -40° C to 85° C 86 x 54 x 0,4 IP67	<b>RF620T</b> 9GT2 810-21C81 90/126 bit EPC, 64 byte -40° C to 85° C 127 x 38 x 6 IP67	<b>RF625T</b> 9GT2 810-2B8D0 (ETSI) 9GT2 810-2B8D1 (FCC) 90/126 bit EPC, 64 byte -40° C to 125° C Ø 30 x 8 IP68/ IPX8K	<b>RF630T</b> 9GT2 810-2B8C0 (ETSI) 9GT2 810-2B8C1 (FCC) 90/240 bit EPC, 64 byte -40° C to 125° C Ø 21 x 20 IP68/ IPX8K	<b>RF640T</b> 9GT2 810-2D0D0 (ETSI) 9GT2 810-2D0C1 (FCC) 90/240 bit EPC, 64 byte -40° C to 125° C 130 x 32 x 15 IP68/ IPX8K	<b>RF680T</b> 9GT2 810-2H8B0 90/240 bit EPC, 64 byte -40° C to 220° C 130 x 32 x 15 IP68/ IPX8K
<b>RF685R</b> ((Dahilli anten)) 9GT2811-0CA10-0AA0 (ETSI)	<b>Dahilli</b> 280 x 185 x 62	4,5 (1177)	7,0 (276)	1,5 (65)	2,0 (79)	4,0 (157)	4,0 (157)
<b>RF680R</b> 9GT2811-0AA10-0AA0 (ETSI)	RF620A  75 x 75 x 20	1,4 (65)	2,2 (97)	0,4 (15)	0,3 (12)	1,1 (43)	1,1 (43)
<b>RF650R</b> 9GT2811-0AA20-0AA0 (ETSI) Antennas: 9GT2 812-1EA00, RF620A, linear, (ETSI) 9GT2 812-0SA08, RF640A, circular, (ETSI), FCC, 9GT2 812-1GA08, RF642A, linear, (ETSI), (FCC), 9GT2 812-0AA00, RF680A, circular, (ETSI), (FCC), (CMIT) 9GT2 812-0AA00, RF680A, circular, (ETSI), (FCC), (CMIT) (ETSI)	RF640A  185 x 185 x 45	4,0 (157)	6,0 (236)	1,2 (47)	0,9 (35)	3,0 (118)	3,0 (118)
<b>RF650R</b> 9GT2811-0AA20-0AA0 (ETSI) Antennas: 9GT2 812-1EA00, RF620A, linear, (ETSI) 9GT2 812-0SA08, RF640A, circular, (ETSI), FCC, 9GT2 812-1GA08, RF642A, linear, (ETSI), (FCC), 9GT2 812-0AA00, RF680A, circular, (ETSI), (FCC), (CMIT) 9GT2 812-0AA00, RF680A, circular, (ETSI), (FCC), (CMIT) (ETSI)	RF642A  185 x 185 x 45	5,0 (197)	8,0 (315)	1,5 (65)	1,2 (47)	4,0 (157)	4,0 (157)
<b>Aksesuarlar</b>	Anten montaj kiti RF640A, RF642A RF680A (9GT2 899-0AA00)	20 mm ayrıraç (9GT2 190-0AA00) Ayrı raç için kart tutucu (9GT2 190-0AA00)	8,0 (315)	1,5 (60)	1,2 (47)	4,0 (157)	4,0 (157)

Maximum çalışma uzaklığı (m) ve maximum çalışma uzaklığı (inch)





# SIMATIC RFID RF600 Sistemi

Malzeme Cinsi	Sipariş No	Birim Fiyatı Euro/Adet
<b>SIMATIC RF600</b>		

SIMATIC RF600 RFID (RFID: Radio Frequency Identification) sistemi, lojistik ve tedarik zinciri (supply chain management) uygulamaları için özel olarak dizayn edilmiştir. SIMATIC RF600, UHF frekans bandında çalışır. EPC Global standardındaki etiketleri okuma ve yazma için kullanılabilir. Ekonomik çözüm sunan EPC (EPC: Electronic Product Code) kodu içeren akıllı etiketler için ideal sistemdir.



## SIMATIC RF600 RFID Sistem Komponentleri

<b>SIMATIC RF650R UHF OKUMA/YAZMA CİHAZI</b> (865 ... 868 MHZ); Arabirim: ETHERNET RJ45 4 anten, 4 dijital input, 4 dijital output 24V DC, IP30, -25 ile +55 DGR/C, Aksesuar ve anten dahil değil	6GT2811-6AB20-0AA0	1.624.-	
<b>READER RF680R ETSI</b> (865 ... 868 MHZ); Arabirimler: ETHERNET M12, PROFINET M12 4 anten, 4 dijital input, 4 dijital output 24V DC, IP65, -25 ile +55 DGR/C, Aksesuar ve anten dahil değil	6GT2811-6AA10-0AA0	2.320,00.-	
<b>READER RF685R ETSI</b> (865 ... 868 MHZ); Arabirimler: ETHERNET M12, PROFINET M12 1 ENTEGRE (dahili) + 1 EXT. (harici) anten 4 anten, 4 dijital input, 4 dijital output 24V DC, IP65, -25 ile +55 DGR/C, Aksesuar ve anten dahil değil	6GT2811-6CA10-0AA0	2.668,00.-	
<b>SIMATIC RF620A - Avrupa için Anten</b> Lineer Polarize Anten, Küçük Boy 865 ... 868 MHz UHF frekansları, 75 x 75 x 20 mm	6GT2812-1EA00	249,40.-	
<b>SIMATIC RF640A Avrupa için Anten</b> Lineer Polarize Anten, Orta Boy UHF 865 ... 868 MHz UHF frekansları, 185 x 185 x 45 mm	6GT2812-0GA08	272,60.-	
<b>SIMATIC RF642A Avrupa için Anten</b> Dairesel Polarize Anten, Orta Boy 865 ... 868 MHz UHF frekansları, 185 x 185 x 45 mm	6GT2812-1GA08	319.-	
<b>SIMATIC RF660A Avrupa için Anten</b> Dairesel Polarize Anten 865 ... 868 MHz UHF frekansları	6GT2812-0AA00	464.-	
<b>Anten Kabloları</b> IP65, Avrupa ve Amerika versiyonları PE, CMR/MPR			
Uzunluk 1 m	6GT2815-0BH10	45,47.-	
Uzunluk 3 m	6GT2815-0BH30	51,39.-	
Uzunluk 10 m	6GT2815-0BN10	106,37.-	
Uzunluk 10 m -2DB damping	6GT2815-1BN10	162,40.-	
Uzunluk 20 m	6GT2815-0BN20	226,20.-	
Uzunluk 40 m, attn. (kayıp, 5db)	6GT2815-0BN40	394,40.-	
Uzunluk 5 m, esnek (trailing)	6GT2815-2BH50	116,00.-	
Uzunluk 15 m, esnek (trailing)	6GT2815-2BN15	197,20.-	
<b>DI/DO Kablo</b> SIMATIC RF650R / 680R / RF685R için DI/DO kablo M12, 12 x 0.5 SQMM, Ekranlı kablo M12, 12 x 0.5 SQMM, Ekranlı kablo M12, 12 x 0.5 SQMM, Ekranlı kablo IP67, 5 m uzunluğunda	6GT2891-0CH50	162,40.-	
<b>SIMATIC RF650R, 680R, 685R için</b>			
<b>2m.</b>	6GT2891-4EH20	100,46.-	
<b>5m.</b> 24VDC besleme kablosu, PUR, CMG, Trailing Reader M12-8 Pin soket - 24V tarafı açık uç	6GT2891-4EH50	100,46.-	
<b>Güç Kaynağı</b> Giriş: 100 - 240 V AC, 120 - 353 V DC, Çıkış: 24 V DC, 3A	6GT2898-0AA00	458,20.-	
<b>Güç Kaynağı Kablo, SIMATIC RF650R, 680R, 685R</b> 6GT2898-0AA00 için 5 m bağlantı kablosu Reader M12, 8 pin - Güç Kaynağı M12, 4 pin	6GT2891-0PH50	81,32.-	

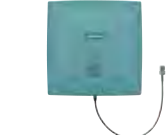

# SIMATIC RFID RF600 Sistemi

Malzeme Cinsi	Sipariş No	Birim Fiyatı Euro/Adet
<b>SIMATIC RF600 RFID Sistem Komponentleri</b>		
<b>Anten Montaj Kiti</b> Esnek Montaj Kolu VESA Adaptör 75 x 75 mm	6GT2890-0AA00	59,74.-
<b>SIMATIC RF600</b> Koruma Kapak Seti SIMATIC RF670R Konnektörleri için uygun Anten bağlantısı için 3 kapak DI/DO bağlantısı için 1 kapak Metalik	6GT2898-4AA00	51,39.-
<b>CD RFID Sistemleri Yazılım ve Dökümantasyon CD</b> SIMATIC RF660 Konfigürasyon SIMATIC için FB/FC yazılım 3964R Driver, DOS/Windows 95/NT/2000/XP, C Kütüphanesi PC Demo Programı, RFID Dökümantasyon	6GT2080-2AA20	65,77.-
<b>RF600 Tag'ler</b>		
 <b>SIMATIC RF620T</b> Konteyner Tag; ISO 18000-6C, EPC Sınıf 1 GEN 2; 96-bit 868 ... 915 MHz 127 x 38 x 6 mm -25 ile +70°C Min. Sipariş Miktarı: 20 Adet	6GT2810-2HC80	6,26.-
<b>RF620T için Tutucu</b> 155 x 38 x 12 mm Min. Sipariş Miktarı: 20 Adet	6GT2898-2AA00	1,67.-
 <b>SIMATIC RF630L</b> Akıllı Etiket 4" x 6", EPC Sınıf 1 GEN 2 ISO 18000-6C 868 ... 915 MHz -40 ile +65 C, Kağıt ve Karton için Min. Sipariş Miktarı: 1600 Adet (1 roll 800 adet)	6GT2810-2AB00	0,83.-
 <b>SIMATIC RF630L</b> Akıllı Etiket 4" x 2", EPC Sınıf 1 GEN 2 ISO 18000-6C 868 ... 915 MHz -40 ile +65°C, Kağıt ve Karton için Min. Sipariş Miktarı: 1.000 Adet (1 roll 1.000 adet)	6GT2810-2AB01	0,83.-
 <b>SIMATIC RF630L</b> Akıllı Etiket INLAY, 97 x 27 mm PET EPC Class 1 GEN 2 ISO 18000-6C -40 ile +65°C, Kağıt, Karton ve Plastik için Min. Sipariş Miktarı: 2.000 Adet (1 roll 2.000 adet)	6GT2810-2AB02-0AX0	0,55.-
 <b>SIMATIC RF630L</b> Smartlabel INLAY, 54 x 34 mm PET EPC Class 1 GEN 2 ISO 18000-6C, 96-bit EPC ve 512-Bit İlave Hafıza 868 ... 915 MHz -40 ile +65°C, Kağıt, Karton ve Plastik için Min. Sipariş Miktarı: 5.000 Adet (1 Roll 5.000 adet)	6GT2810-2AB03	0,49.-
 <b>SIMATIC RF630T</b> SCREW-TAG ISO 18000-6C 868 MHz (Avrupa), 96/240-bit EPC İlave 512-bit kullanıcı hafızası -25 ile +85 C IP 68/X9K 21 x 21 mm (D x H), W/O Thread Min. Sipariş Miktarı: 10 Adet	6GT2810-2EC00	21,57.-
 <b>SIMATIC RF640T GEN2</b> Tool-Tag ISO 18000-6C 868 MHz (Avrupa), 96-Bit EPC İlave 512-bit Kullanıcı Hafızası -25 ile +85°C IP 68/X9K 50 x 8 mm (DxH) Min. Sipariş Miktarı: 10 Adet	6GT2810-2DC00	23,89.-

# SIMATIC RFID RF600 Sistemi

Malzeme Cinsi	Sipariş No	Birim Fiyatı Euro/Adet
<b>RF600 Tag'ler</b>		
<b>SIMATIC RF680T</b> Yüksek Sıcaklık Transponder ISO 18000-6C EPC Sınıf 1 GEN 2 96-bit, 240-bit EPC, 64 Byte Kullanıcı Hafızası 868 ... 915 MHz -25 ile +220°C IP 68/X9K 130 x 30 x 15 mm (L x W x H) Min. Sipariş Miktarı: 10 Adet	6GT2810-2HG80	75,51.-
<b>SIMATIC RF680L</b> Yüksek Sıcaklıklara Dayanıklı Smartlabel 200°C (5 saat boyunca) ISO 18000-6C EPC Sınıf 1 GEN 2 96/240-bit, 64 Byte Kullanıcı Hafızası 868 ... 915 MHz 86 x 54 x 0.3 mm (L x W x H) Min. Sipariş Miktarı: 1.000 Adet	6GT2810-2AG80	1,14.-
<b>SIMATIC RF610T</b> ISO Kart ISO 18000-6C 868 MHz EPC Sınıf 1 GEN 2 96/240-bit, 64 Byte Kullanıcı Hafızası -25 ile +85°C 86 x 54 x 0.4 mm (L x W x H) Min. Sipariş Miktarı: 500 Adet	6GT2810-2BB80	1,14.-
<b>SIMATIC RF625T</b> DISK Tag ISO 18000-6C 868 MHz EPC Sınıf 1 GEN 2 96/128-bit EPC, 64 Byte Kullanıcı Hafızası -25 ile +85°C 80 x 8 mm (D x H) Min. Sipariş Miktarı: 10 Adet	6GT2810-2EE00	28,76.-

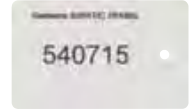

<b>RF650M UHF EI Terminali</b>		
<b>SIMATIC RF600</b> MOBILE READER RF60ME ETSI, BASIC UNIT INCL. RECHARGEABLE, BATTERY INCL. CHARGING UNIT, UHF, ISO 18000-6C, WLAN 802.11 A/B/G/N, MS-WINDOWS CE 6.0	6GT2 813-OCA0	2.656,40.-
Şarj Ünitesi	6GT2898-0BB0	313,20.-



## RF600 Sistem Bağlantı Seçenekleri

### Ethernet TCP/IP

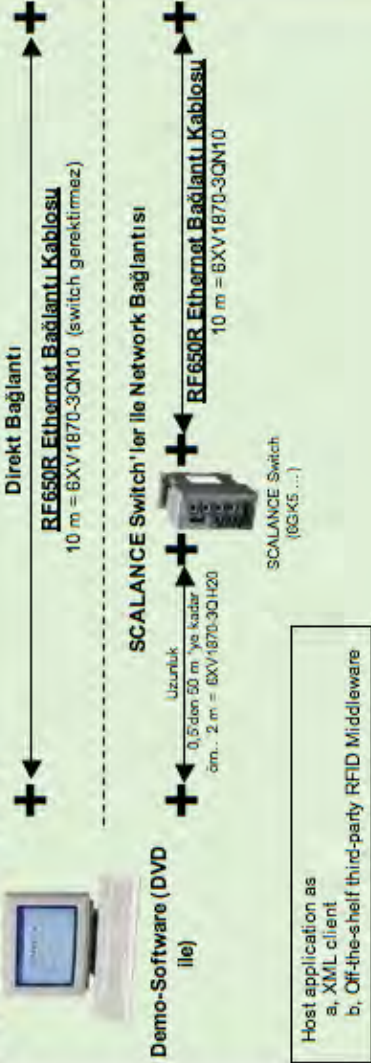

### Ethernet TCP/IP & PROFINET

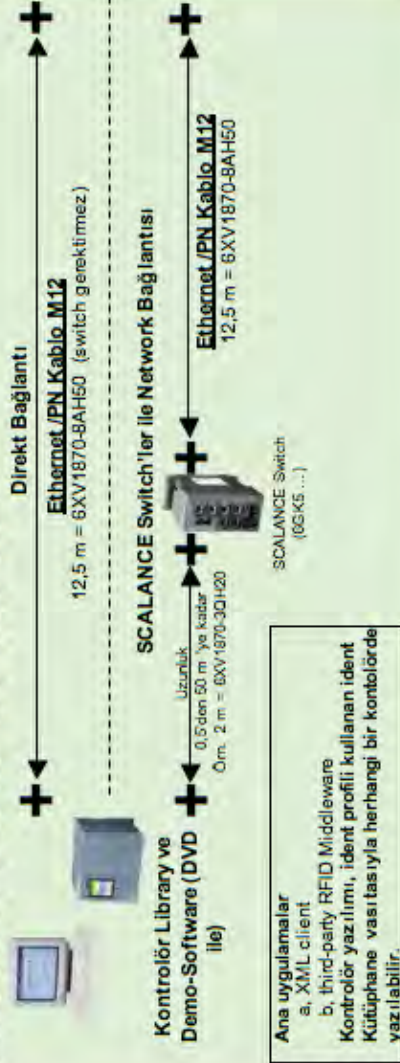

### Reader

(Harici güç kaynağı)



**RF650R**

(1 - 4 harici anten)

6GT2811-6AB20-0AA0 (ETSI)

**RF620A**

6GT2812-1EA00, ETSI

**RF640A**

6GT2 812-0GA06

**RF642A**

6GT2 812-1GA06

**RF660A**

6GT2 812-0AA00, ETSI

**Anten Montaj Kiti**

6GT2 860-0AA00

**Anten Kabloları**

1m = 6GT2815-0BH10

3m = 6GT2 815-0BH00

5m, flex = 6GT2 815-2BH50

10m, 24B = 6GT2 815-1BH10

10m, 44B = 6GT2 815-0BN10

15m, flex = 6GT2 815-0BN15

20m, flex = 6GT2 815-0BN20

40m = 6GT2 815-0BN40

### Tag'ler



**RF610T**

6GT2 810-2BB80

6GT2 810-2BB90-0AX1

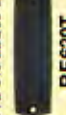

**RF620T**

6GT2 810-2HC81



**RF625T**

6GT2 810-2EE00 (ETSI)

6GT2 810-2EE01 (FCC)



**RF630T**

6GT2 810-2EC00 (ETSI)

6GT2 810-2EC10 (FCC)



**RF640T Gen2**

6GT2 810-2DC00 (ETSI)

6GT2 810-2DC10 (FCC)



**RF680T**

6GT2 810-2HG80

### Etiketler



**RF630L**

6GT2 810-2AB00

6GT2 810-2AB01

6GT2 810-2AB02-0AX0

6GT2 810-2AB03

6GT2810-2AB04

**RF640L**

6GT2 810-2AC00 (ETSI)

6GT2 810-2AC10 (FCC)

**RF680L**

6GT2 810-2AG80

**RF690L**

6GT2 810-2AG00 (ETSI)

6GT2 810-2AG10 (FCC)

**Wide-Range power supply EU connector**

6GT2 868-0AA00

**UK connector**

6GT2 868-0AA10

**US connector**

6GT2 868-0AA20

**5 m cable for 24 V**

6GT2 861-0PH50

**opsiyonel DI/DO kablo 5m.**

















6GT2891-0CH50

## RF200 Seçim Tablosu

### RF200

13.56 MHz  
Pasif Tag

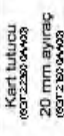
Çalışma Sıcaklık Aralığı  
Sıyırıl (L x N x D) mm  
Nerunuk Sınıfı (IP)

	Anten	D100	D200	D127	D117	D421	D422	D423
<b>RF210R</b>		 6GT2 600-0AD10 112 byte EEPROM -25°C to 80°C 85.6 x 54 x 0.9 IP68	 6GT2 600-1AD00 -DAX0 256 byte EEPROM -20°C to 60°C 85.6 x 54 x 0.8 IP67	 6GT2 600-0AF00 112 byte EEPROM -25°C to 125°C Ø 6 x 5 IP68/ IPX9K	 6GT2 600-0AG00 112 byte EEPROM -25°C to 85°C Ø 4 x 5 IP68	 6GT2 600-4AE00 2 kbyte FRAM -25°C to 85°C Ø 10 x 4,5 IP67/ IPX9K	 6GT2 600-4AF00 2 kbyte FRAM -25°C to 85°C Ø 20 x 6 IP68	 6GT2 600-4AA00 2 kbyte FRAM -25°C to 85°C Ø 30 x 8 IP68/ IPX9K
	<b>Entegre</b> M18 x 71			0-2/ 2 (0-0.09/0.08)		0-3/ 4 (0.0-0.12/ 0.16)	1-9/ 10 (0.04-0.35/ 0.39)	2-10/ 12 (0.08-0.39/0.47)
<b>RF220R</b>								2-24/ 28 (0.08-0.85/1.1)
	<b>Entegre</b> M30 x 71							
<b>RF240R</b>			2-64/95 (0.08-3.31/ 3.74)					2-35/40 (0.08-1.37/ 1.57)
	<b>Entegre</b> 50 x 50 x 30							
<b>RF250R ANT8</b>				0-3/ 4 (0.0-0.12/ 0.16)	0-2/ 3 (0.0-0.08/ 0.12)	0-3/ 4 (0.0-0.12/ 0.16)		
	Ø8 x 40							
<b>RF250R ANT12</b>				0-4/ 5 (0.0-0.15/ 0.20)	0-3/ 4 (0.0-0.12/ 0.16)	0-3/ 4 (0.0-0.12/ 0.16)	0-7/ 10 (0.0-0.28/ 0.39)	
	Ø12 x 40							
<b>RF250R ANT18</b>								1-15/ 18 (0.04-0.59/ 0.71)
	Ø18 x 55							
<b>RF250R ANT30</b>								0-18/ 26 (0.0-0.47/ 0.59)
	Ø30 x 58							
<b>Aksesuarlar</b>			 Kart tutucu (030723004983)	 20 mm ayrıtaç (030723004993) Ayrıtaç için kart (030723004983)	 Kart tutucu (030723004983)			

Çalışma Uzaklık Aralığı (mm) / Sabit Tag için Max. Okuma Mesafesi (mm)

Çalışma Uzaklık Aralığı (inch) / Sabit Tag için Max. Okuma Mesafesi (inch)

## RF200 Seçim Tablosu

RF200		Anten		D428	D139	D339	D160	D460	D261	D165
13.56 MHz Pasif Tag	Çalışma Sıcaklık Aralığı Boyutları (L x W x D) mm Koruma Sınıfı (IP)		Entegre 75 x 75 x 41	6GT2 600-4AK00 6GT2 600-4AK00-0AX0 2 kbyte FRAM -25°C to 85°C Ø18 x 20 IP68/IPX9K	6GT2 600-0AA10 112 byte EEPROM -25°C to 220°C Ø 85 x 15 IP68/IPX9K	6GT2600-3AA10 982 byte EEPROM -25°C to 220°C Ø 85 x 15 IP68/IPX9K	6GT2 600-0AB10 112 byte EEPROM -25°C to 175°C Ø 16 x 3 IP68/IPX9K	6GT2 600-4AB00 2 kbyte FRAM -25°C to 85°C Ø 16 x 3 IP67/IPX9K	6GT2 600-1AA01-0AX0 256 byte EEPROM -25°C to 85°C 55 x 55 x 0,3 IP65	6GT2 600-1AB00-0AX0 112 byte EEPROM -25°C to 85°C 86 x 54 x 0,3 IP65
				RF260R 6GT2 621-6AC10, RS422 6GT2 621-6AC11, RS232 6GT2 621-6AC32, IO-LINK	RF290R 6GT2 698-5A600 380 x 480 x 110	RF290R 6GT2 698-5A600 380 x 480 x 110	RF290R 6GT2 698-5A600 380 x 480 x 110	RF290R 6GT2 698-5A600 380 x 480 x 110	RF290R 6GT2 698-5A600 380 x 480 x 110	RF290R 6GT2 698-5A600 380 x 480 x 110
Aksesuarlar				Ayrıtaç (6GT2600-0AA) Hızlı tag değişimi (6GT2 600-0A+03)	Ayrıtaç (6GT2600-0AA) Hızlı tag değişimi (6GT2 600-0A+03)	Ayrıtaç (6GT2600-0AA) Hızlı tag değişimi (6GT2 600-0A+03)	Ayrıtaç (6GT2 600-0A+03)	Ayrıtaç (6GT2 600-0A+03)	Ayrıtaç (6GT2 600-0A+03)	Ayrıtaç (6GT2 600-0A+03)

Çalışma Uzaklık Aralığı (mm) / Sabit Tag İçin Max. Okuma Mesafesi (mm)

Çalışma sıcaklık aralığı (°C) / Sabit Tag İçin Max. okuma mesafesi (inç)

## RF300 Seçim Tablosu

### RF300 (RF300 Tag'ler)

13.56 MHz  
Pasif Tag

Çalışma Sıcaklık Aralığı  
Boyutları L x W x D mm  
Koruma Sınıfı (IP)

RF310R RS-422 8GT2 801-1AB10 8GT2 801-1AB30-0A01 (Scam)	RF340R RS-422 8GT2 801-2AB10	RF350R ANT1 RS-422 8GT2 801-4AB10, RF350R 8GT2 398-1CB00, ANT1	RF350R ANT18 RS-422 8GT2 801-4AB10, RF350R 8GT2 398-1CA00, ANT18	RF350R ANT30 RS-422 8GT2 801-4AB10, RF350R 8GT2 398-1CC00, ANT30	RF380R RS-422, RS232 8GT2 801-3AB10	Aksesuarlar
						
<b>RF310R</b> 8GT2 800-1CA00 20 byte EEPROM Ø 27 x 4 -25°C to 125°C IP67/IPX9K	<b>RF320T</b> 8GT2 800-1CA00 20 byte EEPROM Ø 27 x 4 -25°C to 125°C IP67/IPX9K	<b>RF340T</b> 8GT2 800-4BB00 20 byte EEPROM 8 kbyte FRAM 48 x 25 x 15 -25°C to 85°C IP67/IPX9K	<b>RF350T</b> 8GT2 800-5BB00 20 byte EEPROM 32 kbyte FRAM 50 x 50 x 20 -25°C to 85°C IP68	<b>RF360T</b> 8GT2 800-4AC00 20 byte EEPROM 8 kbyte FRAM 85.8 x 54,1 x 2,5 -25°C to 70°C IP67	<b>RF370T</b> 20 Byte EEPROM + 8GT2 800-5BE00 32 kbyte FRAM 6GT2 800-6BE00 64 kbyte FRAM 75 x 75 x 41 -25°C to 85°C IP68	<b>RF380T</b> 8GT2 800-5DA00 20 byte EEPROM 32 kbyte FRAM Ø 114 x 83 -25°C to 110°C (-25°C to 220°C) IP68
Entegre 55 x 75 x 30	Entegre 75 x 75 x 41	Entegre 75 x 75 x 20	Entegre 75 x 75 x 20	Entegre Ø18 x 55	Entegre Ø18 x 55	Entegre 160 x 98 x 41
YES	YES	YES	NO	NO	YES	
1-23/ 26 (0.04-0.91/ 1.02)	1-20/ 25 (0.04-0.79/ 0.98)	1-30/ 40 (0.04-1.18/ 1.57)	0-10/ 15 (0-0.39/ 0.99)	0-15/ 20 (0-0.59/ 0.79)	2-45/ 60 (0.08-1.77/ 2.38)	Ayırtaç (03R250-0A02)
2-36/ 41 (0.08-1.42/1.61)	2-50/ 65 (0.08-1.97/ 2.56)	2-55/ 70 (0.08-2.16/ 2.76)	0-20/ 25 (0-0.79/ 0.98)	0-30/ 35 (0-0.116/ 1.38)	2-80/ 105 (0.08-3.15/ 4.13)	20 mm ayırtaç (03R250-0A02) Ayırtaç için kart tutucu (03R250-0A03)
2-47/ 53 (0.08-1.85/2.08)	2-60/ 75 (0.08-2.36/ 2.95)	2-65/ 85 (0.08-2.56/ 3.35)	0-35/ 40 (0-1.18/ 1.57)	2-100/ 125 (0.08-3.94/ 4.92)	2-120/ 150 (0.08-4.72/ 5.91)	5-80/ 100 (0.2-2.36/ 3.94)
5-60/ 80 (0.2-2.36/ 3.15)	5-65/ 85 (0.2-2.56/ 3.35)	5-90/ 110 (0.2-3.54/ 4.33)			5-100/ 135 (0.2-3.94/ 5.31)	5-125/ 160 (0.2-3.94/ 5.51)
						Kart tutucu: (03R250-0A02) Kart tutucu: (03R250-0A02) Genel amaçlı destek: (03R250-0A03)

Çalışma Uzaklık Aralığı (mm) / Sabit Tag için Max. Okuma Mesafesi (mm)





Çalışma uzaklık aralığı (inch) / Sabit Tag için Max. okuma mesafesi (inch)

## RF300 Seçim Tablosu

### RF300 (ISO Tag'ler)

13.56 MHz  
Pasif Tag

Çalışma Sıcaklık Aralığı  
Boyut: L x W x D) mm  
Koruma Sınıfı: (IP)

	Anten	D100	D200	D400	D117	D421	D422	D423
<b>RF310R</b> (from Rev. D) <b>RS-422</b> 8GT2 801-1AB10 8GT2 801-1AB20-0AX1 (Siyan)	<b>Entegre</b> 55 x 75 x 30	<b>2-93/ 105</b> (0.08-3.66/ 4.1)	<b>2-84/ 95</b> (0.08-3.3/ 3.74)	<b>2-104/ 117</b> (0.08-4.09/ 4.81)	<b>Ø4 x 5</b> IP68	<b>Ø10 x 4,5</b> IP67/ IPx8IK	<b>Ø20 x 6</b> IP68	<b>Ø30 x 8</b> IP68/ IPx8IK
<b>RF340R</b> <b>RS-422</b> 8GT2 801-2AB10	<b>Entegre</b> 75 x 75 x 41	<b>5-110/ 140</b> (0.20-4.33/ 5.51)	<b>5-80/ 110</b> (0.20-3.15/ 4.33)	<b>2-100/ 130</b> (0.08-3.99/ 5.12)				<b>2-40/ 55</b> (0.08-1.57/ 2.17)
<b>RF350R ANT1</b> <b>RS-422</b> 8GT2 801-4AB10, RF350R 8GT2 398-1CB00, ANT1	 75 x 75 x 20	<b>5-110/ 140</b> (0.20-4.33/ 5.51)	<b>5-95/ 115</b> (0.20-3.74/ 4.52)	<b>2-110/ 140</b> (0.08-4.33/ 5.51)				<b>2-50/ 70</b> (0.08-1.97/ 2.76)
<b>RF350R ANT12</b> <b>RS-422</b> 8GT2 801-4AB10, RF350R 8GT2 398-1CC00, ANT12	 Ø12 x 40				<b>0-3/ 4</b> (0.0-0.12/0.16)	<b>0-3/ 5</b> (0.0-0.12/ 0.20)		
<b>RF350R ANT18</b> <b>RS-422</b> 8GT2 801-4AB10, RF350R 8GT2 398-1CA00, ANT18	 Ø18 x 55				<b>1-3/ 4</b> (0.0-0.12/0.16)	<b>0-6/ 8</b> (0.0-2.4/ 0.31)	<b>1-10/ 13</b> (0.04-0.39/ 0.51)	
<b>RF350R ANT30</b> <b>RS-422</b> 8GT2 801-4AB10, RF350R 8GT2 398-1CD00, ANT30	 Ø30 x 58	<b>Kart tulucu</b> (8GT2.200.0A003) <b>20 mm ayıraç</b> (8GT2.200.0A003) <b>Ayırmaç için kart</b> tulucu (8GT2.200.0A003)	<b>Kart tulucu</b> (8GT2.200.0A003) <b>20 mm ayıraç</b> (8GT2.200.0A003) <b>Ayırmaç için kart</b> tulucu (8GT2.200.0A003)	<b>Kart tulucu</b> (8GT2.200.0A003) <b>20 mm ayıraç</b> (8GT2.200.0A003) <b>Ayırmaç için kart</b> tulucu (8GT2.200.0A003)				<b>2-30/ 40</b> (0.08-1.18/ 1.57)
<b>Aksesuarlar</b>								

Çalışma Uzaklık Aralığı (mm) / Sabit Tag için Max. Okuma Mesafesi (mm)

Çalışma Uzaklık Aralığı (inch) / Sabit Tag için Max. Okuma Mesafesi (inch)











## RF300 Seçim Tablosu

### RF300

#### (ISO Tag'ler)

13.56 MHz  
Pasif Tag

Çalışma Sıcaklık Aralığı:  
Boyutları (L x W x D) mm:  
Koruma Sınıfı (IP)

	Anten	D124	D324	D424	D425	D126	D426	D127
<b>RF310R (from Rev. D)</b> <b>RS-422</b> 6GT2 801-1AB10 6GT2 801-1AB20-0AA1 (Scan)								
<b>RF340R</b> <b>RS-422</b> 6GT2 801-2AB10								
<b>RF350R ANT1</b> <b>RS-422</b> 6GT2 801-4AB10, RF350R 6GT2 358-1CB00, ANT1								
<b>RF350R ANT12</b> <b>RS-422</b> 6GT2 801-4AB10, RF350R 6GT2 358-1CC00, ANT12								
<b>RF350R ANT18</b> <b>RS-422</b> 6GT2 801-4AB10, RF350R 6GT2 358-1CA00, ANT18								
<b>RF350R ANT30</b> <b>RS-422</b> 6GT2 801-4AB10, RF350R 6GT2 358-1CD00, ANT30								
<b>Aksesuarlar</b>		Ayrıtaç (007-2600-0A000 )	Ayrıtaç (007-2600-0A000 )	Ayrıtaç (007-2600-0A000 )	Ayrıtaç (007-2600-0A000 )	Ayrıtaç (007-2600-0A000 )	Ayrıtaç (007-2600-0A000 )	
								0-3/ 4 (0-0,12/ 0,16)
								0-4/ 5 (0-0,16/ 0,20)

Çalışma Uzaklık Aralığı (mm) / Sabit Tag için Max. Okuma Mesafesi (mm)







Çalışma Uzaklık Aralığı (inch) / Sabit Tag için Max. Okuma Mesafesi (inch)

## RF300 Seçim Tablosu

### RF300 (ISO Tag'ler)

13.56 MHz  
Pasif Tag

Çalışma Sıcaklık Aralığı:  
Boyut (L x W x D) mm  
Koruma Sınıfı (IP)

	Anten	D428 8GT2 800-1AB00 8GT2 800-1AB00-0AAX0 2 kopya FRAM	D139 8GT2 800-0AA10 112 byte EEPROM	D339 8GT2 800-3AA10 982 byte EEPROM	D160 8GT2 800-0AB10 112 byte EEPROM	D460 8GT2 800-1AB00 2 kopya FRAM	D261 8GT2 800-1AA01-0AAX0 256 byte EEPROM	D165 8GT2 800-1AB00-0AAX0 112 byte EEPROM
<b>RF310R</b> (from Rev. D) 8GT2 801-1AB10 8GT2 801-1AB20-0AAX1 (Scan)	 Entegre 55 x 75 x 30	 -25°C to 85°C Ø18 x 20 IP68/IPX9K	 -25°C to 220°C Ø 85 x 15 IP68/IPX9K	 -25°C to 220°C Ø 85 x 15 IP68/IPX9K	 -25°C to 175°C Ø 16 x 3 IP68/IPX9K	 -25°C to 85°C Ø 16 x 3 IP67/IPX9K	 -25°C to 85°C 55 x 55 x 0,3 IP65	 -25°C to 85°C 86 x 54 x 0,3 IP65
<b>RF340R</b> 8GT2 801-2AB10	 Entegre 75 x 75 x 41	 -25°C to 85°C Ø18 x 20 IP68/IPX9K	 -25°C to 220°C Ø 85 x 15 IP68/IPX9K	 -25°C to 220°C Ø 85 x 15 IP68/IPX9K	 -25°C to 175°C Ø 16 x 3 IP68/IPX9K	 -25°C to 85°C Ø 16 x 3 IP67/IPX9K	 -25°C to 85°C 55 x 55 x 0,3 IP65	 -25°C to 85°C 86 x 54 x 0,3 IP65
<b>RF350R ANT1</b> 8GT2 801-4AB10, RF350R 8GT2 358-1CB00, ANT1*	 Entegre 75 x 75 x 20	 -25°C to 85°C Ø18 x 20 IP68/IPX9K	 -25°C to 220°C Ø 85 x 15 IP68/IPX9K	 -25°C to 220°C Ø 85 x 15 IP68/IPX9K	 -25°C to 175°C Ø 16 x 3 IP68/IPX9K	 -25°C to 85°C Ø 16 x 3 IP67/IPX9K	 -25°C to 85°C 55 x 55 x 0,3 IP65	 -25°C to 85°C 86 x 54 x 0,3 IP65
<b>RF350R ANT12</b> 8GT2 801-4AB10, RF350R 8GT2 358-1CC00, ANT12	 Ø12 x 40	 -25°C to 85°C Ø18 x 20 IP68/IPX9K	 -25°C to 220°C Ø 85 x 15 IP68/IPX9K	 -25°C to 220°C Ø 85 x 15 IP68/IPX9K	 -25°C to 175°C Ø 16 x 3 IP68/IPX9K	 -25°C to 85°C Ø 16 x 3 IP67/IPX9K	 -25°C to 85°C 55 x 55 x 0,3 IP65	 -25°C to 85°C 86 x 54 x 0,3 IP65
<b>RF350R ANT18</b> 8GT2 801-4AB10, RF350R 8GT2 358-1CA00, ANT18	 Ø15 x 55	 -25°C to 85°C Ø18 x 20 IP68/IPX9K	 -25°C to 220°C Ø 85 x 15 IP68/IPX9K	 -25°C to 220°C Ø 85 x 15 IP68/IPX9K	 -25°C to 175°C Ø 16 x 3 IP68/IPX9K	 -25°C to 85°C Ø 16 x 3 IP67/IPX9K	 -25°C to 85°C 55 x 55 x 0,3 IP65	 -25°C to 85°C 86 x 54 x 0,3 IP65
<b>RF350R ANT30</b> 8GT2 801-4AB10, RF350R 8GT2 358-1CC00, ANT30	 Ø30 x 58	 -25°C to 85°C Ø18 x 20 IP68/IPX9K	 -25°C to 220°C Ø 85 x 15 IP68/IPX9K	 -25°C to 220°C Ø 85 x 15 IP68/IPX9K	 -25°C to 175°C Ø 16 x 3 IP68/IPX9K	 -25°C to 85°C Ø 16 x 3 IP67/IPX9K	 -25°C to 85°C 55 x 55 x 0,3 IP65	 -25°C to 85°C 86 x 54 x 0,3 IP65
<b>Aksesuarlar</b>			Ayrıcaç (8GT2800-0AAX0) Hızlı tag değişimi için (8GT2800-0AAX00)		Ayrıcaç (8GT2800-0AAX0)	Ayrıcaç (8GT2800-0AAX0)		

Çalışma Uzaklık Aralığı (mm) / Sabit Tag için Max. Okuma Mesafesi (mm)

Çalışma Uzaklık Aralığı (inch) / Sabit Tag için Max. Okuma Mesafesi (inch)

# SIMATIC RFID RF200 ve RF300 Sistemi

Malzeme Cinsi	Sipariş No	Birim Fiyatı Euro/Adet
<b>SIMATIC RF200 - RF300 RFID Sistem Komponentleri</b>		
<b>SIMATIC RF210R, RF200 RFID Okuma/Yazma Ünitesi</b> RS 422 Interface (3964R) IP67, -25 ile +70°C, M18 x 71 mm, Dahili Anten	6GT2821-1AC10	191,40.-
<b>SIMATIC RF220R, RF200 RFID Okuma/Yazma Ünitesi</b> RS 422 Interface (3964R) IP67, -25 ile +70°C, M30 x 71 mm, Dahili Anten	6GT2821-2AC10	208,80.-
<b>SIMATIC RF240R, RF200 RFID Okuma/Yazma Ünitesi</b> RS 422 Interface (3964R) IP67, -25 ile +70°C, 50 x 50 x 30 mm, Dahili Anten	6GT2821-4AC10	261.-
<b>SIMATIC RF240R, RF200 RFID Okuma/Yazma Ünitesi</b> RS 232 Interface (3964R) IP67, -25 ile +70°C, 50 x 50 x 30 mm, Dahili Anten	6GT2821-4AC11	290.-
<b>SIMATIC RF250R, RF200 RFID Okuma/Yazma Ünitesi</b> RS 422 Interface (3964R) IP67, -25 ile +70°C, 50 x 50 x 30 mm, Harici anten, ANT 8,12,18 veya 30 seçilebilir.	6GT2821-5AC10	255,20.-
<b>SIMATIC RF250R, RF200 RFID Okuma/Yazma Ünitesi</b> RS 232 Interface (ASCII) IP67, -25 ile +70°C, 50 x 50 x 30 mm, Harici anten, ANT 8,12,18 veya 30 seçilebilir.	6GT2821-5AC40	278,40.-
<b>SIMATIC RF260R, RF200 RFID Okuma/Yazma Ünitesi</b> RS 422 Interface (3964R) IP67, -25 ile +70°C, 75 x 75 x 40 mm, Dahili Anten	6GT2821-6AC10	290.-
<b>SIMATIC RF260R, RF200 RFID Okuma/Yazma Ünitesi</b> RS 232 Interface (3964R) IP67, -25 ile +70°C, 75 x 75 x 40 mm, Dahili Anten	6GT2821-6AC11	324,80.-
<b>SIMATIC RF260R, RF200 RFID Okuma/Yazma Ünitesi</b> RS232 interface (ASCII); IP 67, -25 to +70 deg./C; 75 X 75 X 40 MM; Dahili Anten	6GT2821-6AC40	348.-
<b>SIMATIC RF310R, RF300 RFID Okuma/Yazma Ünitesi</b> IQ-Sense Arabirimi ile IP67, -25 ile +70°C, 55 x 75 x 30 mm, maks. mesafe 30 mm (MDS tipine göre değişken)	6GT2801-0AA00	678,60.-
<b>SIMATIC RF300</b> Okuyucu RF310R (RF300+ISO15693) RS 422 Arabirimi ile (3964R) IP67, -25 ile +70°C, 55 x 75 x 30 mm, Entegre anten dahil	6GT2801-1AB10	632,20.-
<b>SIMATIC RF300 Okuyucu RF340R</b> (RF300 + ISO15693) RS422 Interface (3964R) IP67, -25 ile +70°C, 75 x 75 x 41 mm, Entegre anten dahil	6GT2801-2AB10	678,60.-
<b>SIMATIC RF300 Okuyucu RF350R</b> (RF300 + ISO15693) RS 422 Interface (3964R) IP65, -25 ile +70°C, 75 x 75 x 41 mm, MOBY E ANT 1,12,18,30 bağlanabilir.	6GT2801-4AB10	655,40.-
<b>SIMATIC RF300 Okuyucu RF380R</b> (RF300 + ISO15693) RS 422 Interface (3964R) IP67, -10 ile +60°C, 160 x 80 x 41 mm, Entegre anten dahil	6GT2801-3AB10	875,80.-
<b>ANT 1 Anten</b> PVC, Kablo uzunluğu: 3 m IP65, -25 ile +70°C, 75 x 75 x 20 mm, Maks. Mesafe: 100 mm, Anten dahil	6GT2398-1CB00	440,80.-
<b>RF200 ANT 8 Anten</b> Anten kablosu dahil, 3m. IP 67, -25 to +70°C, M8 x 38 mm	6GT2398-1CF10	278,40.-
<b>ANT 12 Anten</b> PUR, UL 758, Kablo uzunluğu: 3 m IP65, -25 ile +70°C, Maks. Mesafe: 5 mm, Anten dahil	6GT2398-1CC00	330,60.-
<b>ANT 18 Anten</b> PVC, Kablo uzunluğu: 3 m IP65, -25 ile +70°C, Maks. Mesafe: 15 mm, 12 x 40 mm	6GT2398-1CA00	301,60.-
<b>ANT 30 Anten</b> PVC, Kablo uzunluğu: 3 m IP65, -25 ile +70°C, M30 x 58 mm, Maks. Mesafe: 24 mm	6GT2398-1CD00	324,80.-



# SIMATIC RFID RF200 ve RF300 Sistemi

Malzeme Cinsi	Sipariş No	Birim Fiyatı Euro/Adet
<b>SIMATIC RF300 Tag'ler</b>		
<b>SIMATIC RF300 MDS Tag RF320T</b> Buton, 20 Byte EEPROM IP67, -25 ile +125°C D: 27 mm x 4 mm Min. sipariş miktarı: 20 adet	6GT2800-1CA00	28,77.-
<b>SIMATIC RF300 MDS Tag RF340T</b> 8 KB FRAM IP68, -25 ile +85°C 48 x 25 x 15 mm Min. sipariş miktarı: 5 adet	6GT2800-4BB00	107,53.-
<b>SIMATIC RF300 MDS Tag RF350T</b> 32KB FRAM IP68, -25 ile +85°C 50 x 50 x 20 mm Montaj aparatı dahil	6GT2800-5BD00	145.-
<b>SIMATIC RF300 MDS Tag RF360T</b> EPOXY-CARD 8KB FRAM IP67, -25 ile +70°C 85 x 54 x 2.5 mm Min. sipariş miktarı: 10 adet	6GT2800-4AC00	57,42.-
<b>MOBY D/E/L Sabitleme Askısı</b> MDS D100 ve MDS E600 Tutucu ile (6GT2190-0AA00) Min. sipariş miktarı: 50 adet	6GT2190-0AB00	2,75.-
<b>MOBY D/E, RF300 20 mm Tutucu</b> MDS D100 ve MDS E600/601 RF360T için sabitleme askısı (6GT2190-0AA00) dahil Min. sipariş miktarı: 50 adet	6GT2190-0AA00	2,75.-
<b>SIMATIC RF300 MDS Tag RF370T</b> 32 Kb FRAM IP68, -25 ile +85°C 75 x 75 x 40 mm	6GT2800-5BE00	226,20.-
<b>SIMATIC RF300 MDS Tag RF370T</b> 64 Kb FRAM IP68, -25 ile +85°C 75 x 75 x 40 mm	6GT2800-6BE00	249,40.-
<b>SIMATIC RF300 MDS Tag RF380T</b> Yüksek sıcaklıklar için MDS RF380T Tag Isıya dayanıklı 32 Kb FRAM IP68, -25 ile +220°C Silindirik, D: 114 mm, H:83 mm	6GT2800-5DA00	469,80.-

## RS232 Bağlantı Kablosu ve El Terminali

<b>SIMATIC RF200 / RF300 Bağlantı Kablosu</b> Okuma/yazma ünitesi ve PC (RS 232) PUR arasında CMG, Trailing, 24 V tarafında M12 konnektör, 5 m	6GT2891-4KH50	113,56.-
<b>SIMATIC RF200 / RF 300 Bağlantı Kablosu</b> Okuma/yazma ünitesi ve PC (RS 232) PUR arasında CMG, Trailing, 24 V tarafı uçları açık, 5 m	6GT2891-4KH50-0AX0	102,78.-
<b>SIMATIC RF310M El tipi okuyucu</b> RF300 ve ISO15693 tag'ler için, Harici anten isteniyorsa (ANT8,12,18,30) ayrı olarak sipariş edilmeli	6GT2803-1AC10	4.048,40.-
<b>SIMATIC RF310M için şarj istasyonu</b> Yedek batarya dahil, 100-240 V AC	6GT2898-0BA00	290.-
<b>SIMATIC RF310M için batarya</b> 3300 mA h, Li-Ion	6GT2898-0CA00	226,20.-
<b>SIMATIC RF310M için WLAN Modül</b> CF card to IEEE 802.11b/g standard	6GT2898-0DA00	510,40.-

# SIMATIC Moby D / RF300 ISO Tag'ler

Malzeme Cinsi	Sipariş No	Birim Fiyatı Euro/Adet
<b>SIMATIC RF200-RF300-Moby D ISO Tag (ISO 15693)</b>		
<b>MOBY D / RF300 ISO Mobil Veri Taşıyıcı - MDS D165</b> Özel versiyon etiket, 112 Byte Uygulama Hafızası, -25 ile +70°C, 86 x 54 x 0.3 mm Min. sipariş miktarı: 1250 adet	6GT2600-1AB00-0AX0	2.26.-
<b>MOBY D / RF300 ISO Mobil Veri Taşıyıcı - MDS D100</b> ISO Kart, 128 Byte Uygulama Hafızası IP 68, -25 ile +70°C 85 x 54 x 0.9 mm Min. sipariş miktarı: 50 adet	6GT2600-0AD10	8.36.-
<b>MOBY D / RF300 ISO Mobil Veri Taşıyıcı - MDS D200</b> ISO kart özel versiyon 126 Byte Uygulama Hafızası IP67, -25 ile +70°C 85 x 54 mm Min. sipariş miktarı: 250 adet	6GT2600-1AD00-0AX0	3.57.-
<b>MOBY D/E/L Sabitleme Askısı - MDS E611</b> MDS D100 ve MDS E600 Mesafe aparatı (6GT2190-0AA00) ile birlikte Min. sipariş miktarı: 50 adet	6GT2190-0AB00	2.75.-
<b>MOBY D/E, RF300 20 mm Mesafe Aparatı</b> MDS D100 / MDS E600/611 RF 360T sabitleme askısı (6GT2190-0AB00) ile birlikte Min. sipariş miktarı: 50 adet	6GT2190-0AA00	2.75.-
<b>MOBY D / RF300 ISO Mobil Veri Taşıyıcı - MDS D421</b> PILL, 2000 BYTE FRAM, Metal için montaj IP67/IPX9K, -25 ile +85°C, 10 x 4.5 mm, DIN 69873 Min. sipariş miktarı: 10 adet	6GT2600-4AE00	44,31.-
<b>MOBY D / RF300 ISO Mobil Veri Taşıyıcı - MDS D422</b> 2000 BYTE FRAM Kullanıcı Hafızası 20 x 6 mm (D x H), M20 Thread, IP68, IPX9K Incl. Fastenin Tool (1X) Min. sipariş miktarı: 5 adet	6GT2600-4AF00	34,68.-
<b>MOBY D / RF300 ISO Mobil Veri Taşıyıcı - MDS D124</b> Buton, 112 Byte EEPROM, IP67 27 mm Min. sipariş miktarı: 20 adet	6GT2600-0AC10	17,63.-
<b>MOBY D / RF300 ISO Mobil Veri Taşıyıcı - MDS D139</b> ISO 15693 standartlarına uygunluk 112 Byte EEPROM, IP68 85 x 15 mm (D x H) Min. sipariş miktarı: 10 adet	6GT2600-0AA10	82,94.-
<b>MOBY D SPACER (Ayırıcı) F. MDS D139</b> Çap: 85 mm, Y: 30 mm Min. sipariş miktarı: 20 adet	6GT2690-0AA00	11,95.-
<b>MOBY D / RF300 ISO Mobil Veri Taşıyıcı - MDS D160</b> Kuru temizleme ve çamaşırhaneler için özel Çevrimsel (cyclic), 112 Byte Kullanıcı Hafızası, IP68 Kısa aralıklarla +775°C 16 x 3 mm Min. sipariş miktarı: 100 adet	6GT2600-0AB10	4,02.-
<b>MOBY D / RF300 ISO Mobil Veri Taşıyıcı - MDS D324</b> 996 Byte EEPROM Kullanıcı Hafızası, IP67 ISO 15693 standartlarına uygunluk 27 x 4 mm (D x H) Min. sipariş miktarı: 20 adet	6GT2600-3AC00	17,74.-
<b>MOBY D / RF300 ISO Mobil Veri Taşıyıcı - MDS D460</b> 2000 Byte FRAM Kullanıcı Hafızası ISO 15693 standartlarına uygunluk IP67, -25 ile +85°C 16 x 3 mm (D x H) Min. sipariş miktarı: 50 adet	6GT2600-4AB00	7,55.-
<b>MOBY D / RF300 ISO Mobil Veri Taşıyıcı - MDS D424</b> 2000 Byte FRAM Kullanıcı Hafızası ISO 15693 standartlarına uygunluk IP67, -25 ile +85°C 27 x 4 mm (D x H) Min. sipariş miktarı: 20 adet	6GT2600-4AC00	17,40.-
<b>MOBY D / RF300 ISO Mobil Veri Taşıyıcı - MDS D425 Screw</b> 2000 Byte FRAM Kullanıcı Hafızası ISO 15693 standartlarına uygunluk IP68, IPx9K SW22 24 x 10 mm (D x H) Min. sipariş miktarı: 5 adet	6GT2600-4AG00	37,12.-

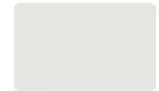

# SIMATIC Moby D / RF300 ISO Tag'ler

Malzeme Cinsi	Sipariş No	Birim Fiyatı Euro/Adet
<b>SIMATIC Moby D RFID Sistem Komponentleri</b>		
 <p><b>MOBY D / RF300 ISO Mobil Veri Taşıyıcı - MDS D428 Screw</b> 2000 Byte FRAM Kullanıcı Hafızası, Transponder ISO 15693 standartlarına uygunluk IP68, IPx9K Min. sipariş miktarı: 5 adet</p>	6GT2600-4AK00	39,44.-
 <p><b>MOBY D / RF300 ISO Mobil Veri Taşıyıcı - MDS D126</b> 112 Byte Kullanıcı Hafızası ISO 15693 standartlarına uygunluk IP67, -25 ile +85°C 50 x 3.6 mm (D x H) Min. sipariş miktarı: 250 adet</p>	6GT2600-0AE00	4.53.-
 <p><b>MOBY D / RF300 ISO Mobil Veri Taşıyıcı - MDS D426</b> 2000 Byte FRAM Kullanıcı Hafızası ISO 15693 standartlarına uygunluk IP68, IPx9K, -25 ile +85°C 50 x 3.6 mm (D x H) Min. sipariş miktarı: 50 adet</p>	6GT2600-4AH00	11,34.-
 <p><b>MOBY D / RF300 ISO Mobil Veri Taşıyıcı - MDS D261</b> Special version pet-label 256 Byte Kullanıcı Hafızası ISO 15693 standartlarına uygunluk -25 ile +85°C 50 x 55 x 0.3 mm Min. sipariş miktarı: 50 adet</p>	6GT2600-1AA01-0AX0	2.32.-
 <p><b>MOBY D / RF300 ISO Mobil Veri Taşıyıcı - MDS D165</b> Label special version 112 Byte Kullanıcı Hafızası -25 ile +85°C 86 x 54 x 0.3 mm Min. sipariş miktarı: 50 adet</p>	6GT2600-1AB00-0AX0	2.26.-
<p>D117</p>  <p><b>MDS D117 Tag</b> ISO 15693, 112 Byte hafıza IP68/IPX9K, -25 ile +85°C, 6 x 5 mm (D x H) Metal içine direkt uygulama, yapışkanlı Min. sipariş miktarı: 10 adet</p>	6GT2600-0AG00	20,41.-
<p>D127</p>  <p><b>MDS D127 Tag</b> ISO 15693, 112 Byte hafıza IP68/IPX9K, -25 ile +85°C, 6 x 6 mm (D x H) Metal içinde direkt kullanım, vida tipi Min. sipariş miktarı: 10 adet</p>	6GT2600-0AF00	23,89.-
<p>D421</p>  <p><b>MDS D421 Tag</b> ISO 15693, 2000 Byte FRAM hafıza IP68/IPX9K, -25 ile +85°C, 10 x 4.5 mm, DIN 69873 Metal içine direkt montaj yapılabilir Min. sipariş miktarı: 10 adet</p>	6GT2600-4AE00	44,31.-

## RFID Sistem Bağlantı Seçenekleri

### SIMATIC PLC S7-1200



### SIMATIC PLC S7-300 Rack veya S7-400, ET200M ile (DP-V1/PN-IO)



### ET200pro PROFIBUS veya PN veya S7 PLC



ET200pro konfigürasyonu için TIA Selection Tool  
<http://www.siemens.com/tia-selection-tool-standalone>

### PROFINET



### RF300

Güç, bağlantı kablosu üzerinden



**RF310R RS422**  
(6GT2 801-3AB10)



**RF340R**  
(6GT2 801-2AB10)



**RF350R**  
(6GT2 901-4AB10)

**ANT 1**  
(6GT2 398-1CB00)  
**ANT 8**  
(6GT2 398-1CC00)  
**ANT 12**  
(6GT2 398-1CC00)  
**ANT 18**  
(6GT2 398-1CA00)  
**ANT 30**  
(6GT2 398-1CD00)



**RF360R**  
(6GT2 801-3AB10)

### RF200

Güç, bağlantı kablosu üzerinden



**RF210R**  
(6GT2 821-1AC10)



**RF220R**  
(6GT2 821-2AC10)



**RF240R**  
(6GT2 821-4AC10)

**ANT 8**  
(6GT2 398-1CF00)  
**ANT 12**  
(6GT2 398-1CC00)  
**ANT 18**  
(6GT2 398-1CA00)  
**ANT 30**  
(6GT2 398-1CD00)



**RF260R**  
(6GT2 821-6AC10)

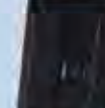

**RF290R**  
(6GT2 821-0AC12)

## RFID Sistem Bağlantı Seçenekleri

### PROFIBUS

ECOFASST Bağlantı Bloğu  
(GES7 194-3AA00-0AA0)  
PROFIBUS adres ayarlaması  
konnektörü  
(GES7 194-1KB00-0AA0)  
veya  
M12 Bağlantı Bloğu  
(GES7 194-3AA00-0BA0)



**ASM 456 (DP-V1)**  
Haberleşme Modülü  
(GGT2 002-0ED00)  
**RF160C (DP-V0)**  
Haberleşme Modülü  
(GGT2 002-0EF00)

En fazla 2 Okuma/Yazma ünitesi bağlanabilir  
**ASM 456/ RF160C to RF6x0R**

2 m = GGT2 891-4FH20 5 m = GGT2 891-4FH50  
10 m = GGT2 891-4FN10 20 m = GGT2 891-4FN20  
50 m = GGT2 891-4FN50  
Konnektör açısı 90°  
2 m = GGT2 891-4JH20 5 m = GGT2 891-4JH50

### Ethernet TCP/IP



Bilgisayar ve  
Diğer PLC'ler

Ethernet TP cable  
Switch vasıtasıyla  
Sayfa 45, RF182C  
Cabling/ Connectors



**RF182C**  
Haberleşme Modülü  
(GGT2 002-0JD10)

En fazla 2 Okuma/Yazma ünitesi bağlanabilir  
**RF182C to RF6x0R**

2 m = GGT2 891-4FH20 5 m = GGT2 891-4FH50  
10 m = GGT2 891-4FN10 20 m = GGT2 891-4FN20  
50 m = GGT2 891-4FN50  
Konnektör açısı 90°  
2 m = GGT2 891-4JH20 5 m = GGT2 891-4JH50

**Bağlantı Bloğu:**  
M12, 7/8" - 5 pole power (GGT2 002-1JD00)  
Push Pull RJ45  
(GGT2 002-2JD00)  
M12, 7/8" - 4 pole power (GGT2 002-4JD00)

### Ethernet/IP

**RFID 181EIP**  
Haberleşme Modülü  
(GGT2 002-0JZ20)



En fazla 2 Okuma/Yazma ünitesi bağlanabilir  
**RFID 181EIP to RF6x0R**

2 m = GGT2 891-4FH20 5 m = GGT2 891-4FH50  
10 m = GGT2 891-4FN10 20 m = GGT2 891-4FN20  
50 m = GGT2 891-4FN50  
Konnektör açısı 90°  
2 m = GGT2 891-4JH20 5 m = GGT2 891-4JH50

**Bağlantı Bloğu:**  
M12, 7/8" - 5 pole power (GGT2 002-1JD00)  
M12, 7/8" - 4 pole power (GGT2 002-4JD00)

### RS232/RS422



**MOBY API serial**  
uygulama DVD de var

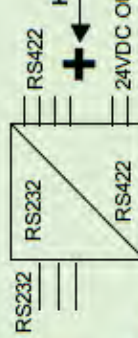

### Sadece RF600 Sistemi için

Her COM port için 1 Okuma / Yazma ünitesi bağlanabilir  
**Open Wire to RF6x0R**

2 m = GGT2 891-4EH20  
5 m = GGT2 891-4EH50

24VDC IN Interface Converter  
(ie. TRP-C06 Trycom IP)

**RF300**  
Çuq. bağlantı  
kabloşu  
üzzerinden



**RF310R RS422**  
(GGT2 801-1AB10)



**RF340R**  
(GGT2 801-2AB10)



**RF350R**  
(GGT2 801-4AB10)

**ANT 1**  
(GGT2 398-1CB00)  
**ANT 8**  
(GGT2 398-1CF00)  
**ANT 12**  
(GGT2 398-1CC00)  
**ANT 18**  
8GGT2 398-1CA00  
**ANT 30**  
(GGT2 398-1CD00)

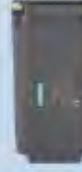

**RF380R**  
(GGT2 801-3AB10)

**RF200**  
Çuq. bağlantı  
kabloşu  
üzzerinden

**RF210R**  
(GGT2 821-1AC10)



**RF220R**  
(GGT2 821-2AC10)



**RF240R**  
(GGT2 821-4AC10)

**ANT 8**  
(GGT2 398-1CF00)  
**ANT 12**  
(GGT2 398-1CC00)  
**ANT 18**  
(GGT2 398-1CA00)  
**ANT 30**  
(GGT2 398-1CD00)

**RF250R**  
(GGT2 821-5AC10)



**RF260R**  
(GGT2 821-6AC10)



**RF290R**  
(GGT2 821-0AC12)

## RFID Sistem Bağlantı Seçenekleri

### RS232 / 3964R



MOBY API serial, DVD ile

### RS232 / ASCII

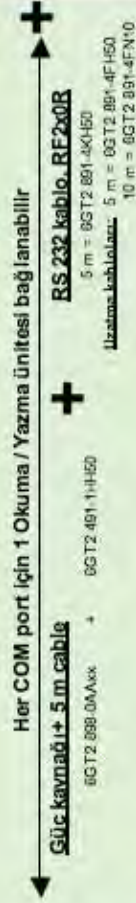

Basit text tabanlı protokol

### RS232

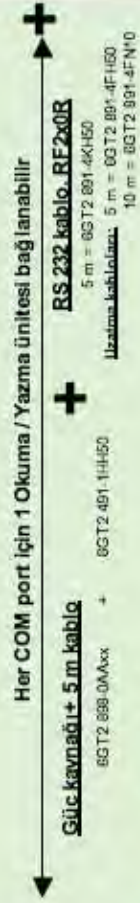

RF290R Konfigürasyon yazılımı DVD ile  
Binary based protocol v eya scan mode

### Okuma / Yazma cihazı

Y- Kablo harici güç kaynağı



RF260R  
(GGT2 821-6AC11)



RF240R  
(GGT2 821-4AC11)

### Okuma / Yazma cihazı

Y- Kablo harici güç kaynağı



RF260R  
(GGT2 821-6AC40)



RF240R  
(GGT2 821-4AC40)

ANT 8  
(GGT2 386-1CF00)  
ANT 12  
(GGT2 386-1CC00)  
ANT 18  
(GGT2 386-1CA00)  
ANT 30  
(GGT2 386-1CD00)



RF250R  
(GGT2 821-5AC40)

### Okuma / Yazma cihazı

Y- Kablo harici güç kaynağı



RF290R  
(GGT2 821-0AC12)



Opt. Splitter  
(GGT2 090-0AC00)

ANT D5  
(GGT2 886-5AA10)  
ANT D6  
(GGT2 886-5AB00)  
ANT D10  
(GGT2 886-5AF00)

Opt. multiplexer  
(GGT2 894-0EA00)

# SIMATIC RFID Arabirim Komponent ve Kabloları



Malzeme Cinsi	Sipariş No	Birim Fiyatı Euro/Adet
<b>SIMATIC S7-300 Rack veya ET200M ile, ASM 475</b>		

<b>MOBY Arabirim ASM 475</b> SIMATIC S7-300 ve ET200M için konfigüre edilebilir Ön konnektör hariç	6GT2002-0GA10	1.026,60.-
<b>SIMATIC S7-300 Ön Konnektör</b> Sinyal modülleri için vida tipli, 20 Pin	6ES7392-1AJ00-0AA0	26,33.-

<b>SIMATIC RF300 Bağlantı Kablosu</b> Ön montajlı, ASM 475 ve Reader Arasında Uzunluk: 2 m	6GT2891-4EH20	100,46.-
--	---------------	----------



<b>SIMATIC RF300 Bağlantı Kablosu</b> Ön montajlı, ASM 475 ve Reader Arasında Uzunluk: 5 m	6GT2891-4EH50	100,46.-
--	---------------	----------



RF120C

## SIMATIC S7-1200 için RF120C RFID Haberleşme Modülü

<b>SIMATICRF120C</b> SIMATIC S7-1200 için RFID haberleşme modülü 1 adet okuyucu bağlanabilir	6GT2002-0LA00	324,80.-
Kablo RF120C – Okuyucu, 2 m	6GT2091-4LH20	53,82.-
Kablo RF120C – Okuyucu, 5 m	6GT2091-4LH50	62,18.-
Kablo RF120C – Okuyucu, 10 m	6GT2091-4LN10	74,12.-



## PROFIBUS DP-V1, ASM 456

<b>MOBY Arabirim ASM 456</b> PROFIBUS DP-V1 için 2 okuyucu bağlantısı Bağlantı bloğu dahil değildir.	6GT2002-0ED00	783.-
--	---------------	-------



## Ecofast Bağlantı Bloğu

<b>SIMATIC DP, Ecofast ET200ECO için Bağlantı Bloğu</b> 2 x Ecofast RS 485 bağlantı, PROFIBUS DP için konnektör, Adres ayarlama	6ES7194-3AA00-0AA0	44,31.-
---	--------------------	---------

## M12 Bağlantı Bloğu

<b>SIMATIC DP, Bağlantı Bloğu</b> M12 7/8" bağlantı, PROFIBUS DP için konnektör, Adres ayarlama	6ES7194-3AA00-0BA0	44,31.-
---	--------------------	---------

# SIMATIC RFID Arabirim Komponent ve Kabloları

Malzeme Cinsi	Sipariş No	Birim Fiyatı Euro/Adet
<b>PROFINET, RF180C, RF182C</b>		
<b>RFID Arabirim RF180C</b> PROFINET için 2 okuyucu bağlantısı Bağlantı bloğu dahil değildir	6GT2002-0JD00	783.-
<b>RFID Arabirim RF182C</b> XML komutları ile haberleşme Ethernet TCP/IP için 2 okuyucu bağlantısı Bağlantı bloğu dahil değildir	6GT2002-0JD10	887,40.-
<b>RFID PROFINET / Ethernet Bağlantı Bloğu</b> M12, 7/8" 5 Kutup RF180C ve RF182C için	6GT2002-1JD00	113,56.-
<b>RFID PROFINET / Ethernet Bağlantı Bloğu</b> Push-Pull RJ45 RF180C ve RF182C için	6GT2002-2JD00	156,60.-
<b>RFID PROFINET / Ethernet Bağlantı Bloğu</b> M12, 7/8" 4 Kutup RF180C ve RF182C için	6GT2002-4JD00	156,60.-



<b>ET200Pro - PROFIBUS, PROFINET veya S7 PLC</b>		
<b>RFID Arabirim RF170C</b> ET 200Pro için 2 okuyucu bağlantısı Bağlantı bloğu dahil değildir	6GT2002-0HD00	649,60.-
<b>RFID Bağlantı Bloğu</b> RF170C için, M12 konnektör ile	6GT2002-1HD00	113,56.-



<b>Reader (M12 Arabirimi) - ASM 456, 170C, 180C, 182C Kabloları</b>		
<b>SIMATIC RF300/600 Önmontajlı Bağlantı Kablosu</b> ASM 456, RF 170C, RF 180C ve okuyucu arasında veya ASM 456, RF 170C ile MOBY DJE//U, SIMATIC RF 300/RF 600 arasında uzatma kablosu Uzunluk: 2 m	6GT2891-4FH20	46,63.-
<b>SIMATIC RF300/600 Önmontajlı Bağlantı Kablosu</b> ASM 456, RF 170C, RF 180C ve okuyucu arasında veya ASM 456, RF 170C ile MOBY DJE//U, SIMATIC RF 300/RF 600 arasında uzatma kablosu Uzunluk: 5 m	6GT2891-4FH50	53,82.-
<b>SIMATIC RF300/600 Önmontajlı Bağlantı Kablosu</b> ASM 456, RF 170C, RF 180C ve okuyucu arasında veya ASM 456, RF 170C ile MOBY DJE//U, SIMATIC RF 300/RF 600 arasında uzatma kablosu Uzunluk: 10 m	6GT2891-4FN10	64,61.-
<b>SIMATIC RF300/600 Önmontajlı Bağlantı Kablosu</b> ASM 456, RF 170C, RF 180C ve okuyucu arasında veya ASM 456, RF 170C ile MOBY DJE//U, SIMATIC RF 300/RF 600 arasında uzatma kablosu Uzunluk: 20 m	6GT2891-4FN20	88,51.-
<b>SIMATIC RF300/600 Önmontajlı Bağlantı Kablosu</b> ASM 456, RF 170C, RF 180C ve okuyucu arasında veya ASM 456, RF 170C ile MOBY DJE//U, SIMATIC RF 300/RF 600 arasında uzatma kablosu Uzunluk: 50 m	6GT2891-4FN50	162,40.-

# 2D (Karekod) Okuma Sistemleri



Malzeme Cinsi	Sipariş No	Birim Fiyatı Euro/Adet
SIMATIC MV440, 1D ve 2D Kodlar için		

## Teknik ve fonksiyonel özellikler

- Mükemmel okuma özelliği
  - IP67 koruma sınıfında kompakt okuyucu
  - Entegre ışık kaynağı (ringlight) ile 80 cm.'e kadar, harici ışık ile 300 cm'e kadar okuma
  - Web tabanlı programlama (internet browser), birçok diagnostik fonksiyon - Herhangi bir harici yazılıma ihtiyaç duymaksızın cihazın konfigürasyonu yapılabilir.
  - WinCC Flexible/WinCC ile özelleştirilmiş cihaz arayüzü (konfigürasyon ve diagnostik)
  - Birçok bağlantı seçeneği
    - PROFIBUS DP, PROFINET IO (ASM üzerinden)
    - PROFINET IO ve Ethernet TCP/IP entegre (onboard)
    - RS232
  - Entegre DI/DO
    - Otomatik tetikleme (Auto-Trigger), kod çözümü için yüksek hızlı ön işleme algoritması,
    - Dönen parçalar (Rotating parts): Pahalı ve esnek olmayan tetikleme mekanizmalarına ihtiyaç duymaz.
    - Okunacak kod istenildiği gibi pozisyonlanabilir. PLC vasıtasıyla tetikleme veya standart ışık mekanizması kullanımı sistem masrafları üzerinde %50 avantaj sağlar.
    - Üretimde esnekliği artırır.
    - Desteklenen kodlar ECC 0... 140, ECC200, ASCII, C40, QR, PDF 417, ECI X12, EIDFACT, Base256, RSS, Code 39/93/128, EAN128, UPC, Code 25, Codebar...vb.
- AIM DPM-1-2006 Karekod doğruluk denetimi (verification)

## SIMATIC MV440, 1D ve 2D Kodlar için

<b>SIMATIC MV440 SR</b> 640 x 480 piksel hassasiyet, 1D ve 2D kodlar Değişken görüntü alanı ve uzaklık IP67 (6GF3440-8AC11), IP40 (6GF3440-8AC11) Ürün CD'si ve koruma tüpü mevcuttur Kablo, lamba, lens ve lens için koruyucu dahil değildir	6GF3440-1CD10	2.660.-
<b>SIMATIC MV440 HR</b> 1024 x 768 piksel hassasiyet, 1D ve 2D kodlar Değişken görüntü alanı ve uzaklık IP67 (6GF3440-8AC11), IP40 (6GF3440-8AC11) Ürün CD'si mevcuttur Kablo, lamba, lens ve lens için koruyucu dahil değildir	6GF3440-1GE10	3.360.-
<b>SIMATIC MV440 UR KOD OKUYUCU</b> 1600 x 1200 piksel hassasiyet 1D ve 2D kodlar, OCR, Field Değişken görüntü alanı ve uzaklık IP67 (Dahil 6GF3440-8AC1X); Reader, CDRom ve plastik koruma tüpü dahil Kablo, lamba, lens, lisanslar hariç	6GF3440-1LE10	5.750.-
<b>VERI-GENIUS Verifier Set</b> MV440 Reader için Tek lisans (USB içerisinde) Kalibrasyon kartı Automation Licence manager ile lisans yüklenir	6GF3400-OSL02	675.-
<b>Red LED (630 nm), Ring Işık Entegre - Red Illuminant</b> Flash süresi: 20 ms'den 10' ms Aydınlatma mesafesi: 800 mm Montaj aparatları dahil IP67 (6GF3440-8AC11), IP40 (6GF3440-8AC11) lens koruma	6GF3440-8DA11	340.-
<b>Lens Koruyucu D:65</b> Entegre lamba ile cam ön kapak, IP67 İç çap: 75 mm Maks. Lens uzaklığı: 57 mm	6GF3440-8AC11	270.-

# 2D (Karekod) Okuma Sistemleri

Malzeme Cinsi	Sipariş No	Birim Fiyatı Euro/Adet
SIMATIC MV420 Kompakt, El tipi Okuyucular ile aksesuarlar, 1D ve 2D Kodlar için		

## Teknik ve fonksiyonel özellikler

Küçük ebatlar ve dahili ışık kaynağı ile esnek lens sistemi

- IP67 koruma sınıfında kompakt okuyucu
- Yüksek okuma performansı, saniyede 70 adede kadar görüntü işleme
- Entegre ışık kaynağı (ringlight) ile 80cm'e kadar, harici ışık ile 300 cm'e kadar okuma
- Web tabanlı programlama (internet browser),
  - Ek bir yazılıma ihtiyaç duymaksızın cihazın konfigürasyonu internet explorer yapılabilir.
- WinCC Flexible/WinCC ile özelleştirilmiş cihaz arayüzü (konfigürasyon ve diagnostik)
- Birçok bağlantı seçeneği
  - PROFIBUS DP
  - PROFINET IO direkt bağlantı
  - Ethernet, RS232
  - Tek haberleşme modülü üzerinden RFID ve MV420 sisteme bağlanabilir.

## Özel Fonksiyonlar

- Çoklu okuma (aynı anda 50 kod okunabilir.)
- Otomatik tetikleme (Auto-Trigger), dahili bir tetiklemeye ihtiyaç duymaksızın okuma



SIMATIC MV420 Kompakt, El tipi Okuyucular ile Aksesuarlar, 1D ve 2D Kodlar için		
<b>SIMATIC MV420 SR, Basic (Temel) Tip</b> 1D ve 2D kodlar için kompakt kod okuyucu, IP67	6GF3420-0AA20	1.300.-
<b>SIMATIC MV420 SR-P, Performans Tipi</b> 1D ve 2D kodlar için kompakt kod okuyucu, IP67 Çoklu okuma (Multicode), Otomatik tetikleme (auto-trigger) ID-Genius, çok yüksek okuma hızı	6GF3420-0AA40	2.180.-
<b>Montaj Ayağı</b>	6GF3420-0AC00-1AA0	33.-
<b>MV400 LED RINGLIGHT IR</b> Aydınlatma aralığı: 3000 mm	6GF3400-0LT01-7BA1	1.010.-
<b>MV440 Tutucu</b> Harici aydınlatma için (Örnek, 6GF3400-0LT01-7BA1, 6GF3400-0LT01-8BA1)	6GF3440-8CD01	85,50.-
<b>Daylight Filtre (UV-IR-Cut) MV440 için</b>	6GF3440-8EA1	160.-
<b>SIMATIC MV320 El tipi Okuyucu ve USB kablo</b> 6' (1.8 m) USB cable for use with medium to high contrast Okuma uzaklığı kod tip ve boyutuna göre 20 mm ile 375 mm arasında değişir	6GF3320-0HT01	480.-
<b>SIMATIC MV325 Bluetooth El tipi Okuyucu ve Şarj istasyonu</b> 6' (1.8 m) USB cable for use with medium to high contrast Okuma uzaklığı kod tip ve boyutuna göre 20 mm ile 375 mm arasında değişir	6GF3325-0HT01	1.280.-

# SITOP Güç Kaynakları



LOGO! Power

Malzeme Cinsi		Sipariş No	Birim Fiyatı Euro/Adet
<b>SITOP PSU 100D 1 Faz Girişli (Sadece duvara montaj yapılabilir)</b>			
3 A	100/240 V AC / 12 V DC	6EP1321-1LD00	50,-
2.1 A	100/240 V AC / 24 V DC	6EP1331-1LD00	42,-
3.1 A	100/240 V AC / 24 V DC	6EP1332-1LD00	55,-
4.1 A	100/240 V AC / 24 V DC	6EP1332-1LD10	60,-
6.2 A	100/240 V AC / 24 V DC	6EP1333-1LD00	75,-
12.5 A	100/240 V AC / 24 V DC	6EP1334-1LD00	105,-

## LOGO! Power 1 Faz Girişli

1.9 A	120/230 V AC / 12 V DC	6EP1 321-1SH03	69,-
4.5 A	120/230 V AC / 12 V DC	6EP1 322-1SH03	92,-
1.3 A	120/230 V AC / 24 V DC	6EP1 331-1SH03	49,-
2.5 A	120/230 V AC / 24 V DC	6EP1 332-1SH43	65,-
4 A	120/230 V AC / 24 V DC	6EP1 332-1SH52	89,-



SITOP Compact PSU 100C

## SITOP Compact PSU 100C 1 Faz Girişli

0.6 A	120/230 V AC / 24 V DC	6EP1 331-5BA00	40,-
1.3 A	120/230 V AC / 24 V DC	6EP1 331-5BA10	52,-
2.5 A	120/230 V AC / 24 V DC	6EP1 332-5BA00	68,-
4 A	120/230 V AC / 24 V DC	6EP1 332-5BA10	98,-

## SITOP Lite PSU100L 1 Faz Girişli

2.5 A	120/230 V AC / 24 V DC	6EP1 332-1LB00	56,-
5 A	120/230 V AC / 24 V DC	6EP1 333-1LB00	75,-
10 A	120/230 V AC / 24 V DC	6EP1 334-1LB00	114,-



SITOP Lite PSU 100L

## SITOP Smart PSU100S 1 Faz Girişli

2.5 A	120/230 V AC / 24 V DC	6EP1 332-2BA20	86,-
5 A	120/230 V AC / 24 V DC	6EP1 333-2BA20	114,-
10 A	120/230 V AC / 24 V DC	6EP1 334-2BA20	167,-
20 A	120/230 V AC / 24 V DC	6EP1 336-2BA10	217,-

## SITOP Smart PSU300S 3 Faz Girişli

10 A	3 x 340 - 550 V AC / 24 V DC	6EP1 434-2BA10	184,-
20 A	3 x 340 - 550 V AC / 24 V DC	6EP1 436-2BA10	202,-
40 A	3 x 340 - 550 V AC / 24 V DC	6EP1 437-2BA20	317,-



SITOP Smart PSU 100S

## SITOP Modüler 1 Faz Girişli

40 A	120/230 V AC / 24 V DC	6EP1 337-3BA00	412,-
------	------------------------	----------------	-------

## SITOP PSU300E 3 Faz Girişli

5 A	3X 400-500 V AC / 24 V DC	6EP1433-0AA00	192,-
-----	---------------------------	---------------	-------

## SITOP Modüler PSU8200 1 Faz Girişli

5 A	120/230 V AC / 24 V DC	6EP3333-8SB00-0AY0	139,-
10 A	120/230 V AC / 24 V DC	6EP3334-8SB00-0AY0	181,-
20 A	120/230 V AC / 24 V DC	6EP1336-3BA10	263,-

## SITOP Modüler PSU200M 1/2 Faz Girişli

5A	120/230-500 V AC / 24 V DC	6EP1333-3BA10	154,-
10A	120/230-500 V AC / 24 V DC	6EP1334-3BA10	201,-

## SITOP Modüler PSU8200 3 Faz Girişli

20 A	3 x 320 - 575 V AC / 24 V DC	6EP3436-8SB00-0AY0	232,-
40 A	3 x 320 - 575 V AC / 24 V DC	6EP1437-3BA10	363,-



PSU8200

# SITOP Güç Kaynakları

Malzeme Cinsi		Sipariş No	Birim Fiyatı Euro/Adet
<b>SITOP Modüler PSU8600 3 Faz Girişli</b>			
PSU8600 40 A/ 4x 10 A PN	3X 320-575 V AC /24V DC	6EP3437-8MB00-2CY0	725,-
CNX8600 4x 5 A	PSU8600 için genişletme modülü	6EP4436-8XB00-0CY0	203,-
CNX8600 4x 10 A	PSU8600 için genişletme modülü	6EP4437-8XB00-0CY0	226,-
Buffer modülü	SITOP BUF8600 100 ms/40 A	6EP4297-8HB00-0XY0	191,-
Buffer modülü	SITOP BUF8600 300 ms/40 A	6EP4297-8HB10-0XY0	325,-
<b>SITOP Flexi (3-52V DC) 1 Faz Girişli</b>			
10 A, 120 W	120/230 V AC / 3-52 V DC	6EP1353-2BA00	197,-
<b>SITOP PSU100P IP67 1 Faz Girişli</b>			
5 A	120/230 V AC /24 V DC	6EP1333-7CA00	298,-
8 A	120/230 V AC /24 V DC	6EP1334-7CA00	367,-
<b>SITOP PSU300P IP67 3 Faz Girişli</b>			
8 A	3X 400-480 V AC/ 24 V DC	6EP1433-2CA00	447,-
<b>SITOP PSU400M DC/DC Çevirici</b>			
20A	600 (300..900) V DC/ 24 V DC	6EP1536-3AA00	319,-
<b>SITOP Buffer Modülü</b>			
Buffer Modülü	200 ms 20 A veya 100 ms 40 A	6EP1 961-3BA01	175,-
<b>SITOP Redundancy Modülü</b>			
Redundancy Modülü PSE202U, 10 A, 2 Adet 5 A'e kadar güç kaynağı için		6EP1964-2BA00	51,-
Redundancy Modülü PSE202U, 40 A, 2 Adet 20 A'e kadar güç kaynağı için		6EP1961-3BA21	100,-
<b>SITOP UPS500S Serisi DC UPS Modülleri (Kapasitörlü, Bakımsız)</b>			
UPS500S Basic Modül 24 V DC, 2.5 kW's, Maks. 15 A çıkış		6EP1 933-2EC41	362,-
UPS500S Basic Modül 24 V DC, 5 kW's, Maks. 15 A çıkış		6EP1 933-2EC51	459,-
UPS501S İlave Kapasitör Modülü, 5 kW's		6EP1 935-5PG01	313,-
<b>SITOP DC UPS1600 ( Akü ile kullanılır)</b>			
24 V DC / 10 A		6EP4 134-3AB00-0AY0	203,-
24 V DC / 10 A	USB portlu	6EP4 134-3AB00-1AY0	252,-
24 V DC / 10 A	2 adet Ethernet/PROFINET portlu	6EP4 134-3AB00-2AY0	318,-
24 V DC / 20 A		6EP4 136-3AB00-0AY0	240,-
24 V DC / 20 A	USB Portlu	6EP4 136-3AB00-1AY0	288,-
24 V DC / 20 A	2 adet Ethernet/PROFINET portlu	6EP4 136-3AB00-2AY0	355,-
24 V DC/ 40 A		6EP4137-3AB00-0AY0	387,-
24 V DC/ 40 A	USB portlu	6EP4137-3AB00-1AY0	436,-
24 V DC/ 40 A	2 adet Ethernet/Profinet portlu	6EP4137-3AB00-2AY0	502,-
<b>SITOP DC UPS1100 Akü Modülleri (UPS1600 için bakımsız jel akü )</b>			
1.2 Ah		6EP4131-0GB00-0AY0	100,-
**2.5 Ah		6EP4132-0GB00-0AY0	267,-
3.2 Ah		6EP4133-0GB00-0AY0	105,-
7 Ah		6EP4134-0GB00-0AY0	132,-
12 Ah		6EP4135-0GB00-0AY0	182,-
<b>SITOP DC UPS (Akü ile kullanılır)</b>			
24 V DC/ 6 A		6EP1931-2DC21	169,-
24 V DC/ 6 A Seri portlu		6EP1931-2DC31	218,-
24 V DC/ 6 A USB portlu		6EP1931-2DC42	218,-
24 V DC/ 15 A		6EP1931-2EC21	207,-
24 V DC/ 15 A Seri portlu		6EP1931-2EC31	258,-
24 V DC/ 15 A USB portlu		6EP1931-2EC42	258,-
24 V DC/ 40 A		6EP1931-2FC21	374,-
24 V DC/ 40 A USB portlu		6EP1931-2FC42	425,-
<b>SITOP DC UPS Akü Modülleri (Bakımsız Kurşun Asit)</b>			
1.2 Ah		6EP1 935-6MC01	98,-
2.5 Ah**		6EP1 935-6MD31	277,-
3.2 Ah		6EP1 935-6MD11	103,-
7 Ah		6EP1 935-6ME21	129,-
12 Ah		6EP1 935-6MF01	169,-
<b>SITOP PSE200U Select Koruma Modülü (Kısa devre, aşırı yük koruma)</b>			
4 Çıkış (0.5-3 A Ayarlı), ortak çıkış sinyali ile genel hata tespiti		6EP1 961-2BA11	105,-
4 Çıkış (2-10 A Ayarlı), kısa devre, aşırı yük koruma		6EP1 961-2BA00	129,-
4 Çıkış (3-10 A Ayarlı), ortak çıkış sinyali ile genel hata tespiti		6EP1 961-2BA21	117,-
4 Çıkış (0.5-3 A Ayarlı), tek çıkış sinyali ile her kanal için ayrı hata tespiti		6EP1 961-2BA31	105,-
4 Çıkış (2-10 A Ayarlı), tek çıkış sinyali ile her kanal için ayrı hata tespiti		6EP1 961-2BA41	117,-



SITOP PSU8600  
CNX8600, BUF8600 ve  
PROFINET



SITOP  
Redundancy Modülü



SITOP  
UPS1600 ve UPS1100



SITOP  
UPS



SITOP  
PSE200U Select

# LOGO! Lojik Modülleri



LOGO! 230 RC



LOGO! DM16 24R



LOGO! 230 RCo



LOGO! DM8 230R

Malzeme Cinsi	Sipariş No	Birim Fiyatı Euro/Adet
---------------	------------	------------------------

## LOGO! Basic / Pure Lojik Modülleri (0BA6)

### DC Besleme

LOGO! 24 C	24 V / 24 V / 24 V + Saat	8DI / 4DO	6ED1 052-1CC01-0BA6	109.-
LOGO! 12/24 RC	12-24 V / 12-24 V / Röle + Saat	8DI / 4DO	6ED1 052-1MD00-0BA6	123.-
LOGO! 24 Co	24 V / 24 V / 24 V + Saat	8DI / 4DO	6ED1 052-2CC01-0BA6	95.-
LOGO! 12/24 RCo	12-24 V / 12-24 V / Röle + Saat	8DI / 4DO	6ED1 052-2MD00-0BA6	99.-

Tüm DC beslemeli modellerde dijital giriş I1, I2, I7 ve I8 0-10V analog giriş olarak da kullanılabilir.

### AC Besleme

LOGO! 230 RC	230 V / 230 V / Röle + Saat	8DI / 4DO	6ED1 052-1FB00-0BA6	126.-
LOGO! 230 RCo	230 V / 230 V / Röle + Saat	8DI / 4DO	6ED1 052-2FB00-0BA6	101.-

### AC/DC Besleme

LOGO! 24 RC	24 V / 24 V / Röle + Saat	8DI / 4DO	6ED1 052-1HB00-0BA6	123.-
LOGO! 230 RCo	24 V / 24 V / Röle + Saat	8DI / 4DO	6ED1 052-2HB00-0BA6	99.-

## LOGO! Dijital Giriş / Çıkış Modülleri

### DC Besleme

LOGO! DM8 24	24 V / 24 V / 24 V	4DI / 4DO	6ED1 055-1CB00-0BA0	62.-
LOGO! DM8 12/24 R	12-24 V / 12-24 V / Röle	4DI / 4DO	6ED1 055-1MB00-0BA1	67.-
LOGO! DM16 24	24 V / 24 V / 24 V	8DI / 8DO	6ED1 055-1CB10-0BA0	101.-
LOGO! DM16 24 R	24 V / 24 V / Röle	8DI / 8DO	6ED1 055-1NB10-0BA0	109.-

### AC Besleme

LOGO! DM8 230 R	230 V / 230 V / Röle	4DI / 4DO	6ED1 055-1FB00-0BA1	67.-
LOGO! DM16 230 R	230 V / 230 V / Röle	8DI / 8DO	6ED1 055-1FB10-0BA0	109.-

### AC/DC Besleme

LOGO! DM8 24 R	24 V / 24 V / Röle	4DI / 4DO	6ED1 055-1HB00-0BA0	67.-
----------------	--------------------	-----------	---------------------	------

## LOGO! Analog Giriş / Çıkış Modülleri

LOGO! AM2 AI	0 ... 10 V, 0 ... 20 mA 10-Bit	2AI	6ED1 055-1MA00-0BA0	82.-
LOGO! AM2 PT 100	PT 100 ve/veya PT 1000	2AI	6ED1 055-1MD00-0BA1	99.-
LOGO! AM2 AO	0..10 V veya 0/4..20 mA, 10-Bit	2AO	6ED1 055-1MM00-0BA1	117.-

## LOGO! Tekst Operatör Paneli

LOGO! TD	4 satır tekst ekran (LOGO! Bağlantı Kablolu)	6ED1 055-4MH00-0BA0	140.-
----------	--	---------------------	-------

## LOGO! Aksesuarları

LOGO! Hafıza Kartı	6ED1 056-1DA00-0BA0	19.-
LOGO! PİL Kartı	6ED1 056-6XA00-0BA0	19.-
LOGO! PİL ve Hafıza Kartı	6ED1 056-7DA00-0BA0	31.-
LOGO! PC Programlama Kablosu RS 232	6ED1 057-1AA00-0BA0	81.-
LOGO! PC Programlama Kablosu USB	6ED1 057-1AA01-0BA0	81.-
LOGO! TD Kablosu	6ED1 057-1BA00-0BA0	39.-
LOGO! Modem Kablosu	6ED1 057-1CA00-0BA0	27.-
LOGO! Soft Comfort V8.0 (Ladder+FBD)	6ED1058-0BA08-0YA1	50.-
LOGO! Soft Comfort Upgrade V8.0	6ED1058-0CA08-0YE1	20.-

# LOGO! 8

Malzeme Cinsi		Sipariş No	Birim Fiyatı Euro/Adet
<b>LOGO! 8 Basic/Pure Lojik Modülleri</b>			
<b>DC Besleme</b>			
LOGO! 24CE	24V/24V/24V + Saat	8DI / 4DO	6ED1052-1CC01-0BA8 114.-
LOGO! 12/24 RCE	12-24V/12-24V Röle + Saat	8DI / 4DO	6ED1052-1MD00-0BA8 129.-
LOGO! 24CEo	24V/24V/24V + Saat	8DI / 4DO	6ED1052-2CC01-0BA8 99.-
LOGO! 12/24 RCEo	12-24 V / 12-24 V / Röle + Saat	8DI / 4DO	6ED1052-2MD00-0BA8 103.-
Tüm DC beslemeli modellerde dijital giriş I1, I2, I7 ve I8 0-10V analog giriş olarak da kullanılabilir.			
<b>AC Besleme</b>			
LOGO! 230 RCE	230 V / 230 V / Röle + Saat	8DI / 4DO	6ED1052-1FB00-0BA8 132.-
LOGO! 230 RCEo	230 V / 230 V / Röle + Saat	8DI / 4DO	6ED1052-2FB00-0BA8 106.-
<b>AC/DC Besleme</b>			
LOGO! 24 RCE	24 V / 24 V / Röle + Saat	8DI / 4DO	6ED1052-1HB00-0BA8 129.-
LOGO! 24 RCEo	24 V / 24 V / Röle + Saat	8DI / 4DO	6ED1052-2HB00-0BA8 103.-
<b>LOGO! Dijital Giriş / Çıkış Modülleri</b>			
<b>DC Besleme</b>			
LOGO! DM8 24	24V/24V/24V	4DI / 4DO	6ED1055-1CB00-0BA2 62.-
LOGO! DM8 12/24 R	12-24V/12-24V Röle	4DI / 4DO	6ED1055-1MB00-0BA2 67.-
LOGO! DM16 24	24V/24V/24V	8DI / 8DO	6ED1055-1CB10-0BA2 101.-
LOGO! DM16 24 R	24V/24V Röle	8DI / 8DO	6ED1055-1NB10-0BA2 109.-
<b>AC Besleme</b>			
LOGO! DM8 230 R	230V/230V/Röle	4DI / 4DO	6ED1055-1FB00-0BA2 67.-
LOGO! DM16 230 R	230V/230V/Röle	8DI / 8DO	6ED1055-1FB10-0BA2 109.-
<b>AC/DC Besleme</b>			
LOGO! DM8 24 R	24V/24V/Röle	4DI / 4DO	6ED1055-1HB00-0BA2 67.-
<b>LOGO! Analog Giriş / Çıkış Modülleri</b>			
LOGO! AM2 AI	0 ... 10 V, 0 ... 20 mA 10-Bit	2AI	6ED1055-1MA00-0BA2 82.-
LOGO! AM2 PT 100	PT 100 ve/veya PT 1000	2AI	6ED1055-1MD00-0BA2 99.-
LOGO! AM2 AO	0..10 V veya 0/4..20 mA, 10-Bit	2AO	6ED1055-1MM00-0BA2 117.-
<b>LOGO! Tekst Operatör Paneli</b>			
LOGO! TDE	4 satır text ekran	6ED1055-4MH00-0BA1	146.-
<b>LOGO! Aksesuarları</b>			
LOGO! CSM 12/24	4 portlu (RJ45) kompakt switch, 12/24 V DC	6GK7177-1MA20-0AA0	105.-
LOGO! CSM 230	4 portlu (RJ45) kompakt switch, 230 V AC/DC	6GK7177-1FA10-0AA0	141.-
LOGO! CMR2020	GSM/GPRS modülü (SMS için)	6GK7142-7BX00-0AX0	307.-
ANT794-4MR	GSM/GPRS/LTE modem için anten	6NH9860-1AA00	52.-
ANT895-6ML	GPS anteni (0,3m kablosu ve konnektörü dahil)	6GK5895-6ML00-0AA0	89.-
GPS anten kablosu	2m	6XV1875-5LH20	46.-
GPS anteni ile anten kablosunu bağlamak için konnektör			
		6GK5798-2PP00-2AA6	17.-
LOGO! Soft Comfort V8.0 (Ladder+FBD)		6ED1058-0BA08-0YA1	50.-
LOGO! Soft Comfort Upgrade V8.0		6ED1058-0CA08-0YE1	20.-

R Röle  
C Gerçek zaman saati  
o Ekransız , tuşsuz



LOGO! 12/24 RCE



LOGO! AM2 AQ



LOGO! TDE Tekst Operatör Paneli



CMR2020 SMS modülü



LOGO! CSM Kompakt Switch



# SIMATIC S7-1200

## Modüler, güçlü, kullanımı kolay.

Ölçeklenebilir ve esnek dizayn  
Endüstriyel haberleşme  
Entegre teknoloji

### Haberleşme Modülleri

Herhangi bir SIMATIC S7-1200 CPU'suna maksimum üç adet haberleşme modülü takılabilir. RS485 ve RS232 haberleşme modülleri noktadan noktaya seri haberleşmeyi destekler. Haberleşme gelişmiş fonksiyonlarla konfigure edilip programlanabilir. Bunun yanında STEP7 Basic projelendirme yazılımının kütüphanesindeki USS protokolu ile Siemens sürücülerle, Modbus RTU master veya slave protokolu ile de üçüncü parti cihazlarla haberleşmek mümkündür.

### Basit Telekontrol Uygulamaları

Yeni haberleşme modülü CP 1242-7 sayesinde dağıtılmış SIMATIC S7-1200 PLC sistemleri, tek bir noktadan internet ve mobil telefon ağları üzerinden hem izlenip hem de kontrol edilebilir.

### Entegre PROFINET Arayüzü

SIMATIC S7-1200'ün entegre PROFINET arayüzü programlama, HMI haberleşmesi ve PLC-PLC haberleşmesi için kullanılır. Ayrıca açık Ethernet protokolü sayesinde Siemens harici cihazlarla haberleşmek mümkündür. RJ45 konnektörlü



haberleşme arayüzü TCP/IP native, ISO on TCP ve S7 haberleşme protokolleri üzerinden, otomatik cross-over desteğiyle 10/100 Mbit/s haberleşme hızında 15 Ethernet bağlantısını destekler.

PROFINET IO kontrolör özelliği sayesinde S7-1200'e PROFINET cihazları bağlanabilir. Örneğin ET200 remote IO'lar bağlanarak

dağıtılmış bir sistem kurulabileceği gibi SINAMICS serisi PROFINET portlu servo veya asenkron motor sürücüleriyle de haberleşilebilir.

### Entegre Teknoloji

#### Hızlı girişler

SIMATIC S7-1200'ün üzerinde 6 adet hızlı sayıcı mevcuttur. Üç giriş 100 kHz ve üç giriş 30 kHz olmak üzere 6 adet hızlı sayıcı, sayma ve frekans ölçmek için kullanılabilir.

#### Hızlı çıkışlar

Entegre dört adet hızlı çıkış, 100 kHz hıza kadar darbe katarı (PTO) veya darbe genişlik modülasyonu (PWM) yapmak üzere kullanılabilir. PTO olarak konfigure edildiğinde servo veya step motorların hız ve konum kontrolünü yapmak mümkündür. PWM olarak konfigure edildiğinde ise motor hızını, valfin pozisyonunu veya ısıtıcı devresini kontrol etmek mümkündür.

#### PID kontrol

Basit proses kontrol uygulamaları için otomatik ayarlamalı (auto-tune) 16 adet PID kontrol çevrimi vardır.





#### PROFIBUS Desteđi

PROFIBUS Master haberleşme modülü CM1243-5 ile SIMATIC S7-1200'e 16 adede kadar DP slave bağlanabilir. PROFIBUS DP Slave haberleşme modülü CM 1242-5 sayesinde ise SIMATIC S7-1200 DP Slave olarak herhangi bir DP Master ile haberleşebilir.

#### Hafıza

100 KB'a kadar varan entegre çalışma hafıza alanı (work memory) hem kullanıcı programı hem de kullanıcı verilerinin saklanması içindir. Kullanıcı programı ve kullanıcı verileri için 100 Kb'lık hafıza alanı esnek olarak paylaşılır. Ayrıca entegre 4 MB'lık yükleme hafıza alanı (load memory) ve 10 Kb'lık kalıcı hafıza alanı mevcuttur.

Opsiyonel SIMATIC Memory kartı ile programın birden fazla CPU'ya aktarılması, çeşitli tipteki dosyaların saklanması veya kontrolörün firmware'inin güncellenmesi mümkündür.

#### Ölçeklenebilir ve Esnek Dizayn Genişletme Kartları

Tüm CPU'ların üzerine takılabilen 1 adet I/O genişletme kartı, kontrol sisteminin pano montaj ebatlarını deđiştirmeden sisteminizin dijital veya analog I/O sayısının artırılmasına olanak tanır.



#### Genişletme modülleri

En büyük CPU olan CPU1215C'ye 8 adet dijital veya analog I/O genişletme modülü bağlanabilir.

# SIMATIC S7-1200

Malzeme Cinsi	Sipariş No	Birim Fiyatı Euro/Adet
---------------	------------	------------------------

## SIMATIC S7-1200 CPU

### CPU'ların genel teknik özellikleri

Her CPU üzerinde 1, CPU1215C ve CPU1217C üzerinde 2 adet PROFINET portu (switch özellikli) mevcuttur.

Bit işlem zamanı 85 ns'dir.

Kalıcı hafıza alanı 10 Kbyte'tır.

Her CPU'da 4 adet PTO mevcuttur.

CPU'ların çalışma ortam sıcaklığı -20°C ile +60°C arasındadır.

Firmware güncellemesi PROFINET portu üzerinden yapılabilir.

### Firmware V4.0 CPU'lar (STEP7 Basic V13 ile programlanır)

CPU	DC / DC / DC	30 KB (Prog + Data)	6DI / 4DO, 2AI	6ES7211-1AE40-0XB0	175,-
CPU 1211C	DC / DC / Röle	30 KB (Prog + Data)	6DI / 4DO, 2AI	6ES7211-1HE40-0XB0	175,-
CPU 1211C	AC / DC / Röle	30 KB (Prog + Data)	6DI / 4DO, 2AI	6ES7211-1BE40-0XB0	175,-
CPU 1212C	DC / DC / DC	50 KB (Prog + Data)	8DI / 6DO, 2AI	6ES7212-1AE40-0XB0	234,-
CPU 1212C	DC / DC / Röle	50 KB (Prog + Data)	8DI / 6DO, 2AI	6ES7212-1HE40-0XB0	234,-
CPU 1212C	AC / DC / Röle	50 KB (Prog + Data)	8DI / 6DO, 2AI	6ES7212-1BE40-0XB0	234,-
CPU 1214C	DC / DC / DC	75 KB (Prog + Data)	14DI / 10DO, 2AI	6ES7214-1AG40-0XB0	355,-
CPU 1214C	DC / DC / Röle	75 KB (Prog + Data)	14DI / 10DO, 2AI	6ES7214-1HG40-0XB0	355,-
CPU 1214C	AC / DC / Röle	75 KB (Prog + Data)	14DI / 10DO, 2AI	6ES7214-1BG40-0XB0	355,-
CPU 1215C	DC / DC / DC	100 KB (Prog + Data)	14DI / 10DO, 2AI / 2AO	6ES7215-1AG40-0XB0	536,-
CPU 1215C	DC / DC / Röle	100 KB (Prog + Data)	14DI / 10DO, 2AI / 2AO	6ES7215-1HG40-0XB0	536,-
CPU 1215C	AC / DC / Röle	100 KB (Prog + Data)	14DI / 10DO, 2AI / 2AO	6ES7215-1BG40-0XB0	536,-
CPU 1217C	DC / DC / DC	125 KB (Prog + Data)	14DI / 10DO, 2AI / 2AO	6ES7217-1AG40-0XB0	774,-

Tüm CPU modellerinde 2 AI 0-10V DC 10 Bit cihaz üzerinde mevcuttur. CPU1215C ve CPU1217C'nin üzerindeki 2 AO 0-20mA 10 Bit'tir.

## SIMATIC S7-1200 Dijital Giriş Modülleri

SM 1221	24 V DC	8DI	6ES7221-1BF32-0XB0	103,-
SM 1221	24 V DC	16DI	6ES7221-1BH32-0XB0	163,-

## SIMATIC S7-1200 Dijital Çıkış Modülleri

SM 1222	24 V DC, 0.5 A	8DO	6ES7222-1BF32-0XB0	103,-
SM 1222	Röle, 2 A	8DO	6ES7222-1HF32-0XB0	103,-
SM 1222	Röle, 2 A, Changeover Contact	8DO	6ES7222-1XF32-0XB0	120,-
SM 1222	24 V DC, 0.5 A	16DO	6ES7222-1BH32-0XB0	163,-
SM 1222	Röle, 2 A	16DO	6ES7222-1HH32-0XB0	163,-

## SIMATIC S7-1200 Dijital Giriş / Çıkış Modülleri

SM 1223	24 V DC / 24 V DC, 0.5 A	8DI / 8DO	6ES7223-1BH32-0XB0	163,-
SM 1223	24 V DC / Röle, 2 A	8DI / 8DO	6ES7223-1PH32-0XB0	163,-
SM 1223	120/230 V AC / Röle, 2 A	8DI / 8DO	6ES7223-1QH32-0XB0	224,-
SM 1223	24 V DC / 24 V DC, 0.5 A	16DI / 16DO	6ES7223-1BL32-0XB0	259,-
SM 1223	24 V DC / Röle, 2 A	16DI / 16DO	6ES7223-1PL32-0XB0	259,-

## SIMATIC S7-1200 Analog Giriş / Çıkış Modülleri

SM 1231	±10 V, 0-20 mA, 12-Bit + işaret	4AI	6ES7231-4HD32-0XB0	211,-
SM 1231	±10 V, 0-20 mA, 15 Bit+işaret	4AI	6ES7231-5ND32-0XB0	343,-
SM 1231	±10 V, 0-20 mA, 12 Bit+işaret	8AI	6ES7231-4HF32-0XB0	343,-
SM 1234	AI ±10 V veya 0-20 mA, 12 Bit+işaret AO ±10 V 14 Bit veya 0-20 mA 13 Bit	4AI/2AO	6ES7234-4HE32-0XB0	308,-
SM 1232	±10 V 14 Bit veya 0-20 mA 13 Bit	2AO	6ES7232-4HB32-0XB0	224,-
SM 1232	±10 V 14 Bit veya 0-20 mA 13 Bit	4AO	6ES7232-4HD32-0XB0	355,-
SM 1231	RTD (Pt, Cu, Ni, Direnç), 16-bit	4AI	6ES7231-5PD32-0XB0	295,-
SM 1231	RTD (Pt, Cu, Ni, Direnç), 16-bit	8AI	6ES7231-5PF32-0XB0	475,-
SM 1231	TC (TC veya gerilim: ±80 mV), 16 bit	4AI	6ES7231-5QD32-0XB0	295,-
SM 1231	TC (TC veya gerilim: ±80 mV), 16 bit	8AI	6ES7231-5QF32-0XB0	426,-

## SIMATIC S7-1200 Haberleşme Modülleri

CM 1241	RS 232	Point to Point Haberleşme	6ES7241-1AH32-0XB0	111,-
CM 1241	RS 422 / RS 485	Point to Point Haberleşme	6ES7241-1CH32-0XB0	111,-
CM 1242-5	PROFIBUS Slave (PROFIBUS DPV1)		6GK7242-5DX30-0XE0	270,-
CM 1243-5	PROFIBUS Master (PROFIBUS DPV1)		6GK7243-5DX30-0XE0	403,-
SM 1278	IO-Link Master Module		6ES7278-4BD32-0XB0	215,-



CPU 1214C



Profinet Portu



SM 1223



CM 1241

# SIMATIC S7-1200



SB 1232

Malzeme Cinsi			Sipariş No	Birim Fiyatı Euro/Adet
<b>SIMATIC S7-1200 I/O Genişletme ve Haberleşme Kartları</b>				
SB 1221	5 V DC, 200 kHz	4DI (NPN giriş)	6ES7 221-3AD30-0XB0	60,-
SB 1222	5 V DC, 200 kHz	4DO	6ES7 222-1AD30-0XB0	60,-
SB 1223	5 V DC / 5 V DC, 200 kHz	2DI / 2DO (NPN giriş)	6ES7 223-3AD30-0XB0	60,-
SB 1221	24 V DC / 200 kHz	4DI (NPN giriş)	6ES7 221-3BD30-0XB0	60,-
SB 1222	24 V DC / 200 kHz	4DO	6ES7 222-1BD30-0XB0	60,-
SB 1223	24 V DC / 24 V DC / 200 kHz	2DI / 2DO (NPN giriş)	6ES7 223-3BD30-0XB0	60,-
SB 1223	24 V DC / 24 V DC / 0.5 A	2DI / 2DO	6ES7 223-0BD30-0XB0	60,-
SB 1231	±10 V 12 Bit veya 0-20 mA 11 Bit	1AI	6ES7 231-4HA30-0XB0	60,-
SB 1232	±10 V 12 Bit veya 0-20 mA 11 Bit	1AO	6ES7 232-4HA30-0XB0	91,-
SB 1231	RTD, 16-bit	1AI	6ES7 231-5PA30-0XB0	91,-
SB 1231	TC (TC veya gerilim: ±80 mV), 16 bit	1AI	6ES7 231-5QA30-0XB0	91,-
CB1241	RS 485, Point to Point Haberleşme		6ES7241-1CH30-1XB0	72,-

## SIMATIC S7-1200 Tartım Modülü

SIWAREX WP231 Tartım modülü	7MH4960-2AA01	Bkz sayfa 183
SIWAREX WP231 Konfg. Pak. (SIWATOOL (TIA Portal)+S7-1200 kütüp.)	7MH4960-2AK01	Bkz sayfa 183

## SIMATIC S7-1200 Teleservis Adaptörü

TS Adaptör IE Basic	6ES7 972-0EB00-0AX0	290,-
TS Modem Modülü	6ES7 972-0MM00-0AX0	226,-
TS ISDN Modülü	6ES7 972-0MD00-0AX0	290,-
TS RS 232 Modülü	6ES7 972-0MS00-0AX0	122,-

## SIMATIC S7-1200 Telekontrol Modülleri

CP 1242-7 GSM/GPRS modem modülü V1	6GK7242-7KX30-0XE0	488,-
*CP 1242-7 GSM/GPRS modem modülü V2	6GK7242-7KX31-0XE0	525,-
CP 1243-7 LTE EU modem modülü	6GK7243-7KX30-0XE0	731,-
ANT794-4MR GSM/GPRS modem için anten	6NH9860-1AA00	52,-
CP 1243-1 DNP3 haberleşme modülü (TCS Prof ile kullanılır)	6GK7243-1JX30-0XE0	466,-
CP 1243-1 IEC haberleşme modülü (TCS Prof ile kullanılır)	6GK7243-1PX30-0XE0	466,-
CP 1243-1 Ethernet modülü (Firewall, VPN)	6GK7243-1BX30-0XE0	445,-

\* CP1242-7 V2 minimum TCSB V3+SP1 ve CPU firmware V4.1 ile çalışır.

## SIMATIC S7-1200 Telekontrol Yazılımları - Telecontrol Server Basic TCSB

TCSB 8, OPC Server 8 bağlantı için	6NH9910-0AA21-0AA0	530,-
TCSB 32, OPC Server 32 bağlantı için	6NH9910-0AA21-0AF0	1.675,-
TCSB 64, OPC Server 64 bağlantı için	6NH9910-0AA21-0AB0	2.714,-
TCSB 256, OPC Server 256 bağlantı için	6NH9910-0AA21-0AC0	4.802,-
TCSB 1000, OPC Server 1000 bağlantı için	6NH9910-0AA21-0AD0	9.084,-
TCSB 5000, OPC Server 5000 bağlantı için	6NH9910-0AA21-0AE0	24.899,-

## SIMATIC S7-1200 Aksesuarları

SIMATIC Hafıza Kartı, 4 MB	6ES7954-8LC02-0AA0	51,-
SIMATIC Hafıza Kartı, 12 MB	6ES7954-8LE02-0AA0	168,-
SIMATIC Hafıza Kartı, 24 MB	6ES7954-8LF02-0AA0	255,-
SIMATIC Memory Kartı 256 MB	6ES7954-8LL02-0AA0	350,-
BB 1297 Pil Kartuşu	6ES7297-0AX30-0XA0	53,-
CSM 1277 4 portlu (RJ45) endüstriyel switch (10/100 Mbit/s)	6GK7277-1AA10-0AA0	111,-
I/O genişletme modülleri için uzatma kablosu, 2m (Alt raya geçiş için)	6ES7290-6AA30-0XA0	48,-



Sökülebilir Terminaller

# SIMATIC S7-1200

Malzeme Cinsi	Sipariş No	Birim Fiyatı Euro/Adet	
<b>SIMATIC S7-1200 Güç Kaynağı</b>			
PM 1207 24 V DC, 2.5A Güç Kaynağı	6EP1 332-1SH71	83.-	
<b>SIMATIC S7-1200 Yazılımları</b>			
STEP7 Basic V13	S7-1200 CPU'ları ve HMI Basic Panel'leri programlamak için kullanılır	6ES7822-0AA03-0YA5	364.-
STEP7 Basic V13 Upgrade	Upgrade paketi	6ES7822-0AA03-0YE5	146.-
<b>SIMATIC S7-1200 Başlangıç Paketi*</b>			
<b>İçerisindekiler;</b> CPU 1212C AC/DC/Röle SIMATIC STEP 7 Basic V13 SIMATIC Endüstriyel Ethernet TP Kablosu Dijital giriş simülatörü SIM1274, SIMATIC S7-1200 dokümantasyon CD'si	6ES7212-1BD34-4YB0	359.-	
<b>SIMATIC S7-1200 + KP300 Basic Başlangıç Paketi*</b>			
<b>İçerisindekiler;</b> CPU 1212C AC/DC/Röle KP300 Basic Mono PN panel SIMATIC STEP 7 Basic V13 SIMATIC Endüstriyel Ethernet TP Kablosu Dijital giriş simülatörü SIM1274, SIMATIC S7-1200 dokümantasyon CD'si	6AV6651-7HA01-3AA4	429.-	
<b>SIMATIC S7-1200 + KTP400 Basic Başlangıç Paketi*</b>			
<b>İçerisindekiler;</b> CPU 1212C AC/DC/Röle KTP400 Basic Color PN panel SIMATIC STEP 7 Basic V13 SIMATIC Endüstriyel Ethernet TP Kablosu Dijital giriş simülatörü SIM1274, SIMATIC S7-1200 dokümantasyon CD'si	6AV6651-7KA01-3AA4	499.-	
<b>SIMATIC S7-1200 + KTP700 Basic Başlangıç Paketi*</b>			
<b>İçerisindekiler;</b> CPU 1212C AC/DC/Röle KTP700 Basic Renkli PN panel SIMATIC STEP 7 Basic V13 SIMATIC Endüstriyel Ethernet TP Kablosu Dijital giriş simülatörü SIM1274, SIMATIC S7-1200 dokümantasyon CD'si	6AV6651-7DA01-3AA4	799.-	



SIMATIC S7-1200 Güç Kaynağı



SIMATIC S7-1200 Başlangıç Paketi

\* Başlangıç Paketlerinde indirim yapılmamaktadır.



SIMATIC S7-1200 + KTP700 Basic Başlangıç Paketi

# SIMATIC S7-1200F Failsafe CPU

Malzeme Cinsi	Sipariş No	Birim Fiyatı Euro/Adet
---------------	------------	------------------------

## SIMATIC S7-1200F CPU

CPU'ların genel teknik özellikleri standart S7-1200 CPU'ları ile aynıdır.  
CPU'ların çalışma ortam sıcaklığı 0°C ile +55°C arasındadır.

Güvenlik seviyesi PL E (ISO 13849-1) e kadar kullanılabilir.  
Güvenlik seviyesi SIL3 (IEC 61508) e kadar kullanılabilir.



S7-1200FC CPU

CPU 1214 FC DC/DC/DC	125KB (Prog+Data) 14DI / 10DO, 2AI	6ES7214-1AF40-0XB0	582,-
CPU 1214 FC DC/DC/Röle	125KB (Prog+Data) 14DI / 10DO, 2AI	6ES7214-1HF40-0XB0	582,-
CPU 1215 FC DC/DC/DC	150KB (Prog+Data) 14DI / 10DO, 2AI/2AO	6ES7215-1AF40-0XB0	856,-
CPU 1215 FC DC/DC/Röle	150KB (Prog+Data) 14DI / 10DO, 2AI/2AO	6ES7215-1HF40-0XB0	856,-

\*\*Tüm CPU modellerinde 2 AI 0-10V DC 10 Bit cihaz üzerinde mevcuttur. CPU1215C 'in üzerindeki 2 AO 0-20mA 10 Bit'tir.

## SIMATIC S7-1200F Dijital Giriş Modülleri

SM 1226	24 VDC	16DI	6ES7226-6BA32-0XB0	195,-
---------	--------	------	--------------------	-------

## SIMATIC S7-1200F Dijital Çıkış Modülleri

SM 1226	24VDC, 2A	4DO	6ES7226-6DA32-0XB0	195,-
SM 1226	Röle, 5A	2DO	6ES7226-6RA32-0XB0	268,-

## SIMATIC Safety Basic Yazılımları

STEP 7 SAFETY Basic V13 SP1	S71200 CPU'ları programlamak için kullanılır.	6ES7833-1FB13-0YA5	208,-
-----------------------------	---	--------------------	-------

## SIMATIC S7-1200 Fail Safe Başlangıç Paketi

İçindekiler;

CPU 1214FC DC /DC/Röle	6ES7212-1HF40-4YB0	799,-
------------------------	--------------------	-------

SM 1226 F-DI

SM 1226 F-DQ

SIMATIC STEP 7 Basic ve STEP 7 Safety Basic TIA Portal

SIMATIC Endüstriyel Ethernet TP Kablosu 2m

Dijital giriş simülatörü SIM1274, SIMATIC S7-1200 dökümantasyon CD'si

SM1226 F-DI



CPU 1215FC ve TIA Portal

SIEMENS



Engineered with  
TIA Portal

# Sadelik ve mükemmellik bir arada

Temel HMI uygulamaları için çok daha fazla fonksiyon ve kullanım kolaylığı

[siemens.com/basic-panels](http://siemens.com/basic-panels)

**SIMATIC HMI Basic Paneller**, temel HMI uygulamaları için standart bir çözüm olarak yaygın şekilde kullanılmaktadır. Otomasyon teknolojisinin lideri olarak, Basic Panelleri bir adım ileriye taşıdık.

İkinci jenerasyon **SIMATIC HMI Basic Paneller** daha fazla fonksiyon ve daha fazla kullanım kolaylığı sunuyor.

**WinCC TIA Portal V13** ile projelendirilen, **PROFIBUS/PROFINET** bağlantı arayüzüne sahip panellerin başlıca yenilikleri 4"ten 12"e kadar yüksek çözünürlüklü, 64000 renk geniş ekran, USB arayüzü ile USB belleğe veri depolama veya mouse, klavye ve barkod okuyucu bağlantısıdır.

**Basic Panellerin** tüm ekran boyutları için entegre fonksiyonlar ve kullanıcı dostu kullanım gibi popüler avantajları, ikinci jenerasyon **Basic Panellerde** korunarak, tüm temel HMI uygulamaları için benzersiz değer yaratmanızı sağlamaktadır.

Görüntüyü kişiselleştirmenize izin veren stiller, modern dizayna sahip yenilenmiş objeler (reçete objesi dahil) ve yenilikçi operatör arayüzü sayesinde panelleri kullanmak şimdi çok daha kolay.

Sadelik ve mükemmelliğin bir arada olduğu ikinci jenerasyon **SIMATIC HMI Basic Panelleri** uygulamalarınızda hemen deneyin.

# SIMATIC Operatör Paneller

Malzeme Cinsi	Sipariş No	Birim Fiyatı Euro/Adet
---------------	------------	------------------------

## SIMATIC HMI Basic Paneller



KP300

### Basic Panel Ortak Özellikler

Temel otomasyon uygulamaları için 3" ve 4" panelde maksimum 250 tag, 6", 10" ve 15" panellerde maksimum 500 tag projelendirilebilir. Renkli panellerde TFT 256 renk ekran. Alarm, online trendler, basit reçete fonksiyonları, tek bir haberleşme arayüzü mevcuttur. KTP400, 600, 1000, 1500 dokunmatik ekranlı paneller STEP7 Basic 10.5 SP2 ve üstü versiyonlar veya WinCC flexible 2008 SP3 ile projelendirilir. KP300, KP/KTP 400 Basic color PN için STEP7 Basic V11 veya diğer WinCC V11 sürümlerinden itibaren projelendirilebilir.

KP300 Basic Mono PN, 3.6" 240 x 80 grafik ekran, Profinet arayüzü, isteğe göre seçilebilir arkadan aydınlatma (beyaz, yeşil, sarı, kırmızı), numerik tuş takımı olarak da kullanılabilen 10 fonksiyon tuşu	6AV6 647-0AH11-3AX0	169.-
KTP400 Basic Mono PN, 4" PROFINET arayüzü, dokunmatik ekran	6AV6647-0AA11-3AX0	250.-
KTP400 Basic Color PN, 4" PROFINET arayüzü, dokunmatik ekran	6AV6647-0AK11-3AX0	336.-
KP400 Basic Color PN, 4" PROFINET arayüzü, tuşlu	6AV6647-0AJ11-3AX0	336.-
KTP600 Basic Mono PN, 6" PROFINET arayüzü, dokunmatik ekran	6AV6647-0AB11-3AX0	399.-
KTP600 Basic Color DP, 6" MPI / PROFIBUS / RS 485 arayüzü, dokunmatik ekran	6AV6647-0AC11-3AX0	611.-
KTP600 Basic Color PN, 6" PROFINET arayüzü, dokunmatik ekran	6AV6647-0AD11-3AX0	611.-
KTP1000 Basic Color DP, 10" MPI / PROFIBUS / RS 485 arayüzü, dokunmatik ekran	6AV6647-0AE11-3AX0	1.425.-
KTP1000 Basic Color PN, 10" PROFINET arayüzü, dokunmatik ekran	6AV6647-0AF11-3AX0	1.425.-
TP1500 Basic Color PN, 15" PROFINET arayüzü, dokunmatik ekran	6AV6647-0AG11-3AX0	2.442.-



Basic Paneller

## SIMATIC HMI Basic Paneller - 2. Jenerasyon

### Basic Panel 2. Jenerasyon Ortak Özellikler

Temel otomasyon uygulamaları için yüksek çözünürlüklü, TFT 64000 renk dokunmatik geniş ekran. Alarm, trend, reçete fonksiyonları (geliştirilmiş reçete objesi). Yenilenmiş obje, kontrol objeleri, grafikler sayesinde yenilikçi tasarımda modern kullanıcı arayüzü. 800 tag projelendirilebilir. Tek bir haberleşme arayüzü mevcuttur. USB arayüzü sayesinde mouse, keyboard desteği ve USB stick'e arşivleme. STEP7 Basic V13 veya WinCC V13 Basic sürümlerinden itibaren projelendirilebilir.

KTP400 Basic PN, 4" PROFINET arayüzü, 480 x 272 çözünürlük	6AV2123-2DB03-0AX0	275.-
KTP700 Basic PN, 7" PROFINET arayüzü, 800 x 480 çözünürlük	6AV2123-2GB03-0AX0	500.-
KTP700 Basic DP, 7" PROFIBUS / RS 485 arayüzü, 800 x 480 çözünürlük	6AV2123-2GA03-0AX0	570.-
KTP900 Basic PN, 9" PROFINET arayüzü, 800 x 480 çözünürlük	6AV2123-2JB03-0AX0	998.-
KTP1200 Basic PN, PROFINET arayüzü, 1280 x 800 çözünürlük	6AV2123-2MB03-0AX0	1.425.-
KTP1200 Basic DP, PROFIBUS / RS 485 arayüzü, 1280 x 800 çözünürlük	6AV2123-2MA03-0AX0	1.425.-



Basic Paneller 2. Jenerasyon



# SIMATIC HMI Comfort Paneller Gösterişli, yetenekli, kullanışlı.

**Geniş Ekran Formatında Parlak Ekranlar**  
SIMATIC HMI Comfort paneller %40'a kadar daha fazla görüntüleme alanı sunan geniş ekran formatı sayesinde karmaşık proseslerin bile kolayca görüntülenmesini sağlar. Yüksek çözünürlüklü (7" 800 x 480 piksel, 22" 1920 x 1080 piksel) 16 milyon renkli ekran detaylı proses görüntülemesini ve optimum okumayı garanti eder. LED arkadan aydınlatma %100'e kadar kısılabilir ve değişen aydınlık seviyelerine en uygun ayar yapılabilir.

**Entegre Gelişmiş Fonksiyonlar**  
Yüksek performansa sahip comfort panellerde sayfa geçişleri hızlıdır. Ekran boyutundan bağımsız olarak bütün panellerde arşivleme, VBscript, PDF/Excel/Word Viewer, Medya Oynatıcı ve Internet Explorer bulunur. SIMATIC kontrolörle birlikte kullanımda PG/PC gereksiz sistem diyagnostik bilgisi panel üzerinden görüntülenebilir.

**İsterseniz Tuşlu İsterseniz Dokunmatik**  
SIMATIC HMI Comfort paneller uygulamanın ihtiyaç duyduğu görüntüleme alanı ve montaj boyutuna en iyi şekilde uyum sağlar. 4"ten 22"e kadar geniş ekran formatında ekrana sahip paneller mevcuttur. Yer sıkıntısı olan uygulamalarda dokunmatik paneller dikey monte edilebilir. Dokunmatik ekranlı panellere alternatif tuş takımlı paneller mevcuttur.

#### **%100 Veri Güvenliği**

Comfort Paneller SIMATIC HMI hafıza kartı ile birlikte kullanımda entegre veri koruma özelliği sayesinde kesintisiz güç kaynağına ihtiyaç duymaksızın arşiv verilerinin güvenliğini garanti eder.

#### **Kolay Proje Transferi**

Proje transferi için özel bir kabloya ihtiyaç duymaksızın standart Ethernet veya USB kablo kullanılabilir. İstenirse proje verisi ve cihaz bilgileri sistem kartına (SIMATIC HMI hafıza kartı) kaydedilip otomatik olarak güncellenir. Sistem kartı projenin başka bir cihaza transferi için kullanılabilir.



#### **Zorlu Şartlarda Kullanım**

SIMATIC HMI Comfort paneller dayanıklıdır ve uluslararası veya özel uygulamalarda kullanım için sertifikalara sahiptir. \*Comfort paneller ATEX Zone2 ve Zone 22 sertifikalarına sahip olup patlamaya karşı tehlikeli alanlarda kullanılabilir. Comfort panellerin marine sertifikaları bulunmaktadır.

\*Desteklenen panel tipleri için lütfen Siemens ile irtibata geçiniz.



#### Entegre Haberleşme Portları

SIMATIC HMI comfort paneller PROFIBUS ve PROFINET ağlarına bağlanabilir. Mouse, klavye, printer gibi USB çevre birimlerinin bağlantısı için USB portlarına sahiptir. 7" üstü cihazlarda 2 adet Profinet portu bulunur. Entegre profinet switch sayesinde harici switch kullanmaya gerek yoktur. Halka veya hat topolojileri ilave maliyet gerektirmeksizin gerçekleştirilebilir. 15" ve üstü panellerde kendi IP adresi olan ilave profinet portu bulunmaktadır. 7" ve üstü panellerde audio giriş çıkışı mevcuttur.

#### Etkin Enerji Yönetimi

Standart PROFlenergy protokolü gerekli olmayan yüklerin merkezi olarak ve koordineli bir şekilde kapatılmasına izin verir. PROFlenergy ile cihazların ekranları kısa süreli üretim molalarında bile kapatılabilir. Bu sayede akıllı enerji yönetimi ve maliyet tasarrufu sağlanır.

#### Mevcut HMI Projelerinin Migrasyonu

SIMATIC HMI Comfort paneller yeni mühendislik yazılımı TIA Portal WinCC

V11 ve üstü ile projelendirilir. Yazılım sezgisel ve etkin bir biçimde yeni projelerin yaratılmasına ve aynı zamanda mevcut WinCC flexible 2008 SP2/SP3 projelerinin migrasyonuna izin verir. Yazılımda 4:3 formattan 16:9 formata kolay geçişi sağlayan farklı adaptasyon seçenekleri mevcuttur.

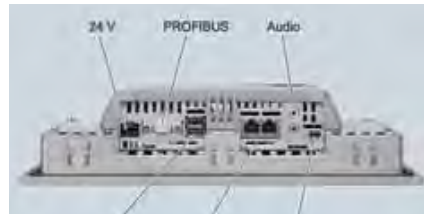

# SIMATIC Operatör Paneller

Malzeme Cinsi	Sipariş No	Birim Fiyatı Euro/Adet
<b>SIMATIC Comfort Paneller</b>		

\***Comfort Panel Ortak Özellikler (TIA Portal WinCC V13 Proxy özelliği sayesinde WinCC V13 ile STEP7 5.5 SP3'ün entegre kullanımı mümkündür)** TFT 16 milyon renk Widescreen LED aydınlatmalı ekran, PDF/Excel/Word Viewer, Medya Oynatıcı, Profienergy desteğiyle %0-%100 ekran aydınlık ayarı, standart usb (tip A - B mini) ile proje yükleme, f(x) kontrol ve diyagnostik viewer objeleri, 2 adet SD kart yuvası (servis ve veri saklama amaçlı), USB üzerinden klavye, mouse, printer bağlantısı, reçete fonksiyonu, kalıcı alarm buffer, mesaj ve proses değerlerini arşivleme, Visual Basic scriptler, Internet Explorer, 7" ve üstü panellerde switch destekli çift profinet portu ve audio giriş çıkışı. 15" ve üstü panellerde kendi IP adresi olan ilave profinet portu, WinCC V11 Comfort ve üstü ile programlanabilir.

KTP400 Comfort, 4" dokunmatik ekran, 480 x 272 çözünürlük	6AV2124-2DC01-0AX0	672.-
KP400 Comfort, 4" ekran, tuşlu, 480 x 272 çözünürlük	6AV2124-1DC01-0AX0	672.-
TP700 Comfort, 7" dokunmatik ekran, 800 x 480 çözünürlük	6AV2124-0GC01-0AX0	1.109.-
KP700 Comfort, 7" ekran, tuşlu, 800 x 480 çözünürlük	6AV2124-1GC01-0AX0	1.221.-
TP900 Comfort, 9" dokunmatik ekran, 800 x 480 çözünürlük	6AV2124-0JC01-0AX0	1.904.-
KP900 Comfort, 9" ekran, tuşlu, 800 x 480 çözünürlük	6AV2124-1JC01-0AX0	2.016.-
TP1200 Comfort, 12" dokunmatik ekran, 1280 x 800 çözünürlük	6AV2124-0MC01-0AX0	2.464.-
KP1200 Comfort, 12" ekran, tuşlu, 1280 x 800 çözünürlük	6AV2124-1MC01-0AX0	2.576.-
TP1500 Comfort, 15" dokunmatik ekran, 1280 x 800 çözünürlük	6AV2124-0QC02-0AX0	3.136.-
KP1500 Comfort, 15" ekran, tuşlu, 1280 x 800 çözünürlük	6AV2124-1QC02-0AX0	3.528.-
TP1900 Comfort, 19" dokunmatik ekran, 1366 x 768 çözünürlük	6AV2124-0UC02-0AX0	3.808.-
TP2200 Comfort, 22" dokunmatik ekran, 1920 x 1080 çözünürlük	6AV2124-0XC02-0AX0	4.469.-

\*Proxy özelliğinin konfigürasyonu ile ilgili video ve detaylı bilgi için <https://support.industry.siemens.com/cs/#document/73502293>.

## SIMATIC Comfort Paneller Başlangıç Paketleri\*

### Comfort Panel Başlangıç Paketleri İçindekiler

SIMATIC HMI Comfort Panel, SIMATIC WinCC Comfort (TIA Portal), SIMATIC HMI Manual Collection, Ethernet Kablosu (2 m), SIMATIC HMI Hafıza kartı (2GB), 10 x Ekran koruyucu film (Dokunmatik ekranlı başlangıç paketleri için)

KTP400 Comfort, Dokunmatik ekran başlangıç paketi	6AV2181-4DB20-0AX0	952.-
KP400 Comfort, Tuşlu ekran başlangıç paketi	6AV2181-4DB10-0AX0	952.-
TP700 Comfort, Dokunmatik ekran başlangıç paketi	6AV2181-4GB00-0AX0	1.333.-
KP700 Comfort, Tuşlu ekran başlangıç paketi	6AV2181-4GB10-0AX0	1.445.-
TP900 Comfort, Dokunmatik ekran başlangıç paketi	6AV2181-4JB00-0AX0	2.128.-
KP900 Comfort, Tuşlu ekran başlangıç paketi	6AV2181-4JB10-0AX0	2.240.-
TP1200 Comfort, Dokunmatik ekran başlangıç paketi	6AV2181-4MB00-0AX0	2.688.-
KP1200 Comfort, Tuşlu ekran başlangıç paketi	6AV2181-4MB10-0AX0	2.800.-
TP1500 Comfort, Dokunmatik ekran başlangıç paketi	6AV2181-4QB00-0AX0	3.360.-
KP1500 Comfort, Tuşlu ekran başlangıç paketi	6AV2181-4QB10-0AX0	3.752.-
TP1900 Comfort, Dokunmatik ekran başlangıç paketi	6AV2181-4UB00-0AX0	4.032.-
TP2200 Comfort, Dokunmatik ekran başlangıç paketi	6AV2181-4XB00-0AX0	4.693.-

## MP377 PRO Multi Panel\*

MP377 PRO, 15" dokunmatik ekran, TFT 64000 renk ekran, 12 MB uygulama hafızası, MMC veya SD kart, reçete fonksiyonu, 2 x USB üzerinden klavye, mouse, USB flash sürücüsü, printer bağlantısı, kalıcı alarm buffer, alarm ve proses değerlerini arşivleme, Visual Basic scriptler, 2 x PROFINET, Internet Explorer, Media Player, Word/Excel/PDF Viewer ve Audio çıkışı ile multimedia fonksiyonları. her yönden IP65 koruma, adaptor setleriyle alttan veya üstten destek kollarına ve VESA 75/100 standartlarında montaj imkanı (Adaptor setleri ayrıca sipariş edilmelidir)

6AV6 644-2AB01-2AX0 5.034.-



Comfort Paneller



Comfort Panel Başlangıç Paketi



MP377 Pro Multi Panel

## Paslanmaz Çelik Önyüzeyle Paneller (Gıda, Tütün Sektörü için EN 1672-2 Standartlarına Uygun)

TP700 Comfort INOX, paslanmaz çelik önyüzey, TP700 Comfort ile aynı teknik özellikler, dokunmatik ekran, IP66K koruma sınıfı	6AV2144-8GC10-0AA0	1.545.-
TP900 Comfort INOX, paslanmaz çelik önyüzey, TP900 Comfort ile aynı teknik özellikler, dokunmatik ekran, IP66K koruma sınıfı	6AV2144-8JC10-0AA0	2.268.-
TP1200 Comfort INOX, paslanmaz çelik önyüzey, TP1200 Comfort ile aynı teknik özellikler, dokunmatik ekran, IP66K koruma sınıfı	6AV2144-8MC10-0AA0	2.842.-
TP1500 Comfort INOX, paslanmaz çelik önyüzey, TP1500 Comfort ile aynı teknik özellikler, dokunmatik ekran, IP66K koruma sınıfı	6AV2144-8QC10-0AA0	3.741.-



TP700 INOX

\* MP 377 PRO adaptör setleri ve aksesuarları için sayfa 187'e bakınız.

# SIMATIC Operatör Paneller



Mobile Panel 277 IWLAN



Mobile Panel 277 IWLAN Profisafe

Malzeme Cinsi	Sipariş No	Birim Fiyatı Euro/Adet
---------------	------------	------------------------

## Mobil Wireless Paneller

270 serisi Multi panellerle ortak özelliklere sahiptir. 8" TFT 64000 renk ekran. Scalance W serisi ürünlerle WLAN üzerinden kablosuz haberleşme, çalışırken ana bataryayı değiştirme imkanı. Rapid Roaming desteği. Mobil Panel ana batarya ile gelmektedir. Şarj ünitesi ayrıca sipariş edilmelidir.

Mobil Panel 277 IWLAN V2	6AV6 645-0DD01-0AX1	4.082.-
Mobil Panel 277 IWLAN V2, handwheel, anahtarlı ve ışıklı butonlu	6AV6 645-0DE01-0AX1	4.437.-
Mobil Panel 277F IWLAN V2, PROFIsafe (SIL 3), acil stop/enable butonlu	6AV6 645-0EB01-0AX1	4.437.-
Mobil Panel 277F IWLAN V2, PROFIsafe (SIL 3), handwheel, acil stop/enable anahtarlı ve ışık butonlu	6AV6 645-0EC01-0AX1	4.792.-
Mobil Panel 277F IWLAN V2, PROFIsafe (SIL 3), RFID Tag model, handwheel, acil stop/enable anahtarlı ve ışık butonlu	6AV6 645-0EF01-0AX1	4.792.-
Mobil Panel 277 IWLAN V2, Şarj İstasyonu, ilave 2 yedek pil şarj etme imkanı	6AV6 671-5CE00-0AX1	355.-
Mobil Panel 277 IWLAN, Yedek Batarya (Ana Akü)	6AV6 671-5CL00-0AX0	284.-
Masa üstü şarj adaptörü	6AV6 671-5CN00-0AX2	168.-
Mobil Panel 277 IWLAN V2, Transponder	6AV6 671-5CM00-0AX1	414.-

## Mobil Wireless Panel Başlangıç Paketleri

Mobil Panel 277 IWLAN V2 Başlangıç Paketi Mobile panel 277 V2, IWLAN handwheel, anahtarlı ve ışıklı butonlu, WinCC flexible standart, şarj istasyonu, yedek ana batarya	6AV6 651-5GA01-0AA1	5.104.-
Mobil Panel 277 IWLAN V2 PROFIsafe Başlangıç Paketi Mobile panel 277F IWLAN V2 PROFIsafe (SIL 3), handwheel, acil stop/enable, anahtarlı ve ışıklı butonlu, WinCC flexible standart, şarj istasyonu, yedek ana batarya, 3 adet transponder	6AV6 651-5HA01-0AA1	6.264

## Mobil Paneller - 2. Jenerasyon

16 milyon renk geniş ekran, Failsafe versiyonda onay butonu, acil stop/stop butonu, güvenlik rölesi veya Failsafe PLC'lerle kullanım, WinCC Comfort V13 SP1'den itibaren konfigure edilebilir

KTP700 Mobil Panel, 7" 800x480 çözünürlük	6AV2125-2GB03-0AX0	2.072.-
KTP700F Mobil Panel, 7" 800x480 çözünürlük	6AV2125-2GB23-0AX0	2.408.-
KTP900 Mobil Panel, 9" 800x480 çözünürlük	6AV2125-2JB03-0AX0	3.192.-
KTP900F Mobil Panel, 9" 800x480 çözünürlük	6AV2125-2JB23-0AX0	3.528.-

## Mobil Panel Ekipmanları\* - 2. Jenerasyon

Bağlantı kutuları ortak özellikler; Profinet ve Profisafe desteği, güvenlik rölesine bağlantı, bağlantı noktası belirleme fonksiyonu.

Bağlantı kutusu compact, panoya montaj	6AV2125-2AE03-0AX0	157.-
Bağlantı kutusu standard, duvara montaj	6AV2125-2AE13-0AX0	325.-
Bağlantı kutusu advanced, duvara montaj	6AV2125-2AE23-0AX0	437.-
Bağlantı kablosu 2 m KTP Mobil	6AV2181-5AF02-0AX0	139.-
Bağlantı kablosu 5 m KTP Mobil	6AV2181-5AF05-0AX0	174.-
Bağlantı kablosu 8 m KTP Mobil	6AV2181-5AF08-0AX0	209.-
Bağlantı kablosu 10 m KTP Mobil	6AV2181-5AF10-0AX0	232.-
Bağlantı kablosu 15 m KTP Mobil	6AV2181-5AF15-0AX0	278.-
Bağlantı kablosu 20 m KTP Mobil	6AV2181-5AF20-0AX0	325.-
Bağlantı kablosu 25 m KTP Mobil	6AV2181-5AF25-0AX0	348.-
Duvara Montaj kiti KTP Mobil; KTP700 Mobil, KTP700F Mobil, KTP900 Mobil, KTP900F Mobil için	6AV2181-5AG80-0AX0	115.-

\*Farklı Mobil Panel ekipmanları ve aksesuarları için solution partnerlerimizi arayınız.

# SIMATIC Operatör Paneller

Malzeme Cinsi	Sipariş No	Birim Fiyatı Euro/Adet
---------------	------------	------------------------

## 170 Serisi Mobil Paneller

Mobil Panel ortak özellikler; 256 renk, 6" STN dokunmatik ekran ve tuş takımı, MMC kart, reçete fonksiyonu, kalıcı alarm buffer.

SIMATIC Mobil Panel 177DP (MPI/PROFIBUS), entegre enable butonu	6AV6 645-0AA01-0AX0	2.165.-
SIMATIC Mobil Panel 177DP (MPI/PROFIBUS), entegre stop/enable butonu	6AV6 645-0AB01-0AX0	2.243.-
SIMATIC Mobil Panel 177DP (MPI/PROFIBUS), entegre handwheel, stop/enable anahtarlı ve ışıklı butonu	6AV6 645-0AC01-0AX0	2.552.-
SIMATIC Mobil Panel 177PN (PROFINET), entegre enable butonu	6AV6 645-0BA01-0AX0	2.165.-
SIMATIC Mobil Panel 177PN (PROFINET), entegre stop/enable butonu	6AV6 645-0BB01-0AX0	2.243.-
SIMATIC Mobil Panel 177PN (PROFINET), entegre handwheel, stop/enable anahtarlı ve ışıklı butonu	6AV6 645-0BC01-0AX0	2.552.-



Mobile Panel 177 PN

## 270 Serisi Mobil Paneller

Mobil Panel ortak özellikler; TFT 64000 renk ekran, 6 MB uygulama hafızası, MMC veya SD kart, reçete fonksiyonu, USB flash sürücüsü, kalıcı alarm buffer, alarm ve proses değerlerini arşivleme, Visual Basic scriptler, Pocket Internet Explorer, onboard PROFINET.

SIMATIC Mobil Panel 277, 8" dokunmatik ekran ve tuş takımı, entegre enable butonu	6AV6 645-0CA01-0AX0	3.422.-
SIMATIC Mobil Panel 277, 8" dokunmatik ekran ve tuş takımı, entegre stop/enable butonu	6AV6 645-0CB01-0AX0	3.503.-
SIMATIC Mobil Panel 277, 8" dokunmatik ekran ve tuş takımı, entegre handwheel, stop/enable anahtarlı ve ışıklı butonu	6AV6 645-0CC01-0AX0	3.816.-
SIMATIC Mobil Panel 277, 10" dokunmatik ekran, entegre stop/enable butonu	6AV6 645-0BE02-0AX0	4.780.-



Mobil Panel 277 8"

## Mobil Panel Ekipmanları\*

Mobil Panel 177/277 DP Plus Bağlantı Kutusu (MPI/PROFIBUS)	6AV6 671-5AE10-0AX0	448.-
Mobil Panel 177/277 PN Plus Bağlantı Kutusu (PROFINET)	6AV6 671-5AE11-0AX0	448.-
Mobil Panel 177/277 DP Bağlantı Kablosu, 2 m	6XV1 440-4AH20	187.-
Mobil Panel 177/277 DP Bağlantı Kablosu, 5 m	6XV1 440-4AH50	237.-
Mobil Panel 177/277 DP Bağlantı Kablosu, 10 m	6XV1 440-4AN10	336.-
Mobil Panel 177/277 DP Bağlantı Kablosu, 25 m	6XV1 440-4AN25	610.-
Mobil Panel 177/277 PN Bağlantı Kablosu, 2 m	6XV1 440-4BH20	187.-
Mobil Panel 177/277 PN Bağlantı Kablosu, 5 m	6XV1 440-4BH50	237.-
Mobil Panel 177/277 PN Bağlantı Kablosu, 10 m	6XV1 440-4BN10	336.-
Mobil Panel 177/277 PN Bağlantı Kablosu, 25 m	6XV1 440-4BN25	610.-

\*Farklı Mobil Panel ekipmanları ve aksesuarları için solution partnerlerimizi arayınız.



Mobil Panel 177 ve Bağlantı Kutuları

## SIMATIC Key Panel

SIMATIC KP8 PN 8 fonksiyon tuşlu, konfigüre edilebilir membran tuş takımı, tuşlarda çok renkli arkadan LED aydınlatma, ön yüzeyde IP65 koruma, etiketlenebilir tuşlar, entegre 2 PROFINET portu, konfigüre edilebilir 8 dijital I/O, STEP7 5.5 ile programlanabilme	6AV3 688-3AY36-0AX0	311.-
SIMATIC KP8 PN 8 fonksiyon tuşlu, konfigüre edilebilir membran tuş takımı, tuşlarda çok renkli arkadan LED aydınlatma, ön yüzeyde IP65 koruma, etiketlenebilir tuşlar, entegre 2 PROFINET portu, konfigüre edilebilir 8 dijital I/O, STEP7 5.5 ile programlanabilme, ilave PROFI-safe protokolü üzerinden 2 güvenli giriş, 1 acil stop (SIL 3) veya 2 acil stop (SIL 2) bağlantısı	6AV3 688-3AF37-0AX0	450.-
SIMATIC KP32 F PN 32 fonksiyon tuşlu, konfigüre edilebilir membran tuş takımı, tuşlarda çok renkli arkadan LED aydınlatma, ön yüzeyde IP65 koruma, etiketlenebilir tuşlar, entegre 2 PROFINET portu, konfigüre edilebilir 16 dijital giriş, 16 dijital I/O, STEP7 5.5 ile programlanabilme, ilave PROFI-safe protokolü üzerinden 4 güvenli giriş, 2 acil stop (SIL 3) veya 4 acil stop (SIL 2) bağlantısı	6AV3 688-3EH47-0AX0	1.269.-
Komple IP65 korumalı PRO cihazlar için boş panel	6AV3 688-3XY38-3AX0	137.-



KP8 PN/KP8 F PN



KP32 F PN

# SIMATIC Operatör Paneller

Malzeme Cinsi	Sipariş No	Birim Fiyatı Euro/Adet
<b>SIMATIC WinCC flexible 2008 Panel Opsiyonları</b>		
WinCC flexible / Sm@rtAccess, 177B DP/PN serisi panellerden itibaren	6AV6 618-7AB01-3AB0	259.-
WinCC flexible / Sm@rtService, 177B DP/PN serisi panellerden itibaren	6AV6 618-7BB01-3AB0	388.-
WinCC flexible / OPC Server, Multi paneller için	6AV6 618-7CC01-3AB0	388.-
WinCC flexible / ProAgent, 270 serisi panellerden itibaren	6AV6 618-7DB01-3AB0	583.-
WinCC flexible / Audit, 270 serisi panellerden itibaren, kullanıcı faaliyetlerinin elektronik imzalı kaydı için FDA (Americal Food and Drug Administration) spesifikasyonu 21 CFR Part 11'e uygun şekilde güvenli erişim kontrolü	6AV6 618-7HB01-3AB0	583.-

## Operatör Panel Aksesuarları

RS422/RS232 çevirici, 3rd party PLC'ler ile haberleşme için	6AV6 671-8XE00-0AX0	87.-
SIMATIC HMI hafıza kartı, 2 GB Comfort paneller için	6AV2181-8XP00-0AX0	87.-
Industrial USB Hub 4, Multi Panel ve Endüstriyel PC'ler için	6AV6 671-3AH00-0AX0	342.-
Touch stylus, ince, bağlantı kablosu dahil, 5 adet	6AV6 645-7AB14-0AS0	102.-
Touch stylus, kalın, duvara montaj kiti dahil	6AV7 672-1JB00-0AA0	75.-



Touch Stylus

## SIMATIC Endüstriyel Thin Client Paneller

TFT 16 milyon renk Touch Panel, 2 x USB üzerinden mouse, keyboard, USB bellek bağlantısı, Sm@rtServer ile Operatör Panel ve WinCC RT Advance PC'ye client olarak bağlanma, Windows 2008 Server'a kurulu Web Navigator'a RDP üzerinden terminal bağlantısı, RDP protokolüyle SAP, MES veya ofis uygulamalarına bağlantı, VNC protokolü desteği, web browser özelliği (HTML5, XML, CSS, Javascript desteği) Runtime / Host PC veya operatör panel ile birlikte kullanılır.

SIMATIC ITC 1200, 12" dokunmatik ekran, 1280 x 800 çözünürlük	6AV6646-1AA22-0AX0	1.334.-
SIMATIC ITC 1500, 15" dokunmatik ekran, 1280 x 800 çözünürlük	6AV6646-1AB22-0AX0	1.566.-
SIMATIC ITC 1900, 19" dokunmatik ekran, 1366 x 768 çözünürlük	6AV6646-1AC22-0AX0	1.798.-
SIMATIC ITC 2200, 22" dokunmatik ekran, 1920 x 1080 çözünürlük	6AV6646-1AD22-0AX0	2.262.-

## SIMATIC Thin Client PRO

Thin Client PRO, 15" touch, her yönden IP65 koruma, adaptör setleriyle alttan ve üstten destek kollarına ve VESA 75/100 standardında montaj imkanı (adaptör setleri ayrıca sipariş edilmelidir)



SIMATIC Endüstriyel Thin Client Paneller

## SIMATIC Endüstriyel Thin Client Paneller

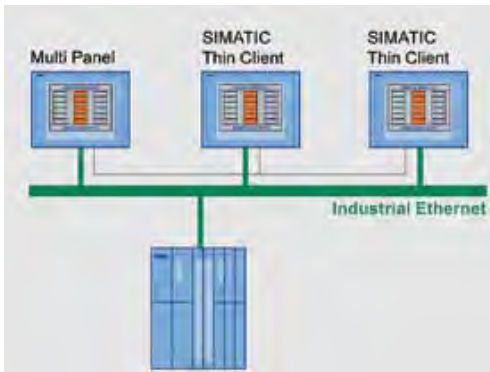

Thin Client'tan Sm@rtServer Operatör Panele bağlantı

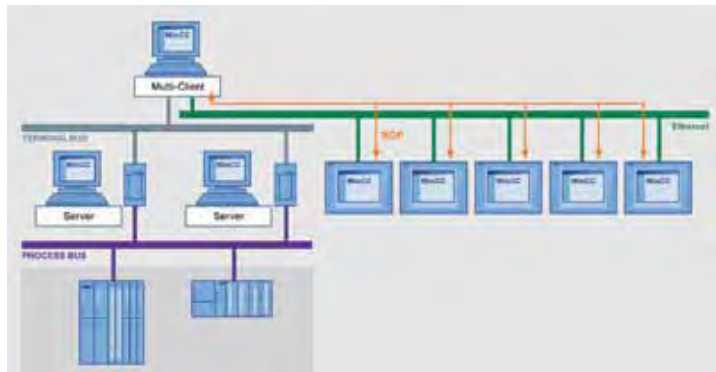

WinCC Web Navigator'a RDP üzerinden terminal bağlantısı (Thin Client panelin Web Client olarak kullanılması)

\* Thin Client PRO adaptor setleri ve aksesuarları için sayfa 187'e bakınız.

# SIMATIC Operatör Paneller

Malzeme Cinsi	Sipariş No	Birim Fiyatı Euro/Adet
---------------	------------	------------------------

## SIMATIC HMI Projelendirme Yazılımı WinCC flexible

WinCC flexible 2008 SP3 Windows XP Prof. SP3 (32-bit), Windows 7 / Windows 7 SP1 Professional/Ultimate/Enterprise (32-bit/64-bit) işletim sistemlerini destekler.

WinCC flexible 2008 Advanced, mikro paneller, basic paneller, 70/120/270/370 serisi, WinCC flexible RT için projelendirme yazılımı	6AV6 613-0AA51-3CA5	2.267.-
WinCC flexible 2008 Standart, mikro paneller, basic paneller, 70/120/270/370 serisi için projelendirme yazılımı	6AV6 612-0AA51-3CA5	1.283.-
WinCC flexible 2008 Compact, mikro paneller, basic paneller, 70/170 serisi için projelendirme yazılımı	6AV6 611-0AA51-3CA5	259.-
WinCC flexible 2008 Mikro, mikro paneller için projelendirme yazılımı	6AV6 610-0AA01-3CA8	129.-
WinCC flexible/Change Control, WinCC Flexible Compact, Standard, Advanced için proje versiyon yönetimi	6AV6 613-6AA01-3AB5	1.283.-



WinCC Flexible Projelendirme Yazılımı

## SIMATIC WinCC flexible için Powerpack'ler

Daha üst seviye projelendirme yazılımına geçiş için kullanılır

WinCC flexible Standart'tan 2008 Advanced'e	6AV6 613-2CD01-3AD5	985.-
WinCC flexible Compact'tan 2008 Advanced'e	6AV6 613-2BD01-3AD5	2.009.-
WinCC flexible Compact'tan 2008 Standart'a	6AV6 612-2BC01-3AD5	1.024.-

## SIMATIC WinCC flexible 2008 Upgrade'ler

WinCC flexible 2004/2005/2007'den WinCC Flexible 2008'e upgrade için kullanılır.

WinCC flexible Compact 2008 Upgrade	6AV6611-0AA51-3CE5	104.-
WinCC flexible Standart 2008 Upgrade	6AV6612-0AA51-3CE5	325.-
WinCC flexible Advanced 2008 Upgrade	6AV6613-0AA51-3CE5	570.-
WinCC flexible 2004/5/7'den WinCC flexible 2008 Runtime PC Upgrade	6AV6613-1XA51-3CE0	207.-
WinCC flexible 2004/5/7'den WinCC flexible 2008 Panel Opsiyonları Upgrade	6AV6618-7XX01-3AF0	32.-

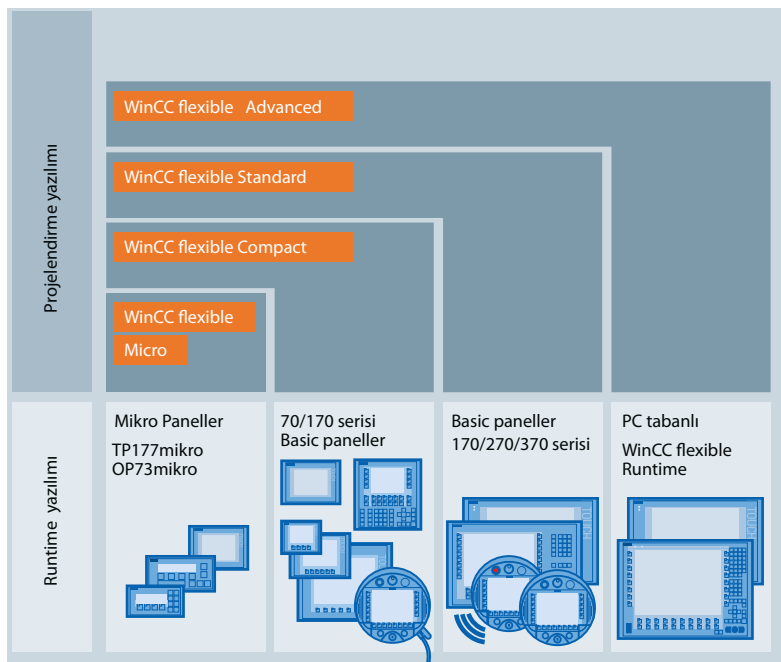

# SIMATIC Operatör Paneller

Malzeme Cinsi	Sipariş No	Birim Fiyatı Euro/Adet
---------------	------------	------------------------

## PC için SIMATIC WinCC flexible 2008 Runtime



WinCC flexible RT

WinCC flexible 2008 SP3 Windows XP Prof. SP3, Windows 7 / Windows 7 SP1 Professional/Ultimate/Enterprise (32-bit/64-bit) işletim sistemlerini destekler. CP 5612/CP5622 S7 MPI/PROFIBUS ve endüstriyel ethernet için Softnet S7 lean sürücüsü runtime paketi içeriğinde mevcuttur. Haberleşme kartları ve sürücülerini için SIMATIC NET PC kartları bölümüne bakınız.

128 PowerTag (RT 128)*	6AV6 613-1BA51-3CA0	518.-
512 PowerTag (RT 512)*	6AV6 613-1DA51-3CA0	1.684.-
2048 PowerTag (RT 2048)*	6AV6 613-1FA51-3CA0	2.592.-
4096 PowerTag (RT 4096)*	6AV6 613-1GA51-3CA0	3.887.-

\* Arşivleme ve reçete fonksiyonları için SIMATIC WinCC Flexible 2008 Runtime PC opsiyonlarının kullanımı gereklidir.

## WinCC flexible Runtime (Panel PC, IPC, Rack PC ve Box PC için)

SIMATIC HMI, WinCC flexible Paketi	Sipariş No	Birim Fiyatı Euro/Adet
SIMATIC HMI, WinCC flexible Paketi Yalnız IPC 227D/277D/427C/477D/577C/677C, Box PC 627C, Rack PC 547D/547E/847C ile birlikte sipariş edilebilir. SIMATIC WinCC flexible 2008 128 PowerTags (RT), arşiv ve reçete opsiyon lisansları dahildir	6AV6 6 2 3 - 2 B A 00 - 0AA0	414.-
<b>Software Komponentler</b>		
128 PowerTags (RT)	B	414.-
512 PowerTags (RT)	D	1.426.-
2048 PowerTags (RT)	F	2.009.-
4096 PowerTags (RT)	G	2.851.-



WinCC flexible OPC Server

## SIMATIC WinCC flexible 2008 Runtime için PowerPack'ler

Runtime Power Tag lisansını arttırmak için kullanılır.

128'den 512 PowerTag'e	6AV6 613-4BD01-3AD0	1.166.-
128'den 2048 PowerTag'e	6AV6 613-4BF01-3AD0	2.074.-
512'den 2048 PowerTag'e	6AV6 613-4DF01-3AD0	908.-
128'den 4096 PowerTag'e	6AV6 613-4BG01-3AD0	3.370.-
512'den 4096 PowerTag'e	6AV6 613-4DG01-3AD0	2.203.-
2048'den 4096 PowerTag'e	6AV6 613-4FG01-3AD0	1.296.-

## SIMATIC WinCC flexible 2008 Runtime için PC Opsiyonları

WinCC flexible / Arşiv	6AV6 618-7ED01-3AB0	325.-
WinCC flexible / Reçete	6AV6 618-7FD01-3AB0	325.-
WinCC flexible / Arşiv+Reçete	6AV6 618-7GD01-3AB0	518.-
WinCC flexible / Sm@rtAccess	6AV6 618-7AD01-3AB0	388.-
WinCC flexible / Sm@rtService	6AV6 618-7BD01-3AB0	583.-
WinCC flexible / OPC Server	6AV6 618-7CD01-3AB0	583.-
WinCC flexible / ProAgent	6AV6 618-7DD01-3AB0	882.-
WinCC flexible / kullanıcı faaliyetlerinin elektronik imzalı kaydı için kullanılabilir Audit FDA (American Food and Drug Administration) spesifikasyonlu 21 CFR Part 11'e uygun şekilde güvenli erişim kontrolü	6AV6 618-7HD01-3AB0	882.-

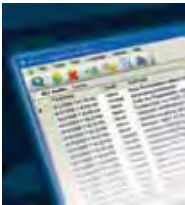

WinCC flexible Audit Viewer

# TIA PORTAL HMI Projelendirme Yazılımları

Malzeme Cinsi	Sipariş No	Birim Fiyatı Euro/Adet
---------------	------------	------------------------

## SIMATIC HMI Projelendirme Yazılımı SIMATIC WinCC V13

WinCC Basic V13 Basic paneller için projelendirme yazılımı	6AV2100-0AA03-0AA5	103.-
WinCC Comfort V13 Basic paneller, comfort paneller, mobil paneller, panel/multi paneller için projelendirme yazılımı	6AV2101-0AA03-0AA5	737.-
WinCC Advanced V13 Basic paneller, comfort paneller, mobil paneller, panel/multi paneller, IPC ve stand- art PC ile WinCC RT Advanced (maks powertags) projelendirme yazılımı, runtime lisansı içermez, simülasyon yapılabilir	6AV2102-0AA03-0AA5	1.839.-
SIMATIC WinCC Professional 512 PowerTags V13 Basic paneller, comfort paneller, mobil paneller, panel/multi paneller, WinCC Runtime Advanced (maks powertags), WinCC Runtime Professional (512 PowerTags) için projelendirme yazılımı, runtime lisansı dahil değildir, simülasyon yapılabilir	6AV2103-0DA03-0AA5	2.101.-
SIMATIC WinCC Professional 4096 PowerTags V13 Basic paneller, comfort paneller, mobil paneller, panel/multi paneller, WinCC RT advanced (maks powertags), WinCC Runtime Professional (4096 PowerTags) için projelendirme yazılımı, runtime lisansı dahil değildir, simülasyon yapılabilir	6AV2103-0HA03-0AA5	2.627.-
SIMATIC WinCC Professional Maks PowerTags V13 Basic paneller, comfort paneller, mobil paneller, panel/multi paneller, WinCC Runtime Advanced (maks powertags), WinCC Runtime Professional (maks PowerTags) için projelendirme yazılımı, runtime lisansı dahil değildir, simülasyon yapılabilir	6AV2103-0XA03-0AA5	4.202.-



WinCC Step 7 Ortak Kullanım



WinCC HMI Projelendirme

## SIMATIC WinCC V13 Projelendirme Yazılımları için PowerPack'ler

Daha üst seviye projelendirme yazılımına geçiş için kullanılır.		
SIMATIC WinCC Advanced Powerpack WinCC Comfort -> WinCC Advanced V13	6AV2102-2AA03-0BD5	1.102.-
SIMATIC WinCC Professional Powerpack WinCC Advanced -> WinCC Professional 512 PowerTags V13	6AV2103-2AD03-0AC5	263.-
SIMATIC WinCC Professional Powerpack 512 PowerTags -> 4096 PowerTags V13	6AV2103-2DH03-0BD5	525.-
SIMATIC WinCC Professional Powerpack 4096 PowerTags -> Maks. PowerTags V13	6AV2103-2HX03-0BD5	1.576.-

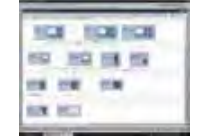

HMI Network Konfigürasyon

## SIMATIC WinCC flexible Proje Yazılımından SIMATIC WinCC V13'e Upgrade

WinCC flexible'dan WinCC V13'e upgrade için kullanılır.		
SIMATIC WinCC Comfort V13 Upgrade WinCC flexible 2008 Compact -> WinCC Comfort V13	6AV2101-4AB03-0AE5	840.-
SIMATIC WinCC Comfort V13 Upgrade WinCC flexible 2008 Standard -> WinCC Comfort V13	6AV2101-4BB03-0AE5	294.-
SIMATIC WinCC Advanced V13 Upgrade WinCC flexible 2008 Advanced -> WinCC Advanced V13	6AV2102-4AA03-0AE5	737.-

## SIMATIC HMI Projelendirme Yazılımı Upgrade'ler WinCC V11...V12-> WinCC V13

SIMATIC WinCC Basic V13 Upgrade V11..V12 -> V13	6AV2100-3AA03-0AE5	41.-
SIMATIC WinCC Comfort V13 Upgrade V11..V12 -> V13	6AV2101-3AA03-0AE5	294.-
SIMATIC WinCC Advanced V13 Upgrade V11..V12 -> V13	6AV2102-3AA03-0AE5	737.-
SIMATIC WinCC Professional 512 PowerTags V13 Upgrade V11..V12 -> V13	6AV2103-3DA03-0AE5	840.-
SIMATIC WinCC Professional 4096 PowerTags V13 Upgrade V11..V12 -> V13	6AV2103-3HA03-0AE5	1.051.-
SIMATIC WinCC Professional maks. PowerTags V13 Upgrade V11..V12 -> V13	6AV2103-3XA03-0AE5	1.679.-



HMI panel Projelendirme

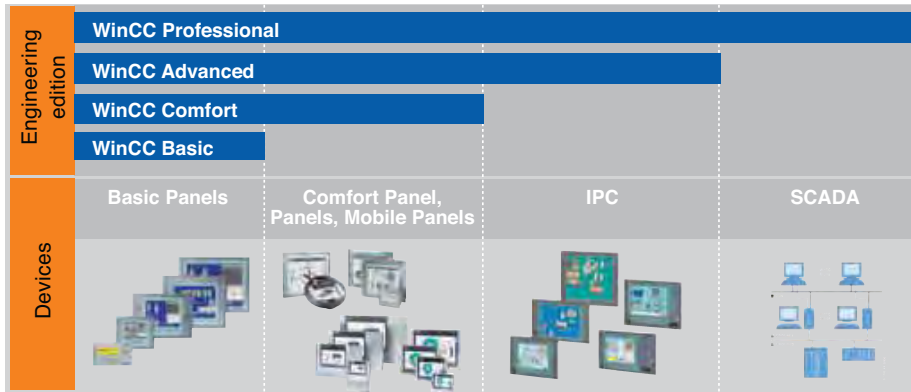

# TIA PORTAL HMI Runtime Yazılımları

Malzeme Cinsi	Sipariş No	Birim Fiyatı Euro/Adet
---------------	------------	------------------------

## SIMATIC WinCC V13 Runtime Advanced Yazılımları

SIMATIC WinCC V13 Runtime Advanced, Windows 8.1 Professional/Enterprise (64-bit), Windows 7/Windows 7 SP1 Professional/Ultimate/Enterprise (32-bit/64-bit) işletim sistemlerini destekler. OPC DA server, OPC UA Server (DA), CP 5612/CP5622 MPI/PROFIBUS ve endüstriyel ethernet için Softnet S7 lean sürücüsü runtime paketi içeriğinde mevcuttur. Haberleşme kartları ve sürücüler için SIMATIC NET PC kartları bölümüne bakınız.



HMI Kontrol Objeleri

SIMATIC WinCC Runtime Advanced 128 PowerTags V13	6AV2104-0BA03-0AA0	422.-
SIMATIC WinCC Runtime Advanced 512 PowerTags V13	6AV2104-0DA03-0AA0	1.365.-
SIMATIC WinCC Runtime Advanced 2048 PowerTags V13	6AV2104-0FA03-0AA0	2.101.-
SIMATIC WinCC Runtime Advanced 4096 PowerTags V13	6AV2104-0HA03-0AA0	3.152.-
SIMATIC WinCC Runtime Advanced 8192 PowerTags V13	6AV2104-0KA03-0AA0	4.202.-

\*Arşivleme ve reçete fonksiyonları için SIMATIC WinCC Runtime Advanced opsiyonlarının kullanımı gereklidir.

## SIMATIC WinCC V13 Runtime Advanced Paketleri (Panel PC, IPC, Rack PC ve Box PC için)

SIMATIC HMI, WinCC Runtime Advanced Paketi	6AV2 1 1 4 - 2 B A 03 - 0 AA 0	336.-
--	--------------------------------	-------

Yalnız IPC 277E/277D/477D/677D/677C/227E/227D/427D/627D/547E/847D ile birlikte sipariş edilebilir.  
SIMATIC WinCC V13 Runtime Advanced 128 PowerTags, arşiv ve reçete opsiyon lisansları dahildir.

### Software Komponentler

128 PowerTags	B	336.-
512 PowerTags	D	1.093.-
2048 PowerTags	F	1.681.-
4096 PowerTags	H	2.521.-



WinCC V13 Runtime Advanced (IPC ile birlikte sipariş edilir)

## SIMATIC WinCC V13 Runtime Professional Yazılımları

SIMATIC WinCC V13 Runtime Professional Windows 8.1 Professional/Enterprise (64-bit), Windows 7/Windows 7 SP1 Professional/Ultimate/Enterprise (32-bit/64-bit), Windows Server 2008 R2 StdE SP1, Windows Server 2012 R2 StdE işletim sistemlerini destekler. WinCC OLEDB, WinCC OPC (OPC DA, OPC XML DA, OPC HDA, OPC A&E, OPC UA server DA) ve CP 5612/CP5622 S7 MPI/PROFIBUS sürücüsü runtime paketi içeriğinde mevcuttur. Endüstriyel ethernet için Softnet S7 lean lisansı runtime lisanslarıyla birlikte gelmektedir. Runtime yazılımla 512 değişkene kadar proses tag arşivlenebilir. WinCC arşivleme kapasitesini artırmak için arşiv paket ve arşiv PowerPack'ler kullanılır. Diğer PLC üreticilerinin Allen Bradley Ethernet IP, Modbus TCP/IP, Mitsubishi MC TCP/IP sürücülerini paket içeriğinde mevcuttur. Haberleşme kartları ve sürücüler için SIMATIC NET PC kartları bölümüne bakınız.



HMI Grafik Objeler

SIMATIC WinCC Client Runtime Professional V13, server client mimarisinde kullanılır	6AV2107-0DB03-0AA0	2.150.-
SIMATIC WinCC Runtime Professional 128 PowerTags V13, server client mimarisi için WinCC Client Runtime Professional lisansı kullanılır	6AV2105-0BA03-0AA0	2.258.-
SIMATIC WinCC Runtime Professional 512 PowerTags V13	6AV2105-0DA03-0AA0	3.491.-
SIMATIC WinCC Runtime Professional 2048 PowerTags V13	6AV2105-0FA03-0AA0	4.280.-
SIMATIC WinCC Runtime Professional 4096 PowerTags V13	6AV2105-0HA03-0AA0	4.725.-
SIMATIC WinCC Runtime Professional 8192 PowerTags V13	6AV2105-0KA03-0AA0	5.145.-
SIMATIC WinCC Runtime Professional 65536 PowerTags V13	6AV2105-0MA03-0AA0	6.326.-
SIMATIC WinCC Runtime Professional 102400 PowerTags V13	6AV2105-0PA03-0AA0	8.873.-
SIMATIC WinCC Runtime Professional 153600 PowerTags V13	6AV2105-0RA03-0AA0	11.550.-
SIMATIC WinCC Runtime Professional 262144 PowerTags V13	6AV2105-0TA03-0AA0	15.855.-



HMI Layout

## SIMATIC WinCC V13 Runtime Professional Paketleri (Panel PC, IPC, Rack PC ve Box PC için)

SIMATIC HMI, WinCC V13 Runtime Professional Paketi	6AV2 1 1 5 - 2 B A 03 - 0 AA 0	1.820.-
--	--------------------------------	---------

Yalnız IPC 277E/277D/477D/677D/677C/227E/227D/427D/627D/547E/847D ile birlikte sipariş edilebilir.

SIMATIC WinCC V13 Runtime Professional 128 PowerTags

### Software Komponentler

128 PowerTags	B	1.820.-
512 PowerTags	D	2.785.-
2048 PowerTags	F	3.427.-
4096 PowerTags	H	3.770.-
8192 PowerTags	K	4.113.-
65536 PowerTags	M	5.055.-



WinCC V13 Runtime Professional (IPC ile birlikte sipariş edilir)

# TIA PORTAL HMI Runtime Yazılımları

Malzeme Cinsi	Sipariş No	Birim Fiyatı Euro/Adet
---------------	------------	------------------------

## SIMATIC WinCC V13 Powerpack'ler, Runtime Advanced için

Runtime PowerTag lisansını arttırmak için kullanılır.

SIMATIC WinCC Runtime Advanced Powerpack 128 PowerTags -> 512 PowerTags	6AV2104-2BD03-0BDO	943.-
SIMATIC WinCC Runtime Advanced Powerpack 512 PowerTags -> 2048 PowerTags	6AV2104-2DF03-0BDO	737.-
SIMATIC WinCC Runtime Advanced Powerpack 2048 PowerTags -> 4096 PowerTags V13	6AV2104-2FH03-0BDO	1.051.-
SIMATIC WinCC Runtime Advanced Powerpack 4096 PowerTags -> 8192 PowerTags V13	6AV2104-2HK03-0BDO	1.051.-

## WinCC V13 Powerpack'ler, Runtime Professional için

Runtime PowerTag lisansını arttırmak için kullanılır.

SIMATIC WinCC Runtime Professional Powerpack 128 PowerTags -> 512 PowerTags V13	6AV2105-2BD03-0BDO	1.234.-
SIMATIC WinCC Runtime Professional Powerpack 512 PowerTags -> 2048 PowerTags V13	6AV2105-2DF03-0BDO	788.-
SIMATIC WinCC Runtime Professional Powerpack 2048 PowerTags -> 4096 PowerTags V13	6AV2105-2FH03-0BDO	446.-
SIMATIC WinCC Runtime Professional Powerpack 4096 PowerTags -> 8192 PowerTags V13	6AV2105-2HK03-0BDO	420.-
SIMATIC WinCC Runtime Professional Powerpack 8192 PowerTags -> 65536 PowerTags V13	6AV2105-2KM03-0BDO	1.181.-
SIMATIC WinCC Runtime Professional Powerpack 65536 PowerTags -> 102400 PowerTags V13	6AV2105-2MP03-0BDO	2.546.-
SIMATIC WinCC Runtime Professional Powerpack 102400 PowerTags -> 153600 PowerTags V13	6AV2105-2PR03-0BDO	2.678.-
SIMATIC WinCC Runtime Professional Powerpack 153600 PowerTags -> 262144 PowerTags V13	6AV2105-2RT03-0BDO	4.305.-

## SIMATIC WinCC V13 Powerpack'ler (Runtime Advanced -> Runtime Professional)

WinCC Runtime Advanced'ten WinCC Runtime Professional'a geçiş için kullanılır.

SIMATIC WinCC Runtime Professional Runtime Advanced Powerpack 128 PowerTags -> Runtime Professional 128 PowerTags V13	6AV2105-2BB03-0ACO	1.838.-
SIMATIC WinCC Runtime Professional Runtime Advanced Powerpack 512 PowerTags -> Runtime Professional 512 PowerTags V13	6AV2105-2DD03-0ACO	2.100.-
SIMATIC WinCC Runtime Professional Runtime Advanced Powerpack 2048 PowerTags -> Runtime Professional 2048 PowerTags V13	6AV2105-2FF03-0ACO	2.137.-
SIMATIC WinCC Runtime Professional Runtime Advanced Powerpack 4096 PowerTags -> Runtime Professional 4096 PowerTags V13	6AV2105-2HH03-0ACO	1.496.-
SIMATIC WinCC Runtime Professional Powerpack Runtime Advanced 8192 PowerTags -> Runtime Professional 8192 PowerTags V13	6AV2105-2KK03-0ACO	1.050.-

## SIMATIC WinCC Runtime Upgrade (WinCC flexible Runtime - WinCC Runtime Advanced)

SIMATIC WinCC Runtime Advanced V13 Upgrade WinCC flexible 2008 Runtime 128 PowerTags -> WinCC Runtime Advanced 128 PowerTags V13	6AV2104-4BB03-0AEO	170.-
SIMATIC WinCC Runtime Advanced V13 Upgrade WinCC flexible 2008 Runtime 512 PowerTags -> WinCC Runtime Advanced 512 PowerTags V13	6AV2104-4DD03-0AEO	546.-
SIMATIC WinCC Runtime Advanced V13 Upgrade WinCC flexible 2008 Runtime 2048 PowerTags -> WinCC Runtime Advanced 2048 PowerTags V13	6AV2104-4FF03-0AEO	840.-
SIMATIC WinCC Runtime Advanced V13 Upgrade WinCC flexible 2008 Runtime 4096 PowerTags -> WinCC Runtime Advanced 4096 PowerTags V13	6AV2104-4HH03-0AEO	1.262.-
SIMATIC WinCC Runtime Advanced V13 Upgrade WinCC flexible 2008 Runtime 8192 PowerTags -> WinCC Runtime Advanced 8192 PowerTags V13	6AV2104-4KK03-0AEO	1.679.-

## SIMATIC WinCC Runtime Advanced Upgrade'ler (WinCC Runtime Advanced V11..V12 -> WinCC Runtime Advanced V13)

SIMATIC WinCC Runtime Advanced 128 PowerTags V13 Upgrade V11..V12 -> V13	6AV2104-3BB03-0AEO	170.-
SIMATIC WinCC Runtime Advanced 512 PowerTags V13 Upgrade V11..V12 -> V13	6AV2104-3DD03-0AEO	546.-
SIMATIC WinCC Runtime Advanced 2048 PowerTags V13 Upgrade V11..V12 -> V13	6AV2104-3FF03-0AEO	840.-
SIMATIC WinCC Runtime Advanced 4096 PowerTags V13 Upgrade V11..V12 -> V13	6AV2104-3HH03-0AEO	1.262.-
SIMATIC WinCC Runtime Advanced 8192 PowerTags V13 Upgrade V11..V12 -> V13	6AV2104-3KK03-0AEO	1.679.-



Parametrelere kolay ulaşım

# TIA PORTAL HMI Runtime Yazılımları

Malzeme Cinsi	Sipariş No	Birim Fiyatı Euro/Adet
<b>SIMATIC WinCC Runtime Upgrade (WinCC Runtime -&gt; WinCC Runtime Professional)</b>		
SIMATIC WinCC Runtime Professional V13 Upgrade WinCC V7.0/V7.2 Runtime 128 PowerTags -> WinCC Runtime Professional 128 PowerTags V13	6AV2105-4BB03-0AE0	903.-
SIMATIC WinCC Runtime Professional V13 Upgrade WinCC V7.0/V7.2 Runtime 512 PowerTags -> WinCC Runtime Professional 512 PowerTags V13	6AV2105-4DD03-0AE0	1.397.-
SIMATIC WinCC Runtime Professional V13 Upgrade WinCC V7.0/V7.2 Runtime 2048 PowerTags -> WinCC Runtime Professional 2048 PowerTags V13	6AV2105-4FF03-0AE0	1.712.-
SIMATIC WinCC Runtime Professional V13 Upgrade WinCC V7.0/V7.2 Runtime 8192 PowerTags -> WinCC Runtime Professional 8192 PowerTags V13	6AV2105-4KK03-0AE0	2.058.-
SIMATIC WinCC Runtime Professional V13 Upgrade WinCC V7.0/V7.2 Runtime 65536 PowerTags -> WinCC Runtime Professional 65536 PowerTags V13	6AV2105-4MM03-0AE0	2.530.-
SIMATIC WinCC Runtime Professional V13 Upgrade WinCC V7.0/V7.2 Runtime 102400 PowerTags -> WinCC Runtime Professional 102400 PowerTags V13	6AV2105-4PP03-0AE0	4.074.-
SIMATIC WinCC Runtime Professional V13 Upgrade WinCC V7.0/V7.2 Runtime 153600 PowerTags -> WinCC Runtime Professional 153600 PowerTags V13	6AV2105-4RR03-0AE0	4.284.-
SIMATIC WinCC Runtime Professional V13 Upgrade WinCC V7.0/V7.2 Runtime 262144 PowerTags -> WinCC Runtime Professional 262144 PowerTags V13	6AV2105-4TT03-0AE0	6.888.-
SIMATIC WinCC Client for Runtime Professional V13 Upgrade WinCC V7.0/V7.2 RC/RT128 / RC/RT Client -> WinCC Client for Runtime Professional V13	6AV2107-4DB03-0AE0	860.-



Geniş ekran formatında HMI Runtime

## TIA PORTAL HMI OPSİYONLAR

### SIMATIC WinCC Server/Sm@rtServer

SIMATIC WinCC Server Runtime Professional, Server Client yapısı için kullanılır, Client için WinCC Client Runtime Professional lisansı yeterlidir	6AV2 107-0EB00-0BB0	3.144.-
SIMATIC WinCC Redundancy Runtime Professional, yedekli WinCC istasyonları için kullanılır, otomatik client değişimi ve otomatik arşiv güncelleme, redundant WinCC istasyon çifti için tek lisans yeterlidir	6AV2 107-0FB00-0BB0	3.150.-
SIMATIC WinCC Sm@rtServer SIMATIC paneller için, Internet Explorer, HMI panel veya WinCC Runtime Advanced'ten uzaktan izleme ve kontrol. Sadece server tarafına lisans yüklemek yeterlidir	6AV2 107-0CP00-0BB0	315.-
SIMATIC WinCC Sm@rtServer Runtime Advanced için, Internet Explorer, HMI panel veya WinCC Runtime Advanced'ten uzaktan izleme ve kontrol. Sadece server tarafına lisans yüklemek yeterlidir	6AV2 107-0CA00-0BB0	315.-



WinCC Recipes

### SIMATIC WinCC Reçete ve Arşiv Opsiyonları

SIMATIC WinCC Recipes, Runtime Advanced için	6AV2107-0JA00-0BB0	263.-
SIMATIC WinCC Logging, Runtime Advanced için	6AV2107-0GA00-0BB0	263.-
SIMATIC WinCC Recipes+Logging Runtime Advanced için	6AV2107-0HA00-0BB0	412.-
SIMATIC WinCC Recipes, Runtime Professional için	6AV2107-0JB00-0BB0	777.-
SIMATIC WinCC Logging, Runtime Professional için, 1500 Logging Tags	6AV2107-0GB00-0BB0	2.463.-
SIMATIC WinCC Logging, Runtime Professional için, 5000 Logging Tags	6AV2107-0GD00-0BB0	8.247.-
SIMATIC WinCC Logging Runtime Professional için Powerpack 1500 -> 5000 Logging Tags	6AV2107-2GD00-0BD0	5.783.-

### SIMATIC WinCC Control Development

SIMATIC WinCC Control Development V13, Runtime Advanced ve Runtime Professional için	6AV2 107-0TA03-0DA8	1.607.-
--	---------------------	---------

### SIMATIC WinCC WebNavigator Server Bazlı Lisanslama

Internet veya intranet üzerinden prosesin izlenmesi ve kontrolü için kullanılır, Client PC tarafında lisans yüklenmez.		
SIMATIC WinCC WebNavigator, Runtime Professional için, aynı anda 1 kullanıcı lisans	6AV2 107-0KB00-0BB0	3.106.-
SIMATIC WinCC WebNavigator, Runtime Professional için, aynı anda 3 kullanıcı lisans	6AV2 107-0KD00-0BB0	6.415.-
SIMATIC WinCC WebNavigator, Runtime Professional için, aynı anda 5 kullanıcı lisans	6AV2 107-0KE00-0BB0	8.033.-
SIMATIC WinCC WebNavigator, Runtime Professional için, aynı anda 10 kullanıcı lisans	6AV2 107-0KF00-0BB0	10.980.-
SIMATIC WinCC WebNavigator, Runtime Professional için, aynı anda 25 kullanıcı lisans	6AV2 107-0KH00-0BB0	19.120.-
SIMATIC WinCC WebNavigator, Runtime Professional için, aynı anda 50 kullanıcı lisans	6AV2 107-0KK00-0BB0	33.735.-
SIMATIC WinCC WebNavigator, Runtime Professional için, aynı anda 100 kullanıcı lisans	6AV2 107-0KM00-0BB0	48.195.-
SIMATIC WinCC WebNavigator, Runtime Professional için, aynı anda 150 kullanıcı lisans	6AV2 107-0KP00-0BB0	58.905.-



WinCC Runtime Advanced Logging

# TIA PORTAL HMI Runtime Yazılımları

Malzeme Cinsi	Sipariş No	Birim Fiyatı Euro/Adet
---------------	------------	------------------------

## SIMATIC WinCC WebNavigator Diyagnostik Lisansları

Client ve Server PC tarafında lisans yüklenir.

SIMATIC WinCC WebDiagnostics Server, Runtime Professional için	6AV2 107-0KR00-0BBO	610.-
SIMATIC WinCC WebDiagnostics Client, Runtime Professional için	6AV2 107-0KT00-0BBO	2.265.-

## SIMATIC WinCC WebNavigator Powerpack'ler

Aynı anda bağlanabilen kullanıcı sayısını arttırmak için gereklidir.

SIMATIC WinCC WebNavigator, Runtime Professional için Powerpack 1 -> 3 Clients	6AV2107-2KD00-0BDO	3.310.-
SIMATIC WinCC WebNavigator, Runtime Professional için Powerpack 3 -> 5 Clients	6AV2107-2KE00-0BDO	1.617.-
SIMATIC WinCC WebNavigator, Runtime Professional için Powerpack 3 -> 10 Clients	6AV2 107-2KF00-0BDO	4.562.-
SIMATIC WinCC WebNavigator, Runtime Professional için Powerpack 5 -> 10 Clients	6AV2107-2KG00-0BDO	2.945.-
SIMATIC WinCC WebNavigator, Runtime Professional için Powerpack 10 -> 25 Clients	6AV2 107-2KH00-0BDO	8.140.-
SIMATIC WinCC WebNavigator, Runtime Professional için Powerpack 25 -> 50 Clients	6AV2 107-2KK00-0BDO	14.620.-
SIMATIC WinCC WebNavigator, Runtime Professional için Powerpack 50 -> 100 Clients	6AV2 107-2KM00-0BDO	14.460.-
SIMATIC WinCC WebNavigator, Runtime Professional için Powerpack 100 -> 150 Clients	6AV2 107-2KP00-0BDO	10.710.-

## SIMATIC WinCC DataMonitor

Internet veya intranet üzerinden WinCC verilerini kullanarak web portalı oluşturma aracı WebCenter, Scada sayfalarının izlenmesi için WinCC ViewerRT, Excel ve pdf formatında raporlar alınması için Published Reports, WinCC proses ve alarm arşiv aracı Trends&Alarms ve WinCC aktuel değerleri, proses ve alarm arşiv verilerini kullanarak Excel ile analiz ve rapor aracı Excel Workbooks'tan oluşur.

SIMATIC WinCC DataMonitor, Runtime Professional için, aynı anda 1 kullanıcı lisans	6AV2 107-0LB00-0BBO	2.024.-
SIMATIC WinCC DataMonitor, Runtime Professional için, aynı anda 3 kullanıcı lisans	6AV2 107-0LD00-0BBO	3.095.-
SIMATIC WinCC DataMonitor, Runtime Professional için, aynı anda 10 kullanıcı lisans	6AV2 107-0LF00-0BBO	5.666.-
SIMATIC WinCC DataMonitor, Runtime Professional için, aynı anda 25 kullanıcı lisans	6AV2 107-0LH00-0BBO	10.175.-
SIMATIC WinCC DataMonitor, Runtime Professional için, aynı anda 50 kullanıcı lisans	6AV2 107-0LK00-0BBO	18.745.-

## SIMATIC WinCC DataMonitor Powerpack'ler

Aynı anda bağlanabilen kullanıcı sayısını arttırmak için gereklidir.

SIMATIC WinCC DataMonitor, Runtime Professional için Powerpack 1 -> 3 Clients	6AV2 107-2LD00-0BDO	1.071.-
SIMATIC WinCC DataMonitor, Runtime Professional için Powerpack 3 -> 10 Clients	6AV2 107-2LF00-0BDO	2.570.-
SIMATIC WinCC DataMonitor, Runtime Professional için Powerpack 10 -> 25 Clients	6AV2 107-2LH00-0BDO	4.510.-
SIMATIC WinCC DataMonitor, Runtime Professional için Powerpack 25 -> 50 Clients	6AV2 107-2LK00-0BDO	8.568.-

## SIMATIC WinCC Audit

FDA (American Food and Drug Administration) spesifikasyonu 21 CFR Part 11'e uygun şekilde güvenli erişim kontrolü, kullanıcı faaliyetlerinin elektronik imzalı kaydı için kullanılır.

SIMATIC WinCC Audit, Comfort paneller için	6AV2 107-0RP00-0BBO	473.-
SIMATIC WinCC Audit Runtime Advanced için	6AV2 107-0RA00-0BBO	715.-



WinCC Audit

## SIMATIC WinCC Upgrade (WinCC flexible Panel Opsiyonları - WinCC Panel Opsiyonları)

SIMATIC WinCC Panel Opsiyonları Upgrade, WinCC flexible panel opsiyonları için	6AV2 107-4XP00-0BF0	32.-
SIMATIC WinCC Professional Logging Upgrade, SIMATIC WinCC Arşiv V7.0 için, 10 lisans	6AV2 107-4GX00-0BF0	33.-

# SIMATIC WinCC SCADA

WinCC V7.3 Windows 8.1 Professional/ Enterprise (32-bit/64-bit), Windows 7 SP1 Professional/Ultimate/Enterprise (32-bit/64-bit), Windows Server2008 SP2, Windows Server 2012 R2 (64-bit), Windows Server 2008 R2 SP1 (64-bit) işletim sistemlerini destekler. **Runtime ve komple pakette 512 deęişkene kadar proses Tag arşivlenebilir.** WinCC arşivleme kapasitesini artırmak için arşiv paket ve PowerPack'ler kullanılır. CP 5612/CP5622 S7 MPI/Profibus sürücüsü, runtime ve komple paket içerisinde mevcuttur. Endüstriyel ethernet için Softnet S7 lean lisansı runtime ve komple paket lisanslarıyla birlikte gelmektedir. **Dięer PLC üreticilerinin Allen Bradley Ethernet IP, Modbus TCP/IP, Mitsubishi MC TCP/IP sürücülerini paket içerisinde mevcuttur.** Haberleşme kartları ve sürücülerini için SIMATIC NET PC kartları bölümüne bakınız.



Malzeme Cinsi	Sipariş No	Birim Fiyatı Euro/Adet
<b>SIMATIC WinCC V7.3 Runtime Paketleri</b>		
WinCC RT Client (Server Client mimarisinde kullanılır)	6AV6381-2CA07-3AX0	2.157.-
128 PowerTag (RT 128)	6AV6381-2BC07-3AX0	2.265.-
512 PowerTag (RT 512)	6AV6381-2BD07-3AX0	3.481.-
2048 PowerTag (RT 2048)	6AV6381-2BE07-3AX0	4.280.-
8K PowerTag (RT 8K)	6AV6381-2BH07-3AX0	5.140.-
64K PowerTag (RT 64K)	6AV6381-2BF07-3AX0	6.319.-
100K PowerTag (RT 100K)	6AV6381-2BJ07-3AX0	8.889.-
150K PowerTag (RT 150K)	6AV6381-2BK07-3AX0	11.567.-
256K PowerTag (RT 256K)	6AV6381-2BL07-3AX0	15.850.-



WinCC V7 Runtime (IPC ile birlikte sipariş edilir)

<b>SIMATIC WinCC V7.3 Runtime Paketleri (Panel PC/IPC/Rack PC ve Box PC için)</b>		
<b>SIMATIC HMI, WinCC V7.3 Paketi</b>	6AV6382 2CA07 3AX0	1.585.-
Yalnız IPC 477D/577C/677C, Box PC 627C, Rack PC 547D/547E/847C ile birlikte sipariş edilebilir. SIMATIC WinCC V7.3 128 128 PowerTags (RT 128)		
<b>Software Komponentler</b>		
128 PowerTags (RT 128)	X	C
512 PowerTags (RT 512)		D
2048 PowerTags (RT 2048)		E
8K PowerTags (RT 8K)		H
64K PowerTags (RT 64K)		F



WinCC RT

<b>SIMATIC WinCC V7.3 Komple Paketler (Runtime+Konfigürasyon Yazılımı)</b>		
WinCC RC Client (Server Client mimarisinde kullanılır)	6AV6381-2CB07-3AX0	3.233.-
128 PowerTag (RC 128)	6AV6381-2BM07-3AX0	3.395.-
512 PowerTag (RC 512)	6AV6381-2BN07-3AX0	5.783.-
2048 PowerTag (RC 2048)	6AV6381-2BP07-3AX0	7.444.-
8K PowerTag (RC 8K)	6AV6381-2BS07-3AX0	9.210.-
64K PowerTag (RC 64K)	6AV6381-2BQ07-3AX0	10.700.-
100K PowerTag (RC 100K)	6AV6381-2BT07-3AX0	11.567.-
150K PowerTag (RC 150K)	6AV6381-2BU07-3AX0	12.315.-
256K PowerTag (RC 256K)	6AV6381-2BV07-3AX0	16.280.-



Grafik efektleri

<b>SIMATIC WinCC V7.3 Powerpack'ler, Runtime Paketleri için</b>		
<b>Runtime PowerTag lisansını artırmak için kullanılır</b>		
128'den 512 PowerTag'e	6AV6371-2BD07-3AX0	1.216.-
512'den 2048 PowerTag'e	6AV6371-2BG07-3AX0	798.-
2048'den 8K PowerTag'e	6AV6371-2BM07-3AX0	862.-
8K'dan 64K PowerTag'e	6AV6371-2BN07-3AX0	1.178.-
64K'dan 100K PowerTag'e	6AV6371-2BP07-3AX0	2.570.-
100K'dan 150K PowerTag'e	6AV6371-2BQ07-3AX0	2.678.-
150K'dan 256K PowerTag'e	6AV6371-2BR07-3AX0	4.284.-



WinCC Trend Kontrol İstatiksel Analiz

<b>SIMATIC WinCC V7.3 Powerpack'ler, Komple Paketler için</b>		
<b>Komple Paket PowerTag lisansını artırmak için kullanılır</b>		
128'den 512 PowerTag'e	6AV6371-2BD17-3AX0	2.389.-
512'den 2048 PowerTag'e	6AV6371-2BG17-3AX0	1.660.-
2048'den 8K PowerTag'e	6AV6371-2BM17-3AX0	1.767.-
8K'dan 64K PowerTag'e	6AV6371-2BN17-3AX0	1.499.-
64K'dan 100K PowerTag'e	6AV6371-2BP17-3AX0	867.-
100K'dan 150K PowerTag'e	6AV6371-2BQ17-3AX0	750.-
150K'dan 256K PowerTag'e	6AV6371-2BR17-3AX0	3.963.-

# SIMATIC WinCC SCADA

Malzeme Cinsi	Sipariş No	Birim Fiyatı Euro/Adet
---------------	------------	------------------------

## SIMATIC WinCC V7.3 Arşiv Paketleri

WinCC arşivleme kapasitesini artırmak için kullanılır. Aynı PC'de kullanılan arşiv Tag lisansları toplanır. Ana paketteki 512 arşiv Tag bu kapsamda değerlendirilmez.

1500 Arşiv Tag	6AV6371-1DQ17-3AX0	2.463.-
5000 Arşiv Tag	6AV6371-1DQ17-3BX0	8.247.-
10.000 Arşiv Tag	6AV6371-1DQ17-3CX0	12.850.-
30.000 Arşiv Tag	6AV6371-1DQ17-3EX0	20.885.-
80.000 Arşiv Tag	6AV6371-1DQ17-3GX0	52.480.-

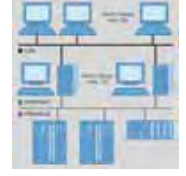

WinCC/Server

## SIMATIC WinCC V7.3 Arşiv Powerpack'ler

WinCC Arşiv Paketi Tag kapasitesini artırmak için kullanılır.

1500'den 5000 Arşiv Tag'e	6AV6371-1DQ17-3AB0	5.783.-
5000'den 10.000 Arşiv Tag'e	6AV6371-1DQ17-3BC0	4.605.-
10.000'den 30.000 Arşiv Tag'e	6AV6371-1DQ17-3CE0	8.033.-
30.000'den 80.000 Arşiv Tag'e	6AV6371-1DQ17-3EG0	31.595.-

## SIMATIC WinCC V7.3 Upgradeler\*

V4.X'dan V5.1 SP2'ye upgrade için	6AV6 381-1AA05-1CX4	1.162.-
V5.X'ten V6.2 SP2'ye RT istasyonunun upgrade'i için	6AV6 381-1AA06-2AX4	1.162.-
V5.X'ten V6.2 SP2'ye RC istasyonunun upgrade'i için	6AV6 381-1AB06-2AX4	2.037.-
V6.0'dan V7.0'a RT istasyonunun upgrade'i için	6AV6 381-2AA07-0AX4	965.-
V6.2/7.0'dan V7.3'e RT istasyonunun upgrade'i için	6AV6381-2AA07-3AX4	910.-
V7.2'den V7.3'e RT istasyonunun upgrade'i için	6AV6381-2AA07-3AX3	643.-
V6.0'dan V7.0'a Client RT istasyonunun upgrade'i için	6AV6 381-2BC07-0AX4	568.-
V6.2'den V7.3'e Client RT istasyonunun upgrade'i için	6AV6381-2CA07-3AX4	536.-
V7.x'ten V7.3'e Client RT istasyonunun upgrade'i için	6AV6381-2CA07-3AX3	357.-
V6.0'dan V7.0'a RC istasyonunun upgrade'i için	6AV6 381-2AB07-0AX4	1.692.-
V6.2/7.0'dan V7.3'e RC istasyonunun upgrade'i için	6AV6381-2AB07-3AX4	1.596.-
V7.2'den V7.3'e RC istasyonunun upgrade'i için	6AV6381-2AB07-3AX3	1.060.-
V7.x'ten V7.3'e Client RC istasyonunun upgrade'i için	6AV6381-2CB07-3AX3	900.-

\* WinCC V7.3 RT ve RC Upgrade lisansları baz opsiyon upgrade lisansları içerir. (Datamonitor, Connectivity Pack, Connectivity Station, WebNavigator, User Archives, Server, Redundancy)



WinCC/Redundancy

## SIMATIC WinCC V7.3 Opsiyonlar

WinCC/Server V7.3, Server Client yapısı için kullanılır, Client tarafında 128 RT veya 128 RC lisansı yeterlidir, Client sayısı 3 ise Windows 8.1 veya Windows 7 SP1 daha fazla ise Windows server işletim sistemi gereklidir	6AV6 371-1CA07-3AX0	3.144.-
WinCC/Redundancy V7.3, yedekli WinCC istasyonları için kullanılır, otomatik Client değişimi ve otomatik arşiv güncelleme, redundant WinCC istasyon çifti için tek lisans yeterlidir	6AV6 371-1CF07-3AX0	3.267.-
WinCC/User Archives V7.3, Reçete fonksiyonları için kullanılır	6AV6 371-1CB07-3AX0	777.-
SIMATIC WinCC/Calendar Scheduler V7.3, Takvim tabanlı arayüz ile kompleks, tarihe bağlı tekrarlayan olayların planlanması, konfigürasyonu için kullanılır	6AV6372-1DC07-3AX0	803.-
SIMATIC WinCC/Event Notifier V7.3, zamana bağlı olarak bildirimlerin e-posta ile ilgili personele gönderimi için kullanılır, eskalasyon seviyeleri belirlenebilir	6AV6 372-1DD07-3AX0	1.607.-
SIMATIC WinCC/ProAgent V7.3	6AV6 371-1DG07-3AX0	948.-
WinCC/ODK V7.3 (Open Development Kit, IndustrialX dahil)	6AV6 371-1CC07-3AX0	1.285.-

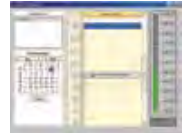

SIMATIC WinCC/Calendar Scheduler

## WinCC Plant Intelligence Opsiyonları

Malzeme Cinsi	Sipariş No	Birim Fiyatı Euro/Adet
<b>SIMATIC Information Server 2014 SP1</b>		

SIMATIC Information Server 2014 SP1 web tabanlı MS Reporting Services temelinde çalışan açık mimariye sahip raporlama yazılımıdır. Information Server WinCC/PCS 7 OS veya Process Historian'daki proses arşiv değerlerine, alarmlara erişebilir. MS Excel, MS Word ile rapor oluşturulabilir ve raporlar şablon olarak kullanılabilir. Müşteriye özel raporlar için Microsoft Report Designer yazılımı kullanılabilir. Otomatik zaman veya olaya bağlı rapor oluşturulabilir (PDF, Excel, Word), e-mail ile raporlar otomatik gönderilebilir. Information Server WinCC, Process Historian veya ayrı bir PC'ye kurulabilir (WinCC client lisansı gerekli değildir).



SIMATIC Information Server

SIMATIC Information Server 2014 SP1 Basic Paket InformationServer, 3 Client Access, 1 Datasource Access	6AV6361-2AA01-4AA0	2.024.-
InformationServer - 1 Client Access	6AV6361-2BD00-0AD0	428.-
InformationServer - 3 Client Access	6AV6361-2BE00-0AD0	1.221.-
InformationServer - 5 Client Access	6AV6361-2BF00-0AD0	1.874.-
InformationServer - 10 Client Access	6AV6361-2BG00-0AD0	3.213.-
InformationServer - 1 Datasource Access	6AV6361-2CD00-0AD0	420.-
InformationServer - 3 Datasource Access	6AV6361-2CE00-0AD0	1.050.-



WinCC WebUX

### WinCC WebUX V7.3

Internet veya intranet üzerinden prosesin mobil terminal cihazlardan izlenmesi ve kontrolü için kullanılır. İşletim sisteminden bağımsız HTML5 ve SVG destekleyen browser'larla kullanılabilir. Direct connection ile konfigure edilmiş standart objeler, windows objeleri ve WebUX uyumlu smart objeleri (örn.alarm ve trend kontrol) desteklenir. WebUX client'ta kurulum gerekli değildir. WinCC RT ve RC lisansları 1 kullanıcı WebUX monitor lisansını içermektedir.



SIMATIC Process Historian

Aynı anda 1 kullanıcı monitor lisansı	6AV6372-2CH00-0BA0	210.-
Aynı anda 5 kullanıcı monitor lisansı	6AV6372-2CH00-0CA0	945.-
Aynı anda 10 kullanıcı monitor lisansı	6AV6372-2CH00-0DA0	1.890.-
Aynı anda 50 kullanıcı monitor lisansı	6AV6372-2CH00-0EA0	9.450.-
Aynı anda 100 kullanıcı monitor lisansı	6AV6372-2CH00-0FA0	18.900.-
Aynı anda 1 kullanıcı operate lisansı	6AV6372-2CH10-0BA0	630.-
Aynı anda 5 kullanıcı operate lisansı	6AV6372-2CH10-0CA0	2.835.-
Aynı anda 10 kullanıcı operate lisansı	6AV6372-2CH10-0DA0	5.670.-
Aynı anda 50 kullanıcı operate lisansı	6AV6372-2CH10-0EA0	28.350.-
Aynı anda 100 kullanıcı operate lisansı	6AV6372-2CH10-0FA0	56.700.-

### SIMATIC Process Historian 2014 SP1

SIMATIC Process Historian proses değer ve alarm arşivlerini uzun süreli saklamak için merkezi arşivleme yazılımıdır. WinCC clientlar uzun süreli arşiv verilerine şeffaf olarak erişebilir. Arşiv paketleri WinCC Server veya WinCC single station istasyonuna yüklenir.



WinCC DataMonitor WebCenter

SIMATIC ProcessHistorian 2014 SP1 Basic Paket	6AV6361-1AA01-4AA0	6.635.-
SIMATIC ProcessHistorian 2014 SP1 Redundancy Paket 2 x Process Historian Server and 2 x Process Historian Server - Redundancy	6AV6361-1BA01-4AA0	11.885.-
SIMATIC ProcessHistorian 2014 SP1 Redundancy	6AV6361-1CA00-0AD0	1.365.-
SIMATIC ProcessHistorian 2014 SP1 OPC UA Server	6AV6361-1HA01-4AB0	1.995.-

### WinCC DataMonitor Web Edition V7.3

Internet explorer veya WinCCViewerRT ile internet veya intranet üzerinden Scada sayfaları izlenebilir. WinCC verilerini kullanarak web portalı oluşturma aracı WebCenter, excel ve pdf formatında raporlar alınması için Published Reports, WinCC proses ve alarm arşiv aracı Trends&Alarms ve WinCC aktüel değerleri, proses ve alarm arşiv verilerini kullanarak Excel ile analiz ve rapor aracı Excel Workbooks'tan oluşur.

Aynı anda 1 kullanıcı lisans	6AV6371-1DN07-3LX0	2.024.-
Aynı anda 3 kullanıcı lisans	6AV6371-1DN07-3AX0	3.095.-
Aynı anda 10 kullanıcı lisans	6AV6371-1DN07-3BX0	5.666.-
Aynı anda 25 kullanıcı lisans	6AV6371-1DN07-3CX0	10.175.-
Aynı anda 50 kullanıcı lisans	6AV6371-1DN07-3DX0	18.745.-

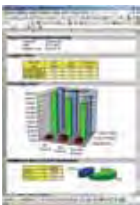

WinCC DataMonitor Excel Workbooks

### WinCC DataMonitor Web Edition Powerpack'ler V7.3

Aynı anda bağlanabilen kullanıcı sayısını arttırmak için kullanılır.

1'den 3 kullanıcıya	6AV6371-1DN07-3LA0	1.071.-
3'ten 10 kullanıcıya	6AV6371-1DN07-3AB0	2.570.-
10'dan 25 kullanıcıya	6AV6371-1DN07-3BC0	4.510.-
25'ten 50 kullanıcıya	6AV6371-1DN07-3CD0	8.568.-

# SIMATIC WinCC SCADA

Malzeme Cinsi	Sipariş No	Birim Fiyatı Euro/Adet
---------------	------------	------------------------

## WinCC PerformanceMonitor V7.3

WinCC/ PerformanceMonitor Tesise özel KPI (Key Performance Indicator) parametrelerinin esnek bir şekilde hesaplanması ve analiz edilmesini sağlar. Basic pakette konfigürasyon editörü ve runtime kontrol objeleri mevcuttur (bar grafik, gant chart, tablo). SIMATIC Information Server ile web tabanlı raporlar oluşturulabilir (şablon raporlar istenirse genişletilebilir).

WinCC/PerformanceMonitor V7.3 Basic paket 30 PerformanceMonitor arşiv tag dahil. Aynı PC'de kullanılan arşiv tag lisansları toplanır.	6AV6 372-2DG07-3AA0	2.573.-
30 PerformanceMonitor arşiv tag	6AV6372-2CG20-0BA0	945.-
100 PerformanceMonitor arşiv tag	6AV6372-2CG20-0CA0	2.835.-
300 PerformanceMonitor arşiv tag	6AV6372-2CG20-0DA0	7.655.-
1000 PerformanceMonitor arşiv tag	6AV6372-2CG20-0EA0	25.515.-



WinCC/Performance Monitor

## WinCC Connectivity Pack ve IndustrialDataBridge

WinCC Connectivity Pack V7.3, OPC XML DA, A&E, HDA desteği, OPC UA ile proses verileri ve proses arşivine, WinCC OLE DB üzerinden WinCC alarm ve proses arşivine, user archive'e ulaşım için kullanılır	6AV6 371-1DR07-3AX0	1.060.-
WinCC Connectivity Station V7.3, WinCC arşiv verilerine ulaşım noktası olarak kullanılır, WinCC RT ve RC kurulumu gerektirmez	6AV6 371-1DR17-3AX0	2.999.-
WinCC IndustrialDataBridge V7.3, OPC, SQL/OLE - DB/ODBC ile databaseler ve TCP veri alışverişi, WinCC aktüel değerler, alarm, proses ve user archive'e ulaşım, excel'e yazma seçeneği		
128 Tag	6AV6 371-1DX07-3AX0	1.060.-
512 Tag	6AV6 371-1DX07-3BX0	1.889.-
2048 Tag	6AV6 371-1DX07-3CX0	3.029.-
10.000 Tag	6AV6 371-1DX07-3DX0	6.628.-



WinCC/Connectivity Pack



WinCC/Industrial DataBridge

## WinCC WebNavigator V7.3 Server Bazlı Lisanslama

Internet veya intranet üzerinden prosesin izlenmesi ve işletimi için kullanılır, Client PC tarafında lisans yüklenmez.

Aynı anda 1 kullanıcıllı lisans	6AV6 371-1DH07-3LX0	3.106.-
Aynı anda 3 kullanıcıllı lisans	6AV6 371-1DH07-3AX0	6.415.-
Aynı anda 5 kullanıcıllı lisans	6AV6 371-1DH07-3MX0	8.033.-
Aynı anda 10 kullanıcıllı lisans	6AV6 371-1DH07-3BX0	10.980.-
Aynı anda 25 kullanıcıllı lisans	6AV6 371-1DH07-3CX0	19.120.-
Aynı anda 50 kullanıcıllı lisans	6AV6 371-1DH07-3DX0	33.735.-
Aynı anda 100 kullanıcıllı lisans	6AV6 371-1DH07-3GX0	48.195.-
Aynı anda 150 kullanıcıllı lisans	6AV6 371-1DH07-3HX0	58.905.-



WinCC/Web Navigator

## WinCC WebNavigator Powerpack'ler V7.3

Aynı anda bağlanabilen kullanıcı sayısını arttırmak için kullanılır.

1'den 3 kullanıcıya	6AV6371-1DH07-3LA0	3.310.-
3'den 5 kullanıcıya	6AV6371-1DH07-3AM0	1.617.-
5'ten 10 kullanıcıya	6AV6371-1DH07-3MB0	2.945.-
10'dan 25 kullanıcıya	6AV6371-1DH07-3BC0	8.140.-
25'den 50 kullanıcıya	6AV6371-1DH07-3CD0	14.620.-
50'den 100 kullanıcıya	6AV6371-1DH07-3DG0	14.460.-
100'den 150 kullanıcıya	6AV6371-1DH07-3GH0	10.710.-



WinCC/Web Navigator WebViewer Runtime

## WinCC WebNavigator V7.3 Diyagnostik ve Load Balancing Lisansları

WinCC WebNavigator Diyagnostic Client (Client ve Server PC tarafında lisans yüklenir)	6AV6371-1DH07-3EX0	2.308.-
WinCC WebNavigator Diyagnostik Server (Client ve Server PC tarafında lisans yüklenir)	6AV6371-1DH07-3FX0	610.-
WinCC/Web Load Balancing (2 Web Server için Lisans)	6AV6371-1DH07-3JX0	3.272.-
WinCC/Web Load Balancing StepUp (2 Web Server için Lisans) WinCC Redundancy V7.3'den WinCC/Web Load Balancing V7.3'ye Powerpack	6AV6371-1DH07-3FJ0	1.060.-

# SIMATIC WinCC Power Management Opsiyonları



Powerrate V4.0

Malzeme Cinsi	Sipariş No	Birim Fiyatı Euro/Adet
<b>*SIMATIC Powerrate V4.0 Power Management Yazılımı</b>		
WinCC Powerrate V4.0 SP3 Mühendislik, AS-RT (sınırsız, İngilizce-Almanca) enerji tüketimin şeffaflığını sağlar, CPU315-2 PN/DP V3.1 ve üzeri CPU'lar ve WinAC RTX 2010 için kütüphane ve WinCC faceplate'leri, SentronPAC 3200/4200 entegrasyonu, WinCC arşivinde veri saklama, işleme, harcama profillerinin izlenmesi, harcama ve masraf dağılım raporları, güç limiti izleme ve limit değerlerle otomatik yük yönetim, batch bazlı tüketim tespiti ve yük yönetimi için WinCC User Arşiv lisansı paketle birlikte gelir, projelendirme için WinCC ve Step 7 entegre modda kullanılmalıdır. WinCC V7.2 ve V7.3 versiyonlarını destekler.	6AV6 372-1DE04-0AX0	3.500.-

## \*SIMATIC WinCC B. Data V6.0 Tag Paketleri Professional

WinCC/B.Data endüstriyel tesisler için modüler, sektör bağımsız enerji yönetimi ve yönetim bilgi sistemidir. WinCC/B.Data Basic Sistem içeriğinde 1 adet veri alma bileşeni (WinCC, OPC, ...), Client, Web-Client, Mobil ünite ile veri bağlantısı, ERP bağlantısı, Reporting, Trender, Visualisation, Documents, Matrix, KPI, Profile fonksiyonları bulunur. B.Data V6.0 ile Oracle® database Standard Edition Embedded sürümü gelmektedir. Veri miktarının yüksek olduğu konfigürasyonlarda Oracle® database Enterprise Edition (Partitioning opsiyonu ile) sürümünün temini gerekmektedir.

SIMATIC B.Data V6.0, Başlangıç Paketi (50 Tag)	6AV6372-2DF06-0AX0	6.000.-
SIMATIC B.Data V6.0, Tag Paketi 50**	6AV6372-2DF06-0CX0	4.000.-
SIMATIC B.Data V6.0, Tag Paketi 100 **	6AV6372-2DF06-0DX0	7.000.-
SIMATIC B.Data V6.0, Tag Paketi 250 **	6AV6372-2DF06-0EX0	10.000.-
SIMATIC B.Data V6.0, Tag Paketi 500 **	6AV6372-2DF06-0FX0	14.000.-
SIMATIC B.Data V6.0, Tag Paketi 1000 **	6AV6372-2DF06-0GX0	24.000.-
SIMATIC B.Data V6.0, Tag Paketi 5000 **	6AV6372-2DF06-0HX0	28.000.-
SIMATIC B.Data V6.0, SUS 100 Tag'a kadar ***	6AV6372-2DF00-ODL0	1.800.-
SIMATIC B.Data V6.0, SUS 500 Tag'a kadar ***	6AV6372-2DF00-0FL0	3.600.-
SIMATIC B.Data V6.0, SUS 5000 Tag'a kadar ***	6AV6372-2DF00-0HL0	6.000.-
SIMATIC B.Data V6.0, SUS Enterprise 5000 Tag ve sonrası ***	6AV6372-2DF70-0XL0	8.000.-



B.Data KPI Raporlar

\*\* Tag paketi mevcut tag sayısını artırır.

\*\*\*SIMATIC hotline temel teknik destek ve SUS (Software Update Service) ile 1 yıl süresince yeni yazılım versiyonları gönderilecektir. Süre bitiminden 3 ay önce iptal edilmezse bedel karşılığında anlaşma otomatik olarak 1 yıl uzatılır.

## \*SIMATIC WinCC B. Data 6.0 Enterprise Sürümü

SIMATIC B.Data V6.0, Enterprise 30 000 Tag Database mevcut **	6AV6372-2DF66-0BX0	40.000.-
SIMATIC B.Data V6.0, Enterprise 30 000 Tag Database mevcut değil ***	6AV6372-2DF66-0AX0	35.000.-
SIMATIC B.Data V6.0, Enterprise 60 000 Tag Database mevcut **	6AV6372-2DF76-0BX0	50.000.-
SIMATIC B.Data V6.0, Enterprise 60 000 Tag Database mevcut değil ***	6AV6372-2DF76-0AX0	45.000.-
SIMATIC B.Data V6.0, Powerpack Enterprise, Upgrade 30T -> 60T	6AV6372-2DF70-0XX0	10.000.-
SIMATIC B.Data V6.0, SUS Enterprise from 5000 Tags ****	6AV6372-2DF70-0XL0	8.000.-

\*\*Oracle Database Enterprise Edition Embedded içeriğinde mevcuttur

\*\*\*Oracle Database Enterprise Edition Embedded Oracle'dan ayrıca sipariş edilmelidir

\*\*\*\*SIMATIC hotline temel teknik destek ve SUS (Software Update Service) ile 1 yıl süresince yeni yazılım versiyonları gönderilecektir. Süre bitiminden 3 ay önce iptal edilmezse bedel karşılığında anlaşma otomatik olarak 1 yıl uzatılır.

## SIMATIC WinCC B. Data V6 Genişletme Paketleri\*

B.Data fonksiyonları aşağıdaki paketlerle genişletilebilir.

SIMATIC B.Data V6.0, 3 WEB Client	6AV6372-2DF20-0AX0	2.000.-
SIMATIC B.Data V6.0, 20 WEB Client	6AV6372-2DF20-0BX0	7.500.-
SIMATIC B.Data V6.0, 60 WEB Client	6AV6372-2DF20-0CX0	15.000.-
SIMATIC B.Data V6.0, FAT Client	6AV6372-2DF30-0AX0	1.300.-
SIMATIC B.Data V6.0, Veri alma bileşeni	6AV6372-2DF50-0AX0	2.000.-
SIMATIC B.Data V6.0, İleriye yönelik tahmin ve planlama	6AV6372-2DF40-0AX0	6.000.-

\* WinCC lisans indirimleri geçerlidir.



B.Data Trender

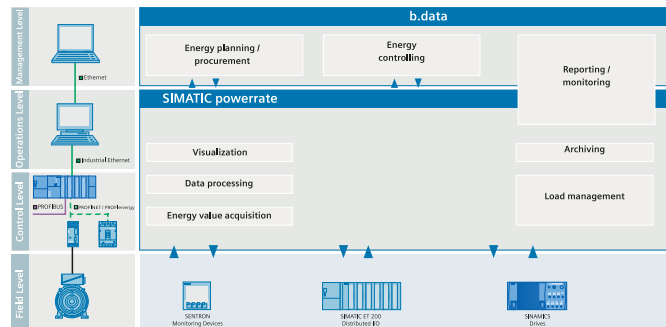

# SIMATIC WinCC SCADA

Malzeme Cinsi	Sipariş No	Birim Fiyatı Euro/Adet
---------------	------------	------------------------

## SIMATIC TeleControl

SIMATIC TeleControl V7.0 SP3 Update2 RTU ünitelerinin telecontrol protokolleri ile WinCC V7.2 ve V7.3 scada sistemine bağlantısı için kullanılır. SINAUT ST7, IEC 60870-5 101/104, DNP 3 protokollerini destekler. Tek istasyon, server ve yedekli server yapılarında kullanılabilir.

SIMATIC TeleControl 7.0 SP3 Update2 WinCC Basic Engineering Projelendirme Paketi	6DL5 000-7AA07-0XA5	995.-
SIMATIC TeleControl 7.0 SP3 Update2 WinCC Server Runtime (6 istasyon)	6DL5 002-7AA07-0XA0	464.-
SIMATIC TeleControl 7.0 SP3 Update2 WinCC Server Runtime (12 istasyon)	6DL5 002-7AB07-0XA0	1.992.-
SIMATIC TeleControl 7.0 SP3 Update2 WinCC Server Runtime (256 istasyon)	6DL5 002-7AE07-0XA0	3.319.-
TeleControlSINAUT Driver, tek istasyon veya server istasyonu için	6DL5 101-8AX00-0XB0	1.537.-
TeleControlDNP3 Driver, tek istasyon veya server istasyonu için	6DL5 101-8EX00-0XB0	1.537.-
TeleControlIEC 870-5-101/104, tek istasyon veya server istasyonu için	6DL5 101-8CX00-0XB0	1.537.-

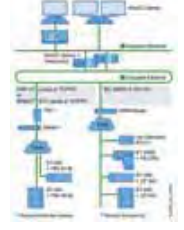

SIMATIC Telekontrol

## WinCC V7.3 FDA Opsiyonlar

WinCC FDA opsiyonları, prosesteki ve WinCC konfigürasyonunda yapılan değişikliklerin, kullanıcı bazında FDA (American Food and Drug Administration) spesifikasyonu 21 CFR Part 11'e uygun şekilde elektronik imzalı kaydı için kullanılır.

WinCC Audit V7.3 RT, Audit kayıtlarının RT izlemesi için	6AV6 371-1DV07-3AX0	729.-
WinCC Audit V7.3 RC, Audit konfigürasyonu yapılan istasyonlar için	6AV6 371-1DV17-3AX0	6.246.-
WinCC Audit V7.3 Change control proje versiyon yönetimi	6AV6 371-1DV27-3AX0	4.284.-



WinCC/FDA Opsiyonları



## SIMOTION Hareket Kontrolü

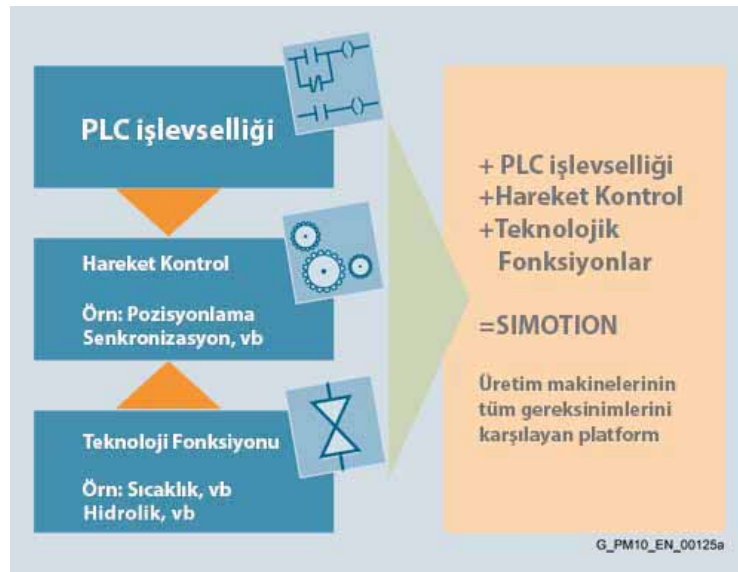

# SIMOTION Hareket Kontrol Üniteleri

Referans	Açıklama	Birim Fiyatı Euro/Adet
<b>SIMOTION D4XX Hareket Kontrolörler</b>		
6AU1410-2AA00-0AA0	SIMOTION D410-2 DP 1 Eksen, 5DI, 8 DI/DO, 3 F-DI, 1 F-DO, 1 AI 1 Enkoder, 1 Drive-Cliq, 2 PROFIBUS, 1 Ethernet	1.117.-
6AU1410-2AD00-0AA0	SIMOTION D410-2 DP/PPN 1 Eksen, 5DI, 8 DI/DO, 3 F-DI, 1 F-DO, 1 AI 1 Enkoder, 1 Drive-Cliq, 1 PROFIBUS, 2 PROFINET Port, 1 Ethernet	1.297.-
6AU1425-2AA00-0AA0	SIMOTION D425-2 16 Eksen, 12DI, 16 DI/DO 4 Drive-Cliq, 2 PROFIBUS, 3 Ethernet, 2 USB, 1 Option Slot	1.777.-
6AU1425-2AD00-0AA0	SIMOTION D425-2 16 Eksen, 12DI, 16 DI/DO 4 Drive-Cliq, 2 PROFIBUS, 3 PROFINET Port, 2 Ethernet, 2 USB, 1 Option Slot	2.077.-
6AU1435-2AA00-0AA0	SIMOTION D435-2 32 Eksen, 12DI, 16 DI/DO 6 Drive-Cliq, 2 PROFIBUS, 3 Ethernet, 2 USB, 1 Option Slot	3.375.-
6AU1435-2AD00-0AA0	SIMOTION D435-2 32 Eksen, 12DI, 16 DI/DO 6 Drive-Cliq, 2 PROFIBUS, 3 PROFINET Port, 2 Ethernet, 2 USB, 1 Option Slot	3.675.-
6AU1445-2AD00-0AA0	SIMOTION D445-2 64 Eksen, 12DI, 16 DI/DO 6 Drive-Cliq, 2 PROFIBUS, 3 PROFINET Port, 2 Ethernet, 2 USB, 1 Option Slot	4.888.-
6AU1455-2AD00-0AA0	SIMOTION D455-2 64 Eksen Yüksek Performans, 12DI, 16 DI/DO 6 Drive-Cliq, 2 PROFIBUS, 3 PROFINET Port, 2 Ethernet, 2 USB, 1 Option Slot	7.338.-
6AU1400-1PA23-0AA0	SIMOTION D410-2 için Hafıza Kartı Compact Flash Kart, 1GB SINAMICS drive ve SIMOTION kernel güncel firmware dosyalarıyla birlikte	118.-
6AU1400-2PA23-0AA0	SIMOTION D4X5-2 için Hafıza Kartı Compact Flash Kart, 1GB SINAMICS drive ve SIMOTION kernel güncel firmware dosyalarıyla birlikte	118.-



<b>SIMOTION C2XX Hareket Kontrolörler</b>		
6AU1240-1AB00-0AA0	SIMOTIONC 240 PN Hareket kontrol sistemi, PROFINET ve PROFIBUS sürücü uygulamaları için, 18DI/8DO	3.462.-
6AU1240-1AA00-0AA0	SIMOTIONC240 Hareket kontrol sistemi, PROFIBUS, Analog ve PTI sürücü uygulamaları için, 18DI/8DO	3.333.-
6AU1720-1KA00-0AA0	SIMOTION MMC Kartı, 64 MB, SIMOTION C240 / C240 PN	184.-

<b>SIMOTION P3XX Hareket Kontrolörler</b>		
6AU1320-7AB55-3AF0	SIMOTION P320-3 Hareket kontrol sistemi, INTEL CORE 2 SOLO, 1,2 Ghz	4.244.-
6AU1350-3AK41-1BE2	SIMOTIONP350-BOX Hareket kontrol sistemi, DVD'siz, INTEL Pentium M, 2 Ghz CPU, 512 Mbyte SD RAM, ISO PROFIBUS kartlı, WINDOWS XP PRO	4.890.-
6AU1350-3AK43-1BE2	SIMOTIONP350-BOX Hareket kontrol sistemi, DVD'li, INTEL Pentium M, 2 Ghz CPU, 512 Mbyte SDRAM, ISO PROFIBUS kartlı, WINDOWS XP PRO	5.135.-
6AU1300-0CB00-0AA0	SIMOTION PANEL FRONT P, 12" Dokunmatik renkli TFT Ekran, 800 x 600	2.806.-
6AU1300-0EB00-0AA0	SIMOTION PANEL FRONT P, 15" Dokunmatik renkli TFT Ekran, 1024 x 768	3.346.-



<b>Simotion Scout Lisansları</b>		
6AU1810-1BA44-0XA0	SIMOTION SCOUT Mühendislik Yazılımı V4.4, kurulum DVD ve lisansı	2.342.-
6AU1810-1BA44-0XE0	SIMOTION SCOUT Mühendislik Yazılımı V4.4, kurulum DVD ve upgrade lisansı	368.-
6AU1810-1CA44-0XA0	SIMOTION SCOUT Mühendislik Yazılımı 4.4, kurulum DVD ve lisansı standalone lisansı	2.651.-

Not: Ürün konfigürasyonu çıkartmak için "SIZER" yazılımını kullanabilirsiniz. SIZER yazılımını temin etmek için lütfen yetkili bayilerimiz ile irtibata geçiniz.

# SIMATIC S7-300



SIMATIC S7-300  
Modüler CPU

Malzeme Cinsi			Sipariş No	Birim Fiyatı Euro/Adaet
<b>SIMATIC S7-300 Modüler CPU</b>				
CPU 312	32 Kb*	MPI	6ES7 312-1AE14-0AB0	376.-
CPU 314	128 Kb*	MPI	6ES7 314-1AG14-0AB0	672.-
CPU 315 - 2DP	256 Kb*	MPI, PROFIBUS DP	6ES7 315-2AH14-0AB0	1.677.-
CPU 315 - 2PN/DP	384 Kb*	MPI / DP, PROFINET x 2 Port	6ES7 315-2EH14-0AB0	2.369.-
CPU 317 - 2DP	1 MB*	MPI / DP, PROFIBUS DP	6ES7 317-2AK14-0AB0	3.685.-
CPU 317 - 2PN/DP	1 MB*	MPI / DP, PROFINET x 2 Port	6ES7 317-2EK14-0AB0	4.186.-
CPU 319 - 3PN/DP**	2 MB*	MPI / DP, PROFIBUS DP, PROFINET	6ES7 318-3EL01-0AB0	5.033.-

\* MMC Hafıza modülü gereklidir! Bu CPU'lar pil kullanmaz!  
\*\* Step 7 V.5.5 ile programlanabilir.



SIMATIC S7-300  
Kompakt CPU

<b>SIMATIC S7-300 Kompakt CPU (Giriş/Çıkışlar dahildir)</b>						
CPU 312C	64 Kb*	MPI	10 DI/6DO	1 x 40p	6ES7 312-5BF04-0AB0	487.-
CPU 313C	128 Kb*	MPI	24 DI/16DO/5AI/2AO	2 x 40p	6ES7 313-5BG04-0AB0	1.003.-
CPU 313C - 2PtP	128 Kb*	MPI, RS 422/485	16DI/16DO	1 x 40p	6ES7 313-6BG04-0AB0	1.071.-
CPU 313C - 2DP	128 Kb*	MPI, PROFIBUS DP	16DI/16DO	1 x 40p	6ES7 313-6CG04-0AB0	1.283.-
CPU 314C - 2PtP	192 Kb*	MPI, RS 422/485	24 DI/16DO/5AI/2AO	2 x 40p	6ES7 314-6BH04-0AB0	1.630.-
CPU 314C - 2DP	192 Kb*	MPI, PROFIBUS DP	24 DI/16DO/5AI/2AO	2 x 40p	6ES7 314-6CH04-0AB0	1.843.-
CPU 314C - 2PN/DP	192 Kb*	MPI / DP, PROFINET	24 DI/16DO/5AI/2AO	2 x 40p	6ES7 314-6EH04-0AB0	2.003.-

• Bütün kompakt CPU lar için uygun ön konnektör seçilmelidir!  
\* MMC Hafıza modülü gereklidir! Bu CPU'lar pil kullanmaz!



SIMATIC S7-300  
315T Teknolojik CPU

<b>SIMATIC S7-300F Failsafe CPU (Emniyet gerektiren prosesler için)</b>					
CPU 315F - 2DP	384 Kb*	MPI, PROFIBUS DP		6ES7 315-6FF04-0AB0	1.993.-
CPU 315F - 2PN/DP	512 Kb*	MPI / DP, PROFINET x 2 Port		6ES7 315-2F14-0AB0	2.761.-
CPU 317F - 2DP	1.5 MB*	MPI / DP, PROFIBUS DP		6ES7 317-6FF04-0AB0	4.227.-
CPU 317F - 2PN/DP	1.5 MB*	MPI / DP, PROFINET x 2 Port		6ES7 317-2FK14-0AB0	4.631.-
CPU 319F - 3PN/DP**	2.5 MB*	MPI / DP, PROFINET x 2 Port		6ES7 318-3FL01-0AB0	5.559.-
S7 F Dist. Safety V5.4, F-CPU için Failsafe programlama yazılımı				6ES7 833-1FC02-0YA5	673.-
Safety Protector, İzolasyon modülü (SIL3/KAT4 için Safety Protector gereklidir)				6ES7 195-7KF00-0XA0	164.-

\* MMC Hafıza modülü gereklidir! Bu CPU'lar pil kullanmaz!  
\*\* Step 7 V.5.5 ile programlanabilir.



SIMATIC S7-300  
315F Failsafe CPU

<b>SIMATIC S7-300 Dijital Giriş Modülleri</b>						
SM 321	120/230 V AC	8DI		20 pin	6ES7 321-1FF01-0AA0	138.-
SM 321	120/20 V AC, ortak potansiyel	8DI		40 pin	6ES7 321-1FF10-0AA0	203.-
SM 321	24 V DC	16DI		20 pin	6ES7 321-1BH02-0AA0	180.-
SM 321	24 V DC, active low	16DI		20 pin	6ES7 321-1BH50-0AA0	160.-
SM 321	24 V DC, isochrone mod	16DI		20 pin	6ES7 321-1BH10-0AA0	226.-
SM 321	24/48 V DC	16DI		40 pin	6ES7 321-1CH00-0AA0	319.-
SM 321	48/125 V DC	16DI		20 pin	6ES7 321-1CH20-0AA0	353.-
SM 321	120/230 V AC	16DI		20 pin	6ES7 321-1FH00-0AA0	232.-
SM 321	24 V DC Time Stamp, 1ms	16DI		20 pin	6ES7 321-7BH01-0AB0	361.-
SM 321	24-125 V DC Time Stamp, 1ms	16DI		20 pin	6ES7 321-7EH00-0AB0	590.-
SM 321	24 V DC	32DI		40 pin	6ES7 321-1BL00-0AA0	362.-
SM 321	120 V AC	32DI		40 pin	6ES7 321-1EL00-0AA0	461.-
SM 321	24 V DC	64DI		Terminal	6ES7 321-1BP00-0AA0	541.-
SM 326	24 V DC, Failsafe	24DI		40 pin	6ES7 326-1BK02-0AB0	998.-
SM 326	24 V DC, Namur Failsafe	8DI		20 pin	6ES7 326-1RF01-0AB0	962.-

• Bütün sinyal kartları için uygun ön konnektör seçilmelidir!



SIMATIC S7-300  
300 Giriş Modülü

Yeni



SIMATIC S7-300  
300 PLC

# SIMATIC S7-300

Malzeme Cinsi				Sipariş No	Birim Fiyatı Euro/Adet
<b>SIMATIC S7-300 Dijital Çıkış Modülleri</b>					
SM 322	24 V DC, 0.5 A, diyagnostik	8DO	20 pin	6ES7 322-8BF00-0AB0	419.-
SM 322	24 V DC, 2 A	8DO	20 pin	6ES7 322-1BF01-0AA0	201.-
SM 322	48/125 V DC, 1.5 A	8DO	20 pin	6ES7 322-1CF00-0AA0	386.-
SM 322	120/230 V AC, 1 A	8DO	20 pin	6ES7 322-1FF01-0AA0	263.-
SM 322	120/230 V AC, 2 A	8DO	40 pin	6ES7 322-5FF00-0AB0	319.-
SM 322	Röle, 2 A	8DO	20 pin	6ES7 322-1HF01-0AA0	174.-
SM 322	Röle, 5 A	8DO	40 pin	6ES7 322-1HF10-0AA0	213.-
SM 322	Röle, 5 A, RC filtre, koruma	8DO	40 pin	6ES7 322-5HF00-0AB0	238.-
SM 322	24 V DC, 0.5 A	16DO	20 pin	6ES7 322-1BH01-0AA0	249.-
SM 322	24 V DC, 0.5 A, hızlı çıkış	16DO	20 pin	6ES7 322-1BH10-0AA0	302.-
SM 322	24/48 V DC, 0.5 A	16DO	40 pin	6ES7 322-5GH00-0AB0	577.-
SM 322	120/230 V AC, 1 A	16DO	20 pin	6ES7 322-1FH00-0AA0	380.-
SM 322	Röle, 8 A (Grup)	16DO	20 pin	6ES7 322-1HH01-0AA0	371.-
SM 322	24 V DC, 0.5 A	32DO	40 pin	6ES7 322-1BL00-0AA0	500.-
SM 322	120/230 V AC, 1 A	32DO	2 x 20 pin	6ES7 322-1FL00-0AA0	763.-
SM 322	24 V DC, 0.3 A	64DO	Terminal	6ES7 322-1BP00-0AA0	754.-
SM 326	24 V DC, 2 A, Failsafe	10DO	40 pin	6ES7 326-2BF10-0AB0	1.096.-

• Bütün sinyal kartları için uygun ön konektör seçilmelidir!

<b>SIMATIC S7-300 Dijital Giriş / Çıkış Modülleri</b>					
SM 323	24 V DC	8DI/8DO	20 pin	6ES7 323-1BH01-0AA0	273.-
SM 323	24 V DC	16DI/16DO	40 pin	6ES7 323-1BL00-0AA0	467.-
SM 327	24 V DC	8DI/8(DI veya DO)	20 pin	6ES7 327-1BH00-0AB0	314.-

• Bütün sinyal kartları için uygun ön konektör seçilmelidir!

<b>SIMATIC S7-300 Analog Giriş Modülleri</b>					
SM 331	V, mA, R, RTD, TC*	2AI 14-bit	20 pin	6ES7 331-7KB02-0AB0	217.-
SM 331	V, mA, R, RTD, TC*	8AI 14-bit	20 pin	6ES7 331-7KF02-0AB0	693.-
SM 331	V, mA, R, RTD	8AI 13-bit	40 pin	6ES7 331-1KF02-0AB0	474.-
SM 331	V, mA, Isochrone mod	8AI 14-bit	20 pin	6ES7 331-7HF01-0AB0	756.-
SM 331	V, mA	8AI 16-bit	40 pin	6ES7 331-7NF00-0AB0	648.-
SM 331	V, mA	8AI 16-bit	40 pin	6ES7 331-7NF10-0AB0	826.-
SM 331	R, RTD	8AI 16-bit	40 pin	6ES7 331-7PF01-0AB0	826.-
SM 331	TC	8AI 16-bit	40 pin	6ES7 331-7PF11-0AB0	826.-
SM 333 F AI	V, mA Failsafe	6AI 15-bit	20 pin	6ES7 336-4GE00-0AB0	923.-

\* R ve RTD kullanımlarında kanal sayısı yarıya iner.

• Bütün sinyal kartları için uygun ön konektör seçilmelidir!

TC: Thermocouple RTD: PT100 R: Direnç V: Gerilim mA: Akım

<b>SIMATIC S7-300 Analog Çıkış Modülleri</b>					
SM 332	V, mA	4AO 12-bit	20 pin	6ES7 332-5HD01-0AB0	577.-
SM 332	V, mA	4AO 16-bit	20 pin	6ES7 332-7ND02-0AB0	713.-
SM 332	V, mA	2AO 12-bit	20 pin	6ES7 332-5HB01-0AB0	361.-
SM 332	V, mA	8AO 12-bit	40 pin	6ES7 332-5HF00-0AB0	1.075.-

• Bütün sinyal kartları için uygun ön konektör seçilmelidir!

<b>SIMATIC S7-300 Analog Giriş / Çıkış Modülleri</b>					
SM 334	AI:V, mA - AO:V, mA	4AI / 2AO	20 pin	6ES7 334-0CE01-0AA0	425.-
SM 334	AI:V, RTD - AO:V	4AI / 2AO	20 pin	6ES7 334-0KE00-0AB0	425.-

• Bütün sinyal kartları için uygun ön konektör seçilmelidir!



SIMATIC S7-300 Giriş/Çıkış Modülü

# SIMATIC S7-300



SIMATIC S7-300  
300 FM



SIMATIC S7-300  
300 CP



Ray



MMC



Ön Konnektör

Malzeme Cinsi			Sipariş No	Birim Fiyatı Euro/Adet
<b>SIMATIC S7-300 Fonksiyon Modülleri</b>				
SM 338 POS	Absolut Encoder (SSI) Modülü, 3 kanal	20 pin	6ES7 338-4BC01-0AB0	340.-
FM 350-1	Hızlı Sayıcı, 1 kanal, maks. 500 kHz	20 pin	6ES7 350-1AH03-0AE0	459.-
FM 350-2	Hızlı Sayıcı, 8 kanal, maks. 20 kHz	40 pin	6ES7 350-2AH01-0AE0	1.059.-
FM 351	Posizyon Kontrol Modülü, 2 kanal	20 pin	6ES7 351-1AH02-0AE0	825.-
FM 352	Elektronik Kam Kontrol Modülü	20 pin	6ES7 352-1AH02-0AE0	869.-
FM 355C	PID Kontrol Modülü, 4 kanal, analog çıkışlı	2 x 20 pin	6ES7 355-0VH10-0AE0	1.128.-
FM 355S	PID Kontrol Modülü, 4 kanal, dijital çıkışlı	2 x 20 pin	6ES7 355-1VH10-0AE0	977.-
FM 355-2C	Isı Kontrol Modülü, 4 kanal, analog çıkışlı	2 x 20 pin	6ES7 355-2CH00-0AE0	1.042.-
FM 355-2S	Isı Kontrol Modülü, 4 kanal, dijital çıkışlı	2 x 20 pin	6ES7 355-2SH00-0AE0	901.-

\* Bütün FM kartları için uygun ön konnektör seçilmelidir!

SIMATIC S7-300 Haberleşme Modülleri			Sipariş No	Birim Fiyatı Euro/Adet
CP 340	RS 232C (24V)	ASCII, 3964, Printer	6ES7 340-1AH02-0AE0	459.-
CP 340	20 mA (TTY)	ASCII, 3964, Printer	6ES7 340-1BH02-0AE0	609.-
CP 340	RS 422/485	ASCII, 3964, Printer	6ES7 340-1CH02-0AE0	609.-
CP 341	RS 232C (24V)	ASCII, 3964, RK512, Yüklenebilir Protokol	6ES7 341-1AH02-0AE0	925.-
CP 341	20 mA (TTY)	ASCII, 3964, RK512, Yüklenebilir Protokol	6ES7 341-1BH02-0AE0	993.-
CP 341	RS 422/485	ASCII, 3964, RK512, Yüklenebilir Protokol	6ES7 341-1CH02-0AE0	993.-
CP 342-5	PROFIBUS DP		6GK7 342-5DA03-0XE0	905.-
CP 343-5	PROFIBUS FMS		6GK7 343-5FA01-0XE0	1.172.-
CP 343-1 Lean*	End. Ethernet, TCP/IP, UDP, PROFINET (4 link), 2 port		6GK7 343-1CX10-0XE0	806.-
CP 343-1	End. Ethernet, TCP/IP, UDP, PROFINET (16 link), 2 port		6GK7 343-1EX30-0XE0	1.427.-
CP 343-1 Adv.**	End. Ethernet, TCP/IP, UDP, FTP, www, PROFINET, 1 port gigabit, 2 port RJ 45, VPN, Firewall		6GK7 343-1GX31-0XE0	2.123.-

\* PROFINET için sadece I/O Device olarak kullanılabilir !

\*\* Step 7 V5.5 HF1 veya Step 7 Prof. V11 SP2 ve üzeri ile konfigüre edilebilir.

SIMATIC S7-300 Aksesuarları			Sipariş No	Birim Fiyatı Euro/Adet
Ray 160	Ray 160 mm		6ES7 390-1AB60-0AA0	22.-
Ray 482	Ray 482 mm		6ES7 390-1AE80-0AA0	34.-
Ray 530	Ray 530 mm		6ES7 390-1AF30-0AA0	40.-
Ray 830	Ray 830 mm		6ES7 390-1AJ30-0AA0	54.-
Ray 2000	Ray 2000 mm		6ES7 390-1BC00-0AA0	90.-
Ps 307 2A	Gün kaynağı, 120/230 V AC, 24 V DC, 2 A		6ES7 307-1BA01-0AA0	121.-
Ps 307 5A	Gün kaynağı, 120/230 V AC, 24 V DC, 5 A		6ES7 307-1EA01-0AA0	161.-
Ps 307 10A	Gün kaynağı, 120/230 V AC, 24 V DC, 10 A		6ES7 307-1KA02-0AA0	206.-
MMC 64 Kb	Hafıza modülü, 64 Kb		6ES7 953-8LF30-0AA0	44.-
MMC 128 Kb	Hafıza modülü, 128 Kb		6ES7 953-8LG30-0AA0	84.-
MMC 512 Kb	Hafıza modülü, 512 Kb		6ES7 953-8LJ30-0AA0	201.-
MMC 2MB	Hafıza modülü, 2 MB		6ES7 953-8LL31-0AA0	288.-
MMC 4 MB	Hafıza modülü, 4 MB		6ES7 953-8LM31-0AA0	351.-
MMC 8 MB	Hafıza modülü, 8 MB		6ES7 953-8LP31-0AA0	438.-
Pil	Pil (MMC kullanmayan CPU'lar için)		6ES7 971-1AA00-0AA0	15.-
Ön Konnektör 20P	20 uçlu vida tipi		6ES7 392-1AJ00-0AA0	26.-
Ön Konnektör 20P	20 uçlu baskı tipi		6ES7 392-1BJ00-0AA0	26.-
Ön Konnektör 40P	40 uçlu vida tipi		6ES7 392-1AM00-0AA0	42.-
Ön Konnektör 40P	40 uçlu baskı tipi		6ES7 392-1BM01-0AA0	42.-
Terminal	64DI/DO için vida tipi bağlantı terminali		6ES7 392-1AN00-0AA0	88.-
Terminal	64DI/DO için baskı tipi bağlantı terminali		6ES7 392-1BN00-0AA0	99.-
Terminal Kablosu	64DI/DO için terminal kablosu, 1 m		6ES7 392-4BB00-0AA0	68.-
Terminal Kablosu	64DI/DO için terminal kablosu, 2,5 m		6ES7 392-4BC50-0AA0	81.-
Terminal Kablosu	64DI/DO için terminal kablosu, 5 m		6ES7 392-4BF00-0AA0	135.-
IM 365	Genişleme modülü, maks. 2 Ray (kablo dahil 2 adet modül)		6ES7 365-0BA01-0AA0	149.-
IM 360	Genişleme modülü, maks. 4 Ray (ana Ray modülü)		6ES7 360-3AA01-0AA0	212.-
IM 361	Genişleme modülü, maks. 4 Ray (genişleme Ray modülü)		6ES7 361-3CA01-0AA0	242.-
IM Kablo, 1 m	IM361 için bağlantı kablosu, 1 m		6ES7 368-3BB01-0AA0	68.-
IM Kablo, 2,5 m	IM361 için bağlantı kablosu, 2,5 m		6ES7 368-3BC51-0AA0	90.-
IM Kablo, 5 m	IM361 için bağlantı kablosu, 5 m		6ES7 368-3BF01-0AA0	121.-
IM Kablo, 10 m	IM361 için bağlantı kablosu, 10 m		6ES7 368-3CB01-0AA0	143.-

# SIMATIC S7-400

Malzeme Cinsi				Sipariş No	Birim Fiyatı Euro/Adet
<b>SIMATIC S7-400 Modüler CPU</b>					
CPU 412-1 DP	2 x 144 Kb	MPI / DP	FW.V5	6ES7 412-1XJ05-0AB0	1.361.-
CPU 412-2 DP	2 x 256 Kb	MPI / DP, PROFIBUS DP	FW.V5	6ES7 412-2XJ05-0AB0	2.644.-
CPU 412-2 PN/DP	2 x 512 Kb	MPI / DP, PROFINET	FW.V6	6ES7 412-2EK06-0AB0	3.058.-
CPU 414-2 DP	2 x 512 Kb	MPI / DP, PROFIBUS DP	FW.V5	6ES7 414-2XK05-0AB0	3.656.-
CPU 414-3 DP	2 x 1.4 MB	MPI / DP, PROFIBUS DP, 1 x IF slotu*	FW.V5	6ES7 414-3XM05-0AB0	5.983.-
CPU 414-3 PN/DP	2 x 2 MB	MPI / DP, PROFINET, 1 x IF slotu*	FW.V6	6ES7 414-3EM06-0AB0	6.449.-
CPU 416-2 DP	2 x 2.8 MB	MPI / DP, PROFIBUS DP	FW.V5	6ES7 416-2XN05-0AB0	8.394.-
CPU 416-3 DP	2 x 5.6 MB	MPI / DP, PROFIBUS DP, 1 x IF slotu*	FW.V5	6ES7 416-3XR05-0AB0	11.500.-
CPU 416-3 PN/DP	2 x 8 MB	MPI / DP, PROFINET, 1 x IF slotu*	FW.V6	6ES7 416-3ES06-0AB0	12.016.-
CPU 417-4 DP	2 x 15 MB	MPI, PROFIBUS DP, 2 x IF slotu*	FW.V5	6ES7 417-4XT05-0AB0	13.909.-
*IF 964 DP, PROFIBUS DP Haberleşme Modülü				6ES7 964-2AA04-0AB0	583.-



S7 400 PLC

## SIMATIC S7-400F/S7-400H/FH Failsafe (emniyet uygulamaları için) / Redundant (yedekli) CPU

CPU 414F-3 PN/DP	2 x 2 MB	MPI / DP, PROFINET, 1 x IF slotu*	6ES7 414-3FM06-0AB0	6929.-
CPU 416F-2 DP	2 x 2.8 MB	MPI / DP, PROFIBUS DP	6ES7 416-2FN05-0AB0	8901.-
CPU 416F-3 PN/DP	2 x 8 MB	MPI / DP, PROFINET, 1 x IF slotu*	6ES7 416-3FS06-0AB0	12.767.-
*IF 964 DP, PROFIBUS DP Haberleşme Modülü			6ES7 964-2AA04-0AB0	583.-
S7 F Dist. Safety V5.4 F-CPU için Failsafe Programlama Yazılımı			6ES7 833-1FC02-0YA5	673.-
CPU 412-5 H PN	2 x 512 Kb	MPI / DP, DP, PROFINET, 2 x Sync##	6ES7 412-5HK06-0AB0	3.419.-
CPU 414-5 H PN	2 x 2 MB	MPI / DP, DP, PROFINET, 2 x Sync##	6ES7 414-5HM06-0AB0	7.273.-
CPU 416-5 H PN	6 x 10 MB	MPI / DP, DP, PROFINET, 2 x Sync##	6ES7 416-5HS06-0AB0	10.939.-
CPU 417-5 H PN	2 x 16 MB	MPI / DP, DP, PROFINET, 2 x Sync##	6ES7 417-5HT06-0AB0	14.296.-
##Sync Modül, 10 m, H sistemler için 4 adet senkronizasyon modülü gereklidir			6ES7 960-1AA06-0XA0	373.-
##Sync Modül, 10 km, H sistemler için 4 adet senkronizasyon modülü gereklidir			6ES7 960-1AB06-0XA0	622.-
#/#/#Sync Kablo, 1 m, H sistemler için 2 adet senkronizasyon kablosu gerekmektedir			6ES7 960-1AA04-5AA0	81.-
#/#/#Sync Kablo, 2 m, H sistemler için 2 adet senkronizasyon kablosu gerekmektedir			6ES7 960-1AA04-5BA0	112.-
#/#/#Sync Kablo, 10 m, H sistemler için 2 adet senkronizasyon kablosu gerekmektedir			6ES7 960-1AA04-5KA0	126.-
S7 F System SW, H-CPU için Failsafe Programlama Yazılımı			6ES7 833-1CC02-0YA5	1.392.-
F Runtime Lisans, H-CPU için Failsafe Lisansı (2 adet)			6ES7 833-1CC00-6YX0	622.-

Yeni



S7 400 F/H

### S7-400H Bundle (Paket)

**Paket içeriği:** 1 x UR2 (6ES7 400-2JA00-0AA0), 2 x CPU 41 x H PN, 4 Pil (6ES7 971-0BA00), 4 Sync Modül 10m (6ES7 960-1AA06-0XA0), 2 Sync Kablo 1m (6ES7 960-1AA04-5AA0)Paket içeriği; 1 x UR2 (6ES7 400-2JA00-0AA0), 2 x CPU 41 x H PN, 4 Pil (6ES7 971-0BA00), 4 Sync Modül 10m (6ES7 960-1AA06-0XA0), 2 Sync Kablo 1m (6ES7 960-1AA04-5AA0)  
**AC Bundle içinde;** 2 x PS 407, 120/230 V AC/DC, 10A (6ES7 407-0KA02-0AA0)AC Bundle içinde; 2 x PS 407, 120/230 V AC/DC, 10A (6ES7 407-0KA02-0AA0)  
**DC Bundle içinde;** 2 x PS 405 24/48/60 V DC, 10A (6ES7 405-0KA02-0AA0)DC Bundle içinde; 2 x PS 405 24/48/60 V DC, 10A (6ES7 405-0KA02-0AA0)

Bundle 412-5 H AC	CPU 412-5 H PN	AC Bundle	6ES7 400-0HR01-4AB0	10.791.-
Bundle 414-5 H AC	CPU 414-5 H PN	AC Bundle	6ES7 400-0HR02-4AB0	18.124.-
Bundle 416-5 H AC	CPU 416-5 H PN	AC Bundle	6ES7 400-0HR03-4AB0	25.794.-
Bundle 417-5 H AC	CPU 417-5 H PN	AC Bundle	6ES7 400-0HR04-4AB0	32.544.-
Bundle 412-5 H DC	CPU 412-5 H PN	DC Bundle	6ES7 400-0HR51-4AB0	10.815.-
Bundle 414-5 H DC	CPU 414-5 H PN	DC Bundle	6ES7 400-0HR52-4AB0	18.522.-
Bundle 416-5 H DC	CPU 416-5 H PN	DC Bundle	6ES7 400-0HR53-4AB0	25.856.-
Bundle 417-5 H DC	CPU 417-5 H PN	DC Bundle	6ES7 400-0HR54-4AB0	32.631.-

Yeni



S7 400 H



# SIMATIC S7-400



S7 400 Giriş/Çıkış Modülü

Malzeme Cinsi			Sipariş No	Birim Fiyatı Euro/Adet
<b>SIMATIC S7-400 Dijital Giriş/Çıkış Modülleri</b>				
SM 421	24 V DC, diyagnostik	16DI	6ES7 421-7BH01-0AB0	615.-
SM 421	120/230 V AC / DC	16DI	6ES7 421-1FH20-0AA0	364.-
SM 421	24/60 V AC / DC, diyagnostik	16DI	6ES7 421-7DH00-0AB0	400.-
SM 421	24 V DC	32DI	6ES7 421-1BL01-0AA0	330.-
SM 421	120 V AC / DC	32DI	6ES7 421-1EL00-0AA0	659.-
SM 422	24 V DC, 2 A	16DO	6ES7 422-1BH11-0AA0	386.-
SM 422	120/230 V AC, 2 A	16DO	6ES7 422-1FH00-0AA0	575.-
SM 422	Röle, 5 A	16DO	6ES7 422-1HH00-0AA0	608.-
SM 422	24 V DC, 0.5 A	32DO	6ES7 422-1BL00-0AA0	484.-
SM 422	24 V DC, 0.5 A, diyagnostik	32DO	6ES7 422-7BL00-0AB0	998.-
Ön konektör giriş/çıkış ve FM kartları için vidalı ön bağlantı konektörü			6ES7 492-1AL00-0AA0	43.-



S7 400 Fonksiyon Modülü

<b>SIMATIC S7-400 Analog Giriş/Çıkış Modülleri</b>				
SM 431	V, mA, R	8AI 13 Bit	6ES7 431-1KF00-0AB0	692.-
SM 431	V, mA, R, RTD, TC	8AI 14 Bit	6ES7 431-1KF10-0AB0	1.038.-
SM 431	V, mA, R	8AI 14 Bit	6ES7 431-1KF20-0AB0	1.614.-
SM 431	V, mA, TC	8AI 16 Bit	6ES7 431-7KF00-0AB0	2.691.-
SM 431	RTD	8AI 16 Bit	6ES7 431-7KF10-0AB0	1.010.-
SM 431	V, mA	16AI 13 Bit	6ES7 431-0HH00-0AB0	923.-
SM 431	V, mA, R, RTD, TC	16AI 16 Bit	6ES7 431-7QH00-0AB0	2.151.-
SM 432	V, mA	8AO 13 Bit	6ES7 432-1HF00-0AB0	1.076.-
Ön konektör giriş/çıkış ve FM kartları için vidalı ön bağlantı konektörü			6ES7 492-1AL00-0AA0	43.-



S7 400 CP

<b>SIMATIC S7-400 Fonksiyon Modülleri</b>				
FM 450-1	Hızlı sayısı, 2 kanal, maks. 500 kHz		6ES7 450-1AP01-0AE0	785.-
FM 451	Pozisyon Kontrol Modülü, 3 kanal		6ES7 451-3AL00-0AE0	1.506.-
FM 452	Elektronik Kam Kontrol Modülü		6ES7 452-1AH00-0AE0	1.099.-
FM 453	Pozisyon Kontrol Modülü, 3 kanal		6ES7 453-3AH00-0AE0	2.600.-
FM 450 C	PID Kontrol Modülü, 16 kanal, analog çıkışlı		6ES7 455-0VS00-0AE0	2.243.-
FM 450 S	PID Kontrol Modülü, 16 kanal, dijital çıkışlı		6ES7 455-1VS00-0AE0	2.007.-
Ön konektör giriş/çıkış ve FM kartları için vidalı ön bağlantı konektörü			6ES7 492-1AL00-0AA0	43.-

<b>SIMATIC S7-400 Haberleşme Modülleri</b>				
CP 440	Haberleşme arabirimi, RS 422/485, ASCII 3968		6ES7 440-1CS00-0YE0	1.133.-
CP 441-1***	Haberleşme arabirimi, 1 x slotlu		6ES7 441-1AA05-0AE0	758.-
CP 441-2***	Haberleşme arabirimi, 2 x slotlu, yüklenebilir protokol		6ES7 441-2AA05-0AE0	1.729.-
***RS 232 C	Haberleşme Arabirim Modülü		6ES7 963-1AA10-0AA0	195.-
***20 mA (TTY)	Haberleşme Arabirim Modülü		6ES7 963-2AA10-0AA0	210.-
***RS 422/485	Haberleşme Arabirim Modülü		6ES7 963-3AA10-0AA0	227.-
CP 433-5 Basic	PROFIBUS FMS Haberleşme Arabirimi		6GK7 443-5FX02-0XE0	1.706.-
CP 433-5 Ext.	PROFIBUS DP Haberleşme Arabirimi		6GK7 443-5DX05-0XE0	1.392.-
CP 433-1**	End. Ethernet, PROFINET, TCP/IP, UDP, 2 x RJ45 portu		6GK7 443-1EX30-0XE0	2.193.-
CP 433-1 Adv.**	End. Ethernet, PROFINET, TCP/IP, UDP, FTP, www server		6GK7 443-1GX30-0XE0	2.622.-

\* PROFINET için Firmware V4 e kadar olan CPU'lar ile kullanılabilir. 4xRJ45 portlu  
 \*\* PROFINET için Firmware V5 ve üzeri olan CPU'lar ile kullanılabilir. 4xRJ45 portlu



S7 400 Rack

<b>SIMATIC S7-400 Rack</b>				
Rack UR1	Universal Rack, 18 slot		6ES7 400-1TA01-0AA0	935.-
Rack UR2	Universal Rack, 9 slot		6ES7 400-1JA01-0AA0	485.-
Rack CR2	Ana rack, 18 slot (2 segmentli 8 + 10)		6ES7 401-2TA01-0AA0	1.169.-
Rack CR3	Ana rack, 4 slot		6ES7 401-1DA01-0AA0	416.-
Rack UR2 H	Universal Rack, 18 slot (9 + 9, H sistem için)		6ES7 400-2JA00-0AA0	918.-
Rack ER1	Genişletme rack, 18 slot		6ES7 403-1TA01-0AA0	741.-
Rack ER2	Genişletme rack, 9 slot		6ES7 403-1JA01-0AA0	390.-

# SIMATIC S7-400

Malzeme Cinsi		Sipariş No	Birim Fiyatı Euro/Adet
<b>SIMATIC S7-400 Güç Kaynakları</b>			
PS 405 4 A	Güç kaynağı, 24 V DC, 5 V DC, 4 A	6ES7 405-0DA02-0AA0	390.-
PS 405 10 A#	Güç kaynağı, 24 V DC, 5 V DC, 24 V DC, 10 A	6ES7 405-0KA02-0AA0	741.-
PS 405 10 A#	Güç kaynağı, 24 V DC, 5 V DC, 24 V DC, 10 A, redundant	6ES7 405-0KR02-0AA0	902.-
PS 405 20 A#	Güç kaynağı, 24 V DC, 5 V DC, 24 V DC, 20 A	6ES7 405-0RA02-0AA0	973.-
PS 407 4 A	Güç kaynağı, 120/230 V AC, 5 V DC, 24 V DC, 4 A	6ES7 407-0DA02-0AA0	337.-
PS 407 10 A#	Güç kaynağı, 120/230 V AC, 5 V DC, 24 V DC, 10 A	6ES7 407-0KA02-0AA0	700.-
PS 407 10 A#	Güç kaynağı, 120/230 V AC, 5 V DC, 24 V DC, 10 A, redundant	6ES7 407-0KR02-0AA0	877.-
PS 407 10 A#	Güç kaynağı, 120/230 V AC, 5 V DC, 24 V DC, 20 A	6ES7 407-0RA02-0AA0	935.-
Pil	# işletmeler için 2 adet gereklidir.	6ES7 971-0BA00	12.-



S7 400 PS

<b>SIMATIC S7-400 Hafıza Modülleri</b>				
RAM	64 Kb	Hafıza Modülü	6ES7 952-0AF00-0AA0	323.-
RAM	256 Kb	Hafıza Modülü	6ES7 952-1AH00-0AA0	445.-
RAM	1 MB	Hafıza Modülü	6ES7 952-1AK00-0AA0	699.-
RAM	2 MB	Hafıza Modülü	6ES7 952-1AL00-0AA0	857.-
RAM	4 MB	Hafıza Modülü	6ES7 952-1AM00-0AA0	1.399.-
RAM	8 MB	Hafıza Modülü	6ES7 952-1AP00-0AA0	2.336.-
RAM	16 MB	Hafıza Modülü	6ES7 952-1AS00-0AA0	3.501.-
FEPR0M	64 Kb	Hafıza Modülü	6ES7 952-0KF00-0AA0	242.-
FEPR0M	256 Kb	Hafıza Modülü	6ES7 952-0KH00-0AA0	383.-
FEPR0M	1 MB	Hafıza Modülü	6ES7 952-1KK00-0AA0	418.-
FEPR0M	2 MB	Hafıza Modülü	6ES7 952-1KL00-0AA0	546.-
FEPR0M	4 MB	Hafıza Modülü	6ES7 952-1KM00-0AA0	699.-
FEPR0M	8 MB	Hafıza Modülü	6ES7 952-1KP00-0AA0	1.090.-
FEPR0M	16 MB	Hafıza Modülü	6ES7 952-1KS00-0AA0	1.479.-
FEPR0M	32 MB	Hafıza Modülü	6ES7 952-1KT00-0AA0	2.258.-



Hafıza Modülü

<b>SIMATIC S7-400 Genişletme Modülleri</b>			
IM 460-0	Ana Rack genişletme arabirimi, maks. 5 m, +C bus	6ES7 460-0AA01-0AB0	528.-
IM 461-0	Genişletme Rack arabirimi, maks. 5 m, +C bus	6ES7 461-0AA01-0AA0	528.-
IM Kablo, 0.75 m	IM 461-0 için bağlantı kablosu, 0.75 m	6ES7 468-1AH50-0AA0	179.-
IM Kablo, 1.5 m	IM 461-0 için bağlantı kablosu, 1.5 m	6ES7 468-1BB50-0AA0	192.-
IM Kablo, 5 m	IM 461-0 için bağlantı kablosu, 5 m	6ES7 468-1BF00-0AA0	231.-
IM Sonlandırıcı	IM 461-0 için sonlandırıcı	6ES7 461-0AA00-7AA0	75.-
IM 460-1	Ana Rack genişletme arabirimi, maks. 1.5 m, -C bus, +5V	6ES7 460-1BA01-0AB0	453.-
IM 461-1	Genişletme Rack arabirimi, maks. 1.5 m, -C bus, +5V	6ES7 461-1BA01-0AA0	497.-
IM Kablo, 0.75 m	IM 461-1 için bağlantı kablosu, 0.75 m	6ES7 468-3AH50-0AA0	179.-
IM Kablo, 1.5 m	IM 461-1 için bağlantı kablosu, 1.5 m	6ES7 468-3BB50-0AA0	192.-
IM 460-3	Ana Rack genişletme arabirimi, maks. 102 m, +C bus	6ES7 460-3AA01-0AB0	700.-
IM 461-3	Genişletme Rack arabirimi, maks. 102 m, +C bus	6ES7 461-3AA01-0AA0	700.-
IM Kablo, 0.75 m	IM 461-3 için bağlantı kablosu, 0.75 m	6ES7 468-1AH50-0AA0	179.-
IM Kablo, 1.5 m	IM 461-3 için bağlantı kablosu, 1.5 m	6ES7 468-1BB50-0AA0	192.-
IM Kablo, 5 m	IM 461-3 için bağlantı kablosu, 5 m	6ES7 468-1BF00-0AA0	231.-
IM Kablo, 10 m	IM 461-3 için bağlantı kablosu, 10 m	6ES7 468-1CB00-0AA0	293.-
IM Kablo, 25 m	IM 461-3 için bağlantı kablosu, 25 m	6ES7 468-1CC50-0AA0	504.-
IM Kablo, 50 m	IM 461-3 için bağlantı kablosu, 50 m	6ES7 468-1CF00-0AA0	803.-
IM Kablo, 100 m	IM 461-3 için bağlantı kablosu, 100 m	6ES7 468-1DB00-0AA0	1410.-
IM Sonlandırıcı	IM 461-3 için sonlandırıcı	6ES7 461-3AA00-7AA0	93.-
IM 463-2	S5 rack bağlantı için S7 rack arabirimi, maks. 600 m	6ES7 463-2AA00-0AA0	897.-



S7 400 IM

+C bus: Komünikasyon bus aktarılır.  
-C bus: Komünikasyon bus aktarılmaz.  
+5V: Rack beslemesi aktarılır.



# S7 400 H PROFINET REDUNDANT System

# SIEMENS

successfully. Please select the next step:



S7-1500 ve  
TIA Portal

## Otomasyonda yeni boyutlar...

SIMATIC S7-1500 ve TIA Portal

[siemens.com.tr/s7-1500](http://siemens.com.tr/s7-1500)

En yüksek performans, en yüksek düzeyde kullanılabilirlik:

Otomasyonda bir dönüm noktası olan SIMATIC® S7-1500, yeni nesil kontrol ailesidir. Tek bir kontrolör ile hem standart hem de emniyet gerektiren uygulamalarınızda kullanabilirsiniz.

### Güçlü yönlerimiz:

- + **Sistem Performansı** - Hızlı tepki süreleri ve en yüksek düzeyde kalite kontrolü
- + **Entegre Teknoloji** - Entegre hareket kontrol fonksiyonları ve PROFdrive aracılığıyla sürücülerin mükemmel entegrasyonu
- + **Entegre Güvenlik** - Yatırımınızın en yüksek düzeyde korunması için güvenlik entegrasyonu

### Verimlilik sağlayan özelliklerimiz:

- + **Yenilikçi Tasarım ve Kolay Kullanım** En kolay şekilde kullanım ve hızlı devreye alma
- + **Entegre Sistem Diagnostiği** - Otomatik oluşturulan ve tesisinizin durumu hakkında detaylı diagnostik bilgi gösterimi ile arızalarda tam şeffaflık
- + **TIA Portal** - Projelerinizde yüksek mühendislik verimliliği ile düşük proje maliyetleri

Yeni kontrolörün sunduğu çarpıcı özellikler için daha fazla bilgi:

[siemens.com.tr/s7-1500](http://siemens.com.tr/s7-1500)



Sezgisel, verimli ve kalitesi kanıtlanmış: Tümüyle Entegre Otomasyon Portalı (TIA), mühendisliği yeniden tanımlıyor.

# SIMATIC S7-1500



S7 1500 CPU

Yeni

Malzeme Cinsi		Sipariş No	Birim Fiyatı Euro/Adet
<b>SIMATIC S7-1500 Modüler CPU</b>			
CPU 1511-1PN	150 KB + 1MB* PROFINET IRT x 2 port	6ES7511-1AK01-0AB0	719.-
CPU 1513-1PN	300 KB + 1,5MB* PROFINET IRT x 2 port	6ES7 513-1AL01-0AB0	1.601.-
CPU 1515-2PN	500 KB + 3MB* PROFINET IRT x 2 port+ETHERNET	6ES7 515-2AM01-0AB0	2.390.-
CPU 1516-3PN/DP	1 MB + 5MB* PROFINET IRT x 2 port + ETHERNET + Profibus DP	6ES7 516-3AN01-0AB0	3.944.-
CPU 1517-3PN/DP	2 MB + 8MB* PROFINET IRT x 2 port + ETHERNET + Profibus DP	6ES7 517-3AP00-0AB0	5.104.-
CPU 1518-4 PN/DP	3MB + 10MB* PROFINET IRT x 2 port + ETHERNET + Profibus DP	6ES7 518-4AP00-0AB0	7.424.-

\* SMC Hafıza Kartı gereklidir!

<b>SIMATIC S7-1500 Compact CPU</b>			
CPU 1511C-1 PN	175 KB + 1MB* PROFINET IRT x 2 port 6 Hızlı Sayıcı	16DI/16DO/5AI/2AO	6ES7511-1CK00-0AB0
CPU 1512C-1PN	250 KB + 1,5MB* PROFINET IRT x 2 port 6 Hızlı Sayıcı	32DI/32DO/5AI/2AO	6ES7512-1CK00-0AB0

\* SMC Hafıza Kartı gereklidir!



S7 1500 CPU

<b>SIMATIC S7-1500 Failsafe CPU</b>			
CPU 1511F- 1PN	225 KB + 1MB* PROFINET IRT x 2 port		6ES7 511-1FK01-0AB0
CPU 1513F- 1PN	450 KB + 1.5MB* PROFINET IRT x 2 port		6ES7 513-1FL01-0AB0
CPU 1515F- 2PN	750 KB + 3MB* PROFINET IRT x 2 port + ETHERNET		6ES7 515-2FM01-0AB0
CPU 1516F-3 PN/DP	1.5 MB + 5MB* PROFINET IRT x 2 port + ETHERNET + Profibus DP		6ES7 516-3FN01-0AB0
CPU 1517F-3 PN/DP	3 MB + 8MB* PROFINET IRT x 2 port + ETHERNET + Profibus DP		6ES7 517-3FP00-0AB0
CPU 1518F-4 PN/DP	4.5MB + 10MB* PROFINET IRT x 2 port + ETHERNET + Profibus DP		6ES7 518-4FP00-0AB0

\* SMC Hafıza Kartı gereklidir!

<b>SIMATIC S7-1500 Dijital Giriş / Çıkış Modülleri (25 mm)</b>			
SM 521 16xDI	24 V DC BA		6ES7 521-1BH10-0AA0
SM 521 32xDI	24 V DC BA		6ES7 521-1BL10-0AA0
SM 522 16xDQ	24 V DC/0.5A BA		6ES7 522-1BH10-0AA0
SM 522 32xDQ	24 V DC/0.5A BA		6ES7 522-1BL10-0AA0
SM 523 16DI/16DO	DI 16x24V DC / DQ 16x24V DC/0.5A BA		6ES7 523-1BL00-0AA0
Yedek Ön Konnektör	25 mm'lik I/O kartları için ön konnektör (Yedek Malzeme)		6ES7 592-1BM00-0XA0

Not: 25 mm'lik I/O kartların içinde önkonnektör gelmektedir. Kanal bazında diagnostic özelliği yoktur.

<b>SIMATIC S7-1500 Dijital Giriş / Çıkış Modülleri (35 mm)</b>			
SM 521* 16 x DI	24 VDC SRC BA (NPN)**		6ES7 521-1BH50-0AA0
SM 521* 16 x DI	24 VDC HF		6ES7 521-1BH00-0AB0
SM 521* 16 x DI	230 VAC BA**		6ES7 521-1FH00-0AA0
SM 521* 32 x DI	24 VDC HF		6ES7 521-1BL00-0AB0
SM 522* 8 x DO	24 VDC/2A HF		6ES7 522-1BF00-0AB0
SM 522* 8 x DO	230 VAC/2A ST Triac		6ES7 522-5FF00-0AB0
SM 522* 8 x DO	230 VAC/5A ST Röle		6ES7 522-5HF00-0AB0
SM 522* 16 x DO	24 VDC/0,5A ST		6ES7 522-1BH00-0AB0
SM 522* 32 x DO	24 VDC/0,5A ST		6ES7 522-1BL00-0AB0

\* Ön konnektör seçilmelidir. \*\* Kanal bazında diagnostic özelliği yoktur.

<b>SIMATIC S7-1500 Analog Giriş / Çıkış Modülleri (25 mm)</b>			
SM 531 4 x AI	V,mA,R,RTD,TC 16bit ST #		6ES7 531-7QD00-0AB0
SM 532 2x AQ	U/I ST		6ES7 532-5NB00-0AB0
SM534 4XAI/2XAQ	U/I/RTD/TC - U/I ST#		6ES7 534-7QE00-0AB0
Yedek Ön Konnektör	25 mm'lik I/O kartları için ön konnektör (Yedek Malzeme)		6ES7 592-1BM00-0XA0

Not: 25 mm'lik I/O kartların içinde önkonnektör gelmektedir. # R ve RTD tipinde sinyaller bağlandığında kanal sayısı yarıya iner.

Yeni

Yeni



S7 1500 Giriş/Çıkış Modülleri

# SIMATIC S7-1500

Malzeme Cinsi				Sipariş No	Birim Fiyatı Euro/Adet
<b>SIMATIC S7-1500 Analog Giriş / Çıkış Modülleri (35 mm)</b>					
SM 531	8 x AI*	V,mA,R,RTD,TC 16bit ST #	16-bit, ST #	6ES7 531-7KF00-0AB0	626.-
SM 531	8 x AI*	V,mA 16bit HS ( Hızlı )	16-bit, HS (Hızlı)	6ES7 531-7NF10-0AB0	763.-
SM 532	4 x AO*	V,mA 16bit ST	16-bit, ST	6ES7 532-5HD00-0AB0	532.-
SM 532	8 x AO*	V,mA 16bit HS ( Hızlı )	16-bit, HS (Hızlı)	6ES7 532-5HF00-0AB0	763.-

\* Ön konnektör seçilmelidir. # R ve RTD tipinde sinyaller bağlandığında kanal sayısı yarıya iner.



S7 1500  
Giriş/Çıkış Modülleri

<b>SIMATIC S7-1500 Teknoloji Modülleri</b>			
TM Count*	Hızlı sayıcı, 2 kanal, 24 V, maks 200 kHz / 800 kHz	6ES7 550-1AA00-0AB0	522.-
TM PosInput*	Hızlı sayıcı, 2 kanal, RS 422, SSI, maks. 1 MHz / 4 MHz	6ES7 551-1AB00-0AB0	522.-
TM Timer*	Time-Based IO Modülü DIDQ 16x24V	6ES7 552-1AA00-0AB0	522.-

\* Ön konnektör seçilmelidir.

<b>SIMATIC S7-1500 Haberleşme Modülleri</b>			
CM 540	PtP RS 232 BA	6ES7 540-1AD00-0AA0	433.-
CM 540	PtP RS 422/485 BA	6ES7 540-1AB00-0AA0	574.-
CM 541	PtP RS 232 HF	6ES7 541-1AD00-0AB0	871.-
CM 541	PtP RS 422/485 HF	6ES7 541-1AB00-0AB0	936.-
CM 1542-5	PROFIBUS DP (125 DP Slave)	6GK7542-5DX00-0XE0	998.-
CP 1542-5	PROFIBUS DP 32 DP Slave	6GK7542-5FX00-0XE0	621.-
CM 1543-1	End. Ethernet, 1GB	6GK7543-1AX00-0XE0	1.624.-



S7 1500

<b>SIMATIC S7-1500 Aksesuarları</b>			
Ray 160	S7-1500 rayı, 160 mm	6ES7 590-1AB60-0AA0	21.-
Ray 245	S7-1500 rayı, 245 mm	6ES7 590-1AC40-0AA0	35.-
Ray 482	S7-1500 rayı, 482 mm	6ES7 590-1AE80-0AA0	31.-
Ray 530	S7-1500 rayı, 530 mm	6ES7 590-1AF30-0AA0	38.-
Ray 830	S7-1500 rayı, 830 mm	6ES7 590-1AJ30-0AA0	50.-
Ray 2000	S7-1500 rayı, 2000 mm	6ES7 590-1BC00-0AA0	85.-
PS 25W	Sistem güç kaynağı, 24 V DC, 25 W	6ES7 505-0KA00-0AB0	215.-
PS 60W	Sistem güç kaynağı, 24/48/60 V DC, 60 W	6ES7 505-0RA00-0AB0	534.-
PS 60W	Sistem güç kaynağı, 120/230 V AC/DC, 60 W	6ES7 507-0RA00-0AB0	534.-
PM 70W	Yük güç modülü, 120/230 V AC, 70 W	6EP1 332-4BA00	128.-
PM 190W	Yük güç modülü, 120/230 V AC, 190 W	6EP1 333-4BA00	180.-
SMC 4MB	SIMATIC hafıza kartı, 4 MB	6ES7 954-8LC02-0AA0	51.-
SMC 12MB	SIMATIC hafıza kartı, 12 MB	6ES7 954-8LE02-0AA0	168.-
SMC 24MB	SIMATIC hafıza kartı, 24 MB	6ES7 954-8LF02-0AA0	255.-
SMC 256MB	SIMATIC Memory Card 256 MB	6ES7954-8LL02-0AA0	350.-
Ön Konnektör	Universal vida tipi ön konnektör - I/O kartları için (35 mm)	6ES7 592-1AM00-0XB0	38.-
Ekranlama seti	Kabloların ekranlanması için set (5 adet) - Ön konnektörler için	6ES7 590-5CA00-0AA0	57.-
CPU Display1	Yedek CPU ekranı (CPU1511 ve CPU1513 için)	6ES7 591-1AA00-0AA0	116.-
CPU Display2	Yedek CPU ekranı (CPU1515,1516,1517 ve 1518 için)	6ES7 591-1BA00-0AA0	145.-
S7-1500 Başlangıç Paketi;	CPU1511 + 16DI + 16DO + Ön konnektörler + Ray + Hafıza kartı +Güç kaynağı + TIA Portal V13 yazılımı (1 yıllık lisans)	6ES7511-1AK02-4YB5	999.-

\* SMC hafıza modülü gereklidir.



Ekranlama Seti



Ön Konnektör

SIEMENS



# ET 200SP Open Controller

# SIMATIC ET200SP Open Controller

Malzeme Cinsi		Sipariş No	Birim Fiyatı Euro/Adet
<b>CPU</b>			
CPU 1515SP PC**	2-GB RAM 8-GB CFast kart WES7 E 32Bit	6ES7677-2AA31-0EB0	2146.-
CPU 1515SP PC**	4-GB RAM 16-GB CFast kart WES7 P (Multitouch) 64Bit	6ES7677-2AA41-0FB0	2587.-
CPU 1515SP PC** + HMI 128PT	4-GB RAM 16-GB CFast kart WES7 P (Multitouch) 64Bit HMI 128PT	6ES7677-2AA31-0EKO	2598.-
CPU 1515SP PC** + HMI 512PT	4-GB RAM 16-GB CFast kart WES7 P (Multitouch) 64Bit HMI 512PT	6ES7677-2AA31-0ELO	3265.-
CPU 1515SP PC** + HMI 2048PT	4-GB RAM 16-GB CFast kart WES7 P (Multitouch) 64Bit HMI 2048PT	6ES7677-2AA31-0EM0	3.787.-
** Bus Adapter	BA 2xRJ45 port	6ES7 193-6AR00-0AA0	56.-
** Bus Adapter	BA 2xFC port	6ES7 193-6AF00-0AA0	67.-
CM DP	DP Master Modülü	6ES7545-5DA00-0AB0	458.-
ET200SP CM	1 kanal RS232/422/485 seri port ASCII/3964/USS/Modbus RTU A	6ES7137-6AA00-0BA0	313.-
ET200SP CM	4 kanal IO-Link haberleşme modülü ST A	6ES7137-6BD00-0BA0	227.-
SIMATIC ODK 1500S	C/C++ ile ürün geliştirme seti	6ES7806-2CD00-0YAO	2900.-

\*\* PN IO haberleşme için Bus Adapter seçilmelidir!

Type	CPU 1515SP PC	CPU 1515SP PC	CPU 1515SP PC +HMI
CPU 1515SP PC +HMI	16-bit, ST #	4 GB	4GB
CFast card	16-bit, HS (Hızlı)	16 GB	16 GB
Operating system	16-bit, ST	WES 7P 64bit	WES 7P 64bit
WinCC RT Advanced V13 SP1	16-bit, HS (Hızlı)	No	Yes
Degree of		IP 20	
Work memory for program, integrated		1 MB	
Work memory for data, integrated		5 MB	
Load memory		320 MB	
Instruction times			
Bit operations		10 ns	
Word operations		12 ns	
Fixed-point operations		16 ns	
Floating-point operations		64 ns	
Flags, timers, counters			
S7-timers/counters		2048	
IEC-counters		arbitrary (only limited by the work memory)	
IEC-timers		arbitrary (only limited by the work memory)	
Flags (bit memories)		16 KB	
I/O Address area			
Inputs	32 KB (all inputs are located in the process I/O image)		
Outputs	32 KB (all outputs are located in the process I/O image)		
Motion			
No. of axes		up to 6	
Communication			
GB Ethernet interface		1 x RJ45	
PROFINET IO interface		1 x PN IO IRT via bus adapter (2 ports)	
PROFIBUS DP		yes (via CM DP)	
Web server		yes	

# SIMATIC Yazılım Paketleri

Yeni



SIMATIC Yazılım Paketi

	Malzeme Cinsi	Sipariş No	Birim Fiyatı Euro/Adet
<b>SIMATIC Yazılım Paketleri</b>			
STEP7 V5.5	S7-30/400 PLC Programlama Yazılımı	6ES7 810-4CC10-0YA5	2.028.-
STEP7 V5.5 Upgrade	S7-30/400 PLC Programlama Yazılımını V5.5'e yükseltme	6ES7 810-4CC10-0YE5	509.-
STEP7 Professional ED 2010	STEP7, PLCSIM, S7 GRAPH, SCL paketleri	6ES7 810-5CC11-0YA5	3.543.-
STEP7 Professional ED 2010 Upgrade	STEP7, PLCSIM, S7 GRAPH, SCL paketleri güncelleme	6ES7 810-5CC11-0YE5	809.-
STEP7 Professional PowerPack	STEP7 yazılımından STEP7 Professional yazılıma yükseltme	6ES7 810-5CC11-0YC5	1.305.-
STEP7 V13 PROF.	S7 300 / 400/ 1500 PLC Programlam yazılımı (TIA Portal)	6ES7822-1AA03-0YA5	2.304.-
STEP7 V13 PowerPack1	SIMATIC STEP 7 Basic V13 -> Professional V13	6ES7822-1AA03-0YC5	1.950.-
STEP7 V13 PowerPack2 & Upgrade	SIMATIC STEP 7 V5.4/5.5 -> Professional V13 COMBO Lisans	6ES7822-1AA03-0XC5	1.523.-
STEP7 V13 PowerPack3	SIMATIC STEP 7 Prof (365 günlük)-> Professional V13	6ES7822-1BE03-0YC5	921.-
STEP7 V13 Upgrade1	SIMATIC STEP 7 Professional V11 , V12-> V13	6ES7822-1AA03-0YE5	921.-
STEP7 V13 Upgrade2	SIMATIC STEP 7 Professional 2006/2010 -> V13 COMBO Lisans	6ES7822-1AA03-0XE5	921.-
Safety Adv. V13	TIA Portal için Failsafe Programlama yazılımı	6ES7 833-1FA13-0YA5	680.-
Safety Adv. V13 Upgr. 1	TIA Portal için Safety Adv. V13 yükseltme V11, V12->V13	6ES7 833-1FA13-0YE5	273.-
Safety Adv. V13 Upgr. 2	TIA Portal için S7 F Dist. Safety V5.4 den Safety Adv. V13 yükseltme	6ES7 833-1FA13-0YF5	273.-
STEP5 Basic V7.2	S5 Serisi PLC için Programlama Yazılımı	6ES5 894-0MA04	8.078.-
S7 PLCSIM V5.4	S7-300/400 PLC için Simülasyon Yazılımı	6ES7 841-0CC05-0YA5	538.-
S7 PDIAG V5.3	S7-300/400 PLC için Proses Diyagnostik Yazılımı	6ES7 840-0CC04-0YA5	1636.-
S7 GRAPH V5.3	S7-300/400 PLC için Grafiksel Ardışıl Programlama Yazılımı	6ES7 811-0CC06-0YA5	840.-
S7 CFC V7.1	S7-300/400 PLC için Grafiksel Programlama Yazılımı	6ES7 658-1EX17-2YA5	2.741.-
S7 SCL V5.3	S7-300/400 PLC için Pascal Yazılım ve Derleyici	6ES7 811-1CC05-0YA5	840.-
S7 F Dist. Safety V5.4	F Serisi CPU için Failsafe Programlama Yazılımı	6ES7 833-1FC02-0YA5	673.-
S7 F System Opt.	H Serisi CPU için Failsafe Programlama Yazılımı	6ES7 833-1CC02-0YA5	1.392.-
Software Redundancy V1.2	S7-300/400 PLC için Yazılım Dstekli Redundancy	6ES7 862-0AC01-0YA0	711.-
iMap V3.0	CBA - Component Based Automation Yazılımı	6ES7 820-0CC04-0YA5	2.362.-
Teleservice V6.1	S7-300/400 PLC için Teleservis Yazılımı	6ES7 842-0CE00-0YE0	725.-
S7 teknoloji V4.1	CPU 315T/317T Serisi için Pozisyon Kontrol Uygulama Yazılımı	6ES7 864-1CC41-0YX0	544.-
Easy Motion Control V2.0	S7-300/400 PLC için Kolay Pozisyon Kontrol Yazılımı	6ES7 864-0AC01-0YX0	507.-
PID Self Tunner V5.0	S7-300/400 PLC için PID Optimizasyon Yazılımı	6ES7 860-4AA01-0YX0	318.-
MODBUS Master	CP 341 / CP 441 Kartları için Modbus Master Driver V3.1	6ES7 870-1AA01-0YA0	1.419.-
MODBUS Slave	CP 341 / CP 441 Kartları için Modbus Slave Driver V3.1	6ES7 870-1AB01-0YA0	1.419.-

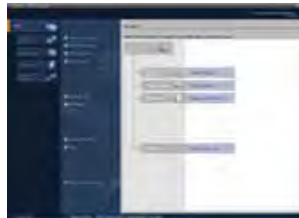

TIA PORTAL



TIA PORTAL NETWORK VIEW



TIA PORTAL DEVICE VIEW

SIEMENS



# SIMATIC SAFETY Ailesi



IM151-8 F CPU



S7 300 F CPU

Yeni

	Malzeme Cinsi	Sipariş No	Birim Fiyatı Euro/Adet
<b>SIMATIC S7 Failsafe CPU</b>			
IM 151-7 F DP CPU**	S7-300 ET200 Failsafe CPU, 192 Kb hafıza, MPI/DP slave portlu	6ES7 151-7FA21-0A80	914.-
IM 151-8 F PN CPU**	S7-300 ET200 Failsafe CPU, 256 Kb hafıza, 3 x PN portlu	6ES7 151-8FB01-0A80	1.058.-
IM 154-8 F PN/DP**	S7-300 ET200PRO Failsafe CPU, 512 Kb hafıza	6ES7154-8FB01-0A80	1.865.-
CPU 315 F 2DP**	S7-300, 384 Kb hafıza, MPI, PROFIBUS DP	6ES7 315-6FF04-0A80	1.993.-
CPU 315 F 2PN/DP**	S7-300, 512 Kb hafıza, MPI/DP, PROFINET x 2 port	6ES7 315-2FJ14-0A80	2.761.-
CPU 317 F 2DP**	S7-300, 1.5 MB hafıza, MPI/DP, PROFIBUS DP	6ES7 317-6FF04-0A80	4.227.-
CPU 317 F 2PN/DP**	S7-300, 1.5 MB hafıza, MPI/DP, PROFINET x 2 port	6ES7 317-2FK14-0A80	4.631.-
CPU 319 F 3PN/DP**	S7-300, 2.5 MB hafıza, MPI/DP, PROFINET x 2 port	6ES7 318-3FL01-0A80	5.559.-
CPU 414 F 3PN/DP	S7-400, 2 x 2 MB hafıza, MPI/DP, PROFINET, 1 x IF slotu	6ES7 414-3FM06-0A80	6.929.-
CPU 416 F 2DP	S7-400, 2 x 2.8 MB hafıza, MPI/DP, PROFIBUS DP	6ES7 416-2FN05-0A80	8.901.-
CPU 416 F 3 PN/DP	S7-400, 2 x 8 MB hafıza, MPI/DP, PROFINET, 1 x IF slotu	6ES7 416-3FS06-0A80	12.767.-
CPU 1510SP F-1PN ***	150 KB + 750KB* PROFINET IRT x 3 port*** (Bus Adapter)	6ES7 510-1SJ01-0A80	777.-
CPU 1512SP F-1PN ***	300 KB + 1MB* PROFINET IRT x 3 port*** (Bus Adapter)	6ES7 512-1SK01-0A80	1.079.-
CPU 1511F-1PN	225 KB + 1MB* PROFINET IRT x 2 port	6ES7 511-1FK01-0A80	963.-
CPU 1513F-1PN	450 KB + 1,5MB* PROFINET IRT x 2 port	6ES7 513-1FL01-0A80	1.902.-
CPU 1515F- 2PN	750 KB + 3MB* PROFINET IRT x 2 port + ETHERNET	6ES7 515-2FM01-0A80	2.749.-
CPU 1516F-3 PN/DP	1.5 MB + 5MB* PROFINET IRT x 2 port + ETHERNET + Profibus DP	6ES7 516-3FN01-0A80	4.362.-
CPU 1517F-3 PN/DP	3 MB + 8MB* PROFINET IRT x 2 port + ETHERNET + Profibus DP	6ES7 517-3FP00-0A80	5.638.-
CPU 1518F-4 PN/DP	4.5MB + 10MB* PROFINET IRT x 2 port + ETHERNET + Profibus DP	6ES7 518-4FP00-0A80	8.190.-

\* SMC hafıza kartı gereklidir.

\*\* MMC hafıza kartı gereklidir !

\*\*\* 3 port için ET200SP bölümünden uygun Bus Adapter seçilmelidir!



S7 400 F CPU

Yeni

<b>SIMATIC Safety Yazılımları</b>			
S7 F Dist. Safety	V5.4 F CPU için Failsafe Programlama Yazılımı	6ES7 833-1FC02-0YA5	673.-
S7 F System SW	H CPU için Failsafe Programlama Yazılımı	6ES7 833-1CC02-0YA5	1.392.-
F Runtime Lisans	H CPU için Failsafe Lisansı (2 adet)	6ES7 833-1CC00-6YX0	622.-
Safety Adv. V13	TIA Portal için Failsafe Programlama yazılımı	6ES7 833-1FA13-0YA5	680.-
Safety Adv. V13 Upgr.1	TIA Portal için Safety Adv. V13 yükseltme V11, V12-> V13	6ES7 833-1FA13-0YE5	273.-
Safety Adv. V13 Upgr. 2	TIA Portal için S7 F Dist. Safety V5.4'den Safety Adv. V13 yükseltme	6ES7 833-1FA13-0YF5	273.-



ET 200M

<b>SIMATIC S7-300 / ET200M Failsafe Giriş / Çıkış Modülleri</b>			
IM 153-2 DP HF	PROFIBUS IM, tüm kartları destekler, maks. 12 kart	6ES7-153-2BA10-0XB0	451.-
IM 153-4 PN HF**	PROFINET IM, tüm kartları destekler, maks. 12 kart, 2 port	6ES7 153-4BA00-0XB0	451.-
Safety Protector	İzolasyon Modülü, SIL3/KAT4 için safety protector gerekir	6ES7 195-7KF00-0XA0	164.-
SM 326 F DI	24 V DC Failsafe, 24 DI, 40 pin	6ES7 326-1BK02-0A80	998.-
SM 326 F DO	24 V DC 2A Failsafe, 10DO, 40 pin	6ES7 326-2BF10-0A80	1.096.-
SM 333 F AI	V, mA Failsafe, 6AI, 15-bit, 20 pin	6ES7 336-4GE00-0A80	923.-

\* Bütün sinyal kartlar için uygun ön konektör seçilmelidir.

\*\* MMC hafıza kartı gereklidir !



Safety Protector



ET200S-F Failsafe

<b>SIMATIC ET200S Failsafe Giriş / Çıkış Modülleri</b>			
IM 151-1 DP HF	PROFIBUS IM, maks 63 adet, ET200S kart, gelişmiş diyagnostik	6ES7 151-1BA02-0A80	333.-
IM 151-3 PN HF**	PROFINET IM, maks 63 adet, ET200S kart, gelişmiş diyagnostik,2 port	6ES7 151-3BA23-0A80	333.-
ET200S PM	Power Modül, 24 ... 48 V DC / 24 ... 230 V AC Güç Modülü	6ES7 138-4CB11-0A80	37.-
ET200S TM-P 2 x 3	Terminal Modül, güç modülü için, 2 x 3 klemensli vidalı tip	6ES7 193-4CC20-0AA0	8.-
ET200S TM-P 2 x 3	Terminal Modül, güç modülü için, 2 x 3 klemensli baskı tip	6ES7 193-4CC30-0AA0	8.-
ET200S TM-E	Terminal Modül, Failsafe giriş/çıkış modülleri için vidalı tip	6ES7 193-4CG20-0AA0	31.-
Et200S TM-E	Terminal Modül, Failsafe giriş/çıkış modülleri için baskı tip	6ES7 193-4CG30-0AA0	30.-
ET200S 4/8 F DI	4/8 DI Failsafe, 24 V	6ES7 138-4FA05-0A80	227.-
ET200S 4 F DO	4 DO Failsafe, 24 V	6ES7 138-4FB04-0A80	264.-
ET200S 4 F DI / 3 F DO	4 F DI / 3 F DO Failsafe, 24 V DC / 2 A	6ES7138-4FC01-0A80	376.-
ET200S 1 F RO	1 F RO Failsafe, 24 V DC 5 A, 24 ... 230 V AC 5 A	6ES7138-4FR00-0AA0	113.-
ET200S PM E F	Power modül, PROFIsafe, 24 V DC, Standart DO modülleri ile Kat3/Sil2	6ES7138-4CF03-0A80	336.-
ET200S TM P F	Terminal Modül, PM-E için, klemensli vida tip	6ES7193-4CK20-0AA0	31.-
ET200S TM P F	Terminal Modül, PM-E için, klemensli baskı tip	6ES7193-4CK30-0AA0	31.-

\* Mobile Panel 277F IWLAN V2 Profisafe için HMI bölümüne bakınız. \*\* MMC hafıza kartı gereklidir.

# SIMATIC SAFETY

Malzeme Cinsi	Sipariş No	Birim Fiyatı Euro/Adet
<b>SIMATIC ET200SP Fail - Safe Giriş / Çıkış Modülleri</b>		
ET200SP F-DI	4/8DI ; 24V failsafe dijital giriş modülü	A 6ES7 136-6BA00-OCA0 218.-
ET200SP F-DO	4DO ; 24V failsafe dijital çıkış modülü	A 6ES7 136-6DB00-OCA0 253.-
ET200SP 1 F RO	1 F RO Failsafe, 24V DC 5A, 24 ... 230V AC 5A	F 6ES7136-6RA00-0BF0 111.-
ET200SP PM-E F	Power Modül PROFIsafe 24V DC , Standart DO modülleri ile Kat3/Sil2 E	6ES7 136-6PA00-0BC0 288.-

Yeni

Interface Modülü (IM) olarak ST yada HF ile kullanılabilir.

<b>SIMATIC ET200Pro-Eco Fail - Safe Giriş / Çıkış Modülleri</b>			
IM154-2 DP HF	PROFIBUS IM: Maks.16 adet ET200 PRO kart, gelişmiş diyagnostik	6ES7 154-2AA01-0AB0	296.-
IM 154-4 PN HF	Profinet IM: Maks.16 adet ET200 PRO kart, gelişmiş diyagnostik	6ES7 154-4AB10-0AB0	349.-
EM148	8/16 DI Failsafe, 24 V	6ES7 148-4FA00-0AB0	507.-
EM148	4/8 DI, 4 DO Failsafe, 24 V	6ES7 148-4FC00-0AB0	622.-
EM148	F Switch PROFIsafe	6ES7 148-4FS00-0AB0	405.-
CM S	F Switch PROFIsafe bağlantı modülü	6ES7 194-4DA00-0AA0	48.-
CM I/O	4/8 DI, 4 DO bağlantı modülü	6ES7 194-4DC00-0AA0	97.-
CM I/O	8/16 DI bağlantı modülü	6ES7 194-4DD00-0AA0	97.-
ET200 eco	4/8 DI Failsafe	6ES7 148-3FA00-0XB0	690.-

Yeni



# SIRIUS SAFETY

Yeni



3SK2 Ana Modül



3SK2 Yazılım

Malzeme Cinsi	Sipariş No	Birim Fiyatı Euro/Adet
---------------	------------	------------------------

## SIRIUS 3SK2 Parametrelendirilebilir Emniyet Röleleri

3SK2 Parametrelendirilebilir Emniyet Rölesi 22.5 mm 10 emniyetli giriş, 2 Emniyetli Çıkış, 1 Sinyal Çıkışı	3SK2112-1AA10	190.-
3SK2 Parametrelendirilebilir Emniyet Rölesi 45 mm 20 emniyetli giriş, 4 Emniyetli Çıkış, 2 Sinyal Çıkışı	3SK2122-1AA10	280.-

## SIRIUS 3SK2 Yazılım ve Aksesuarlar





SIRIUS 3SK2 Başlangıç paketi (3SK2 Parametrelendirilebilir Emniyet Rölesi 22,5 mm, USB Programlama Kablosu ve Safety ES Standart Yazılım)	3SK2941-2AA10	269.-
22.5mm 3SK2 Parametrelendirilebilir Emniyet Rölesi Genişletme Konnektörü	3ZY1212-2GA00	7.-
45mm 3SK2 Parametrelendirilebilir Emniyet Rölesi Genişletme Konnektörü	3ZY1212-4GA01	8,5.-

Not: 3SK2 çıkış genişleme, motor yolverici genişleme modülleri ve diğer Siemens SIRIUS serisi emniyet ürünleri için Şalt ve Enstalasyon Tekniği Fiyat Listesine bakınız.



# Genel Bakış

## • Kontrol kabinler için ET200

I/O sistem	ET 200SP	ET 200S	ET 200M	ET 200iSP
<b>PROFINET/PROFIBUS</b>				
Koruma Sınıfı	IP20	IP20	IP20	IP30
Yapı	Ölçeklenebilir	Bit-modüler, Genişletilebilir	Modüler	Modüler
Montaj	DIN rayı	DIN rayı	Raya montaj	Raya montaj
Sensör ve aktüatörlerin bağlantı şekli	Tek ve Çok telli bağlantı	Tek ve Çok telli bağlantı	Tek ve Çok telli bağlantı	Çok telli bağlantı
	Baskılı tip klemens	Vidalı ve baskılı tip klemens	Vidalı ve baskılı tip ön konnektör	Vidalı ve baskılı tip klemens
<b>Özel Uygulamalar</b>				
Safety teknolojisi	• (yakında)	•	•	•
Tehlikeli alanlar	• (yakında)	•	•	•
İlave Foksiyonellik	• (yakında)	•	•	•
Çalışma sıcaklık aralığı	0 °C ... +60 °C (yatay montaj) <sup>4)</sup>	0 °C ... +60 °C <sup>1)</sup>	0 °C ... +60 °C <sup>1)</sup>	-20 °C to +70 °C
Titreşime duyarlılık (Sürekli)	to 5 g <sup>5)</sup>	2 g	1 g	1 g
<b>Haberleşme</b>				
PROFINET (bakır/fiber-optik)	• / • (yakında)	• / •	• / •	•
PROFIBUS (bakır/fiber-optik)	• (yakında)	12 Mbit/s / 12 Mbit/s	12 Mbit/s <sup>1)</sup>	1.5 Mbit/s <sup>1)</sup>
AS-Interface	• (yakında)	•	•	•
Diğer	•	• <sup>8)</sup>	•	•
<b>Sistem Foksiyonları</b>				
Permanent wiring	•	•	•	•
Hot swapping / operation with gaps	• / •	• <sup>7)</sup> / • <sup>7)</sup>	• <sup>9)</sup> / • <sup>9)</sup>	• <sup>9)</sup> / • <sup>7)</sup>
Isochronous mode, e.g. for high-speed control	•	•	•	•
Çalışma esnasında konfigürasyon	•	•	•	•
High-speed module	• (yakında)	•	•	•
Diagnostics (modüle -bağlı)	ayrık modül (yakında ayrı kanal özelliği)	Ayrık Kanal	Ayrık Kanal	Ayrık Kanal
<b>Fonksiyonlar</b>				
Digital kanal	•	•	•	•
Analog kanal	•	•	•	•
HART	•	•	•	•
Motor starters / frekans konvertörü	• (yakında) / •	• / •	• / •	• / •
Pnömatik bağlantı	• (yakında)	• <sup>2)</sup>	•	• <sup>2)</sup>
Teknolojik fonksiyonlar	• (yakında)	Sayma/ölçme, pozisyonlanma, tartım	Sayma/Ölçme, Pozisyonlama, cam kontrol, kapalı çevrim, tartım	Sayma, Frekans ölçümü
Entegre CPU özelliği/I-Device	• (yakında)	• / •	• / • (S7-300 CPU'lar)	• / •
Shared device <sup>3)</sup>	• (yakında)	•	•	•
MRP <sup>3)</sup>	•	•	•	•
Opsiyonlar	• <sup>6)</sup>	•	•	•
Sensör ve Aktüatör (IO-Link)	yakında	•	•	•

• Mevcut

◦ Mevcut değil

<sup>1)</sup> SIPLUS ürünlerle daha geniş sıcaklık aralığı -25 °C ... +60/70 °C ve korozif atmosfer (ekstra bilgi için [www.siemens.com/siplus-extra](http://www.siemens.com/siplus-extra))

<sup>2)</sup> Daha fazla bilgi için:

[www.siemens.de/izmat/et200](http://www.siemens.de/izmat/et200)

<sup>3)</sup> Mevcut PROFINET versiyonları

<sup>4)</sup> Yakın zamanda ET200SP nin SIPLUS versiyonu

<sup>5)</sup> 2 x FC bus adaptörü ile birlikte

<sup>6)</sup> Kullanıcı programı ile konfigürasyon kontrolü

<sup>7)</sup> Yedek modüller ile

<sup>8)</sup> CANopen, DeviceNet haberleşme modülleri

<sup>9)</sup> Aktif backplanebus desteği

## • Kontrol kabinsiz SIMATIC ET 200

ET 200pro	ET 200eco PN	ET 200eco	I/O sistem
			
IP65/66/67 Modüler	IP65/66/67 Blok	IP65/66/67 Blok	<b>Konfigürasyon</b> Koruma Sınıfı Yapı
Raya montaj M8, M12, M23	Direk montajlama M12	Direk montajlama M12	Montaj Sensör ve aktüatörlerin bağlantı şekli
			<b>Özel Uygulamalar</b> Safety teknolojisi Tehlikeli alanlar İlave Foksyonellik Çalışma Sıcaklık Aralığı
-25 °C ... +55 °C (0 °C ... +55 °C) <sup>1)</sup> 5 g (module-bağlı)	-25 °C to +60 °C 20 g	0 °C to +55 °C 5 g	Titreşime duyarlılık (Sürekli)
12 Mbit/s / 12 Mbit/s		12 Mbit/s /	<b>Haberleşme</b> PROFINET (bakır/fiber-optik) PROFIBUS (bakır/fiber-optik) AS-Interface Diğer
Ayrık kanal	Ayrık kanal	Ayrık Modül	<b>Sistem fonksiyonları</b> Permanent wiring Hot swapping / operation with gaps Isochronous mode Çalışma esnasında konfigürasyon High-speed module Diagnostics (modüle-bağlı)
			<b>Fonksiyonlar</b> Dijital kanallar Analog kanallar HART Motor starters / frekans konvertörü Pnömatik bağlantı Teknolojik fonksiyonlar
			Entegre CPU özelliği/I-Device Shared device <sup>4)</sup> MRP <sup>4)</sup> Opsiyonlar Sensors and actuators (IO-Link)

<sup>1)</sup> Parantez içinde: Frekans konvertör çalışma sıcaklığı aralığı.

<sup>2)</sup> Parameterize edilebilir.

<sup>3)</sup> Daha fazla bilgi için:  
[www.siemens.com/simatic-et200](http://www.siemens.com/simatic-et200)

<sup>4)</sup> Mevcut PROFINET versiyonları

• Mevcut

• Mevcut değil

# SIMATIC ET 200 Dağıtılmış Giriş / Çıkışlar

Malzeme Cinsi		Sipariş No	Birim Fiyatı Euro/Adet
<b>SIMATIC ET200S Modüler, Blok Dağıtılmış Giriş / Çıkışlar</b>			
<b>Interface Modül</b>			
IM 151-1 DP Basic	PROFIBUS IM, Maks. 12 adet, ET200S kartını destekler	6ES7 151-1CA00-0AB0	219.-
IM 151-1 DP Standart	PROFIBUS IM, Maks. 63 adet, ET200S kartını destekler	6ES7 151-1AA06-0AB0	271.-
IM 151-1 DP HF	PROFIBUS IM, Maks. 63 adet, ET200S kartını destekler, gelişmiş diyagnostik	6ES7 151-1BA02-0AB0	333.-
IM 151-3 PN Standart**	PROFINET IM, Maks. 63 adet, ET200S kartını destekler, 2 port	6ES7 151-3AA23-0AB0	271.-
IM 151-3 PN HF**	PROFINET IM, Maks. 63 adet, ET200S kartını destekler, gelişmiş diyagnostik, 2 port	6ES7 151-3BA23-0AB0	333.-
<b>CPU</b>			
IM 151-7 CPU**	S7-300 CPU, 128 Kb hafıza, MPI/DP slave portlu	6ES7 151-7AA21-0AB0	710.-
IM 151-8 CPU PN**	S7-300 CPU, 192 Kb hafıza, 3 x PN portlu, STEP7 V5.5	6ES7 151-8AB01-0AB0	748.-
DP MASTER	IM 151-7 ve IM 151-8 CPU için DP Master Interface Modülü	6ES7 138-4HA00-0AB0	495.-
<b>Terminal Modül</b>			
ET200S PM*	Power Modül, 24 V DC güç modülü	6ES7 138-4CA01-0AA0	14.-
ET200S PM*	Power Modül : 24 ... 48 V DC Güç modülü	6ES7 138-4CA50-0AB0	35.-
ET200S PM*	Power Modül : 24 ... 48 V DC / 24...230 V AC Güç modülü	6ES7 138-4CB11-0AB0	37.-
ET200S TM-P 2 x 3	Terminal Modül, PM-E için, klemensli vida tip	6ES7 193-4CC20-0AA0	8.-
ET200S TM-P 2 x 3	Terminal Modül, PM-E için, klemensli baskı tip	6ES7 193-4CC30-0AA0	8.-
ET200S TM-E 2 x 4	E-Terminal Modül, 2 x 4 klemensli vidalı tip, 5 adet	A 6ES7 193-4CB20-0AA0	41.-
ET200S TM-E 2 x 4	E-Terminal Modül, 2 x 4 klemensli baskı tip, 5 adet	A 6ES7 193-4CB30-0AA0	41.-
ET200S TM-E 2 x 6	E-Terminal Modül, 2 x 6 klemensli vidalı tip, 5 adet	B 6ES7 193-4CA40-0AA0	54.-
ET200S TM-E 2 x 6	E-Terminal Modül, 2 x 6 klemensli baskı tip, 5 adet	B 6ES7 193-4CA50-0AA0	54.-
ET200S TM-E 4 x 4	E-Terminal Modül, 4 x 4 klemensli vidalı tip	C 6ES7 193-4CG20-0AA0	31.-
ET200S TM-E 4 x 4	E-Terminal Modül, 4 x 4 klemensli baskı tip	C 6ES7 193-4CG30-0AA0	30.-
ET200S TM-E AT	E-Terminal Modül, AI TC modülü için kompanzasyonlu	D 6ES7 193-4CL20-0AA0	23.-
<b>Elektronik Modül</b>			
ET200S 2DI	2DI, 24 V elektronik modül, 5 adet	A,B 6ES7 131-4BB01-0AA0	82.-
ET200S 4DI	4DI, 24 V elektronik modül, 5 adet	A,B 6ES7 131-4BD01-0AA0	135.-
ET200S 8DI	8DI, 24 V elektronik modül	A,B 6ES7 131-4BF00-0AA0	46.-
ET200S 2DO	2DO, 24 V, 0.5 A, elektronik modül, 5 adet	A,B 6ES7 132-4BB01-0AA0	115.-
ET200S 2DO	2DO, 24 V, 2 A, elektronik modül, 5 adet	A,B 6ES7 132-4BB31-0AA0	208.-
ET200S 2DO	2DO, Röle elektronik modül, 5 adet	A,B 6ES7 132-4HB01-0AB0	183.-
ET200S 4DO	4DO, 24 V, 0.5 A, elektronik modül, 5 adet	A,B 6ES7 132-4BD02-0AA0	183.-
ET200S 4DO	4DO, 24 V, 2 A, elektronik modül, 5 adet	A,B 6ES7 132-4BD32-0AA0	355.-
ET200S 8DO	8DO, 24 V, 0.5 A, elektronik modül	A,B 6ES7 132-4BF00-0AA0	53.-
ET200S 2AI	2AI, V, 13-bit elektronik modül	A,B 6ES7 134-4FB01-0AB0	138.-
ET200S 2AI HF	2AI, V, 15-bit elektronik modül	A,B 6ES7 134-4LB02-0AB0	184.-
ET200S 2AI	2AI, mA, 13-bit, 2 telli bağlantı elektronik modül	A,B 6ES7 134-4GB01-0AB0	138.-
ET200S 2AI	2AI, mA, 13-bit, 4 telli bağlantı elektronik modül	A,B 6ES7 134-4GB11-0AB0	138.-
ET200S 2AI HF	2AI, mA, 15-bit, 2/4 telli bağlantı elektronik modül	A,B 6ES7 134-4MB02-0AB0	184.-
ET200S 4AI	4AI, mA, 13-bit, 2 telli bağlantı elektronik modül	A,B 6ES7 134-4GD00-0AB0	173.-
ET200S 2AI/4AI	2AI/4AI, RTD, 15-bit elektronik modül	A,B 6ES7 134-4JB51-0AB0	198.-
ET200S 2AI HF	2AI, RTD, 15-bit gelişmiş elektronik modül	A,B 6ES7 134-4NB51-0AB0	198.-
ET200S 2AI***	2AI, TC, 15-bit elektronik modül	A,B 6ES7 134-4JB01-0AB0	203.-
ET200S 4AI***	4AI, TC, 15-bit elektronik modül	A,B 6ES7 134-4JD00-0AB0	228.-
ET200S 2AI HF	2AI, TC, 15-bit genişletilmiş elektronik modül	D 6ES7 134-4NB01-0AB0	173.-
ET200S 2AO	2AO, V, 13-bit elektronik modül	A,B 6ES7 135-4FB01-0AB0	137.-
ET200S 2AO HF	2AO, V, 15-bit elektronik modül	A,B 6ES7 135-4LB02-0AB0	184.-
ET200S 2AO	2AO, mA, 13-bit elektronik modül	A,B 6ES7 135-4GB01-0AB0	137.-
ET200S 2AO HF	2AO, mA, 15-bit elektronik modül	A,B 6ES7 135-4MB02-0AB0	184.-
ET200S HSC	1 kanal hızlı sayısı, 24 V, 100 kHz	A,B 6ES7 138-4DA04-0AB0	215.-
ET200S HSC	1 kanal hızlı sayısı, 5 V, 500 kHz	C 6ES7 138-4DE02-0AB0	283.-
ET200S SSI	1 kanal SSI encoder okuma modülü	A,B 6ES7 138-4DB03-0AB0	220.-
ET200S PULSE	2 kanal 2.5 kHz pulse çıkış modülü	A,B 6ES7 138-4DD01-0AB0	321.-
ET200S POS	1 kanal pozisyonlama, INC/SSI encoder, dijital çıkış	C 6ES7 138-4DL00-0AB0	346.-
ET200S SI	1 kanal RS 232/422/485 seri port ASCII 3964 protokol	A,B 6ES7 138-4DF01-0AB0	314.-
ET200S SI	1 kanal RS 232/422/485 seri port Modbus / USS protokol	A,B 6ES7 138-4DF11-0AB0	376.-

Özel Fiyat



IM151-3 PN



IM151-8 CPU PN



ET200 S



ET200 S Modülü



ET200S Ailesi

\* Her 10A'lık güç dağılımında bir PM kullanılmalıdır.  
\*\* MMC hafıza kartı gereklidir.

\*\*\* Kompanzasyon için RTD modülü gereklidir!  
A, B, C, D : Elektronik Modüller ile Terminal Modüller arasında uygun eşleşme

# SIMATIC ET 200 Dağıtılmış Giriş / Çıkışlar



ET 200 Compact

Malzeme Cinsi		Sipariş No	Birim Fiyatı Euro/Adet
<b>SIMATIC ET200S Modüler, Blok Dağıtılmış Giriş / Çıkışlar</b>			
<b>Compact</b>			
ET200S TM-E 32	ET200S Compact için terminal modül	6ES7 193-4DL10-0AA0	60.-
ET200S 32DI	PROFIBUS IM Basic, 32DI, 24 V	6ES7 151-1CA00-1BL0	375.-
ET200S 16DI/16DO	PROFIBUS IM Basic, 16DI, 16DO, 24 V, 0.5 A	6ES7 151-1CA00-3BL0	425.-
<b>Failsafe</b>			
IM 151-7 F DP CPU**	S7-300 Failsafe CPU, 192 Kb hafıza, MPI/DP slave portlu	6ES7 151-7FA21-0AB0	914.-
IM 151-8 F PN CPU**	S7-300 Failsafe CPU, 256 Kb hafıza, 3 x PN portlu, STEP7 V5.5	6ES7 151-8FB01-0AB0	1.058.-
IM 151-1 DP HF	PROFIBUS IM, maks. 63 adet ET200S kart, genişletilmiş diyagnostik	6ES7 151-1BA02-0AB0	333.-
IM 151-3 PN HF**	PROFINET IM, maks. 63 adet ET200S kart, genişletilmiş diyagnostik, 2 port	6ES7 151-3BA23-0AB0	333.-
ET200S PM	Power modül, 24 ... 48 V DC / 24 ... 230 V AC güç modülü	6ES7 138-4CB11-0AB0	37.-
ET200S TM-P 2 x 3	Terminal Modül, güç modülü için 2 x 3 klemensli vidalı tip	6ES7 193-4CC20-0AA0	8.-
ET200S TM-P 2 x 3	Terminal Modül, güç modülü için 2 x 3 klemensli baskı tip	6ES7 193-4CC30-0AA0	8.-
ET200S TM-E	Terminal Modül, Failsafe giriş/çıkış modülleri için vidalı tip	6ES7 193-4CG20-0AA0	31.-
ET200S TM-E	Terminal Modül, Failsafe giriş/çıkış modülleri için baskı tip	6ES7 193-4CG30-0AA0	30.-
ET 200S 4/8 F DI	4/8 DI Failsafe, 24 V	6ES7 138-4FA05-0AB0	227.-
ET200S 4 F DO	4DO Failsafe, 24 V	6ES7 138-4FB04-0AB0	264.-
ET200S 4 F DI / 3 F DO	4 F DI / 3 F DO = Failsafe, 24 V DC, 2 A	6ES7138-4FC01-0AB0	376.-
ET200S 1 F RO	1 F RO Failsafe, 24 V DC 5 A, 24 ... 230 V AC 5 A	6ES7138-4FR00-0AA0	113.-
ET200S PM E F	Power modül, PROFIsafe, 24 V DC, Standart DO modülleri ile Kat3/Sil2	6ES7138-4CF03-0AB0	336.-
ET200S TM P F	Terminal Modül, PM-E için, klemensli vida tip	6ES7193-4CK20-0AA0	31.-
ET200S TM P F	Terminal Modül, PM-E için, klemensli baskı tip	6ES7193-4CK30-0AA0	31.-

\*\* MMC hafıza kartı gereklidir.

## SIMATIC ET200M Modüler, Dağıtılmış Giriş / Çıkışlar

### Konfigürasyon: Ray + Interface Modül + Giriş/Çıkış Kartları

IM 153-1 DP	PROFIBUS IM, sadece giriş/çıkış kartlarını destekler, maks. 8 kart	6ES7 153-1AA03-0XB0	297.-
IM 152-2 DP HF	PROFIBUS IM, bütün kartları destekler, maks. 12 kart	6ES7 153-2BA10-0XB0	451.-
IM 153-4 PN**	PROFINET IM, bütün kartları destekler, maks. 12 kart, 2 port	6ES7 153-4AA01-0XB0	297.-
IM 153-4 PN HF**	PROFINET IM, bütün kartları destekler, maks. 12 kart, 2 port, gelişmiş diyagnostik	6ES7 153-4BA00-0XB0	451.-
SM 331 HART	8AI, mA, 16-bit, 20 pin, HART Protokol, IM 153 HF ile kullanılır	6ES7 331-7TF01-0AB0	948.-
SM 332 HART	8AO, mA, 16-bit, 20 pin, HART Protokol, IM 153 HF ile kullanılır	6ES7 332-8TF01-0AB0	1.268.-

ET200M dağıtılmış giriş/çıkışlar için S7 300 kartlarını seçiniz.

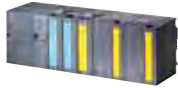

ET 200M

<b>Failsafe</b>			
IM 153-2 DP HF	PROFIBUS IM, bütün kartları destekler, maks. 12 kart	6ES7 153-2BA10-0XB0	451.-
IM 153-4 PN HF**	PROFINET IM, bütün kartları destekler, maks. 12 kart, 2 port	6ES7 153-4BA00-0XB0	451.-
Safety Protector	İzolasyon Modülü	6ES7 195-7KF00-0XA0	164.-
SM 326 F	24DI Failsafe, 24 V DC, 40 pin	6ES7 326-1BK02-0AB0	998.-
SM 326 F	10DO Failsafe, 24 V DC, 2 A, 40 pin	6ES7 326-2BF10-0AB0	1.096.-
SM 326 F	6AI Failsafe, 14-bit, 20 pin	6ES7 336-4GE00-0AB0	923.-
<b>Redundancy</b>			
IM 153-2 DP HF	PROFIBUS IM, bütün kartları destekler, maks. 12 kart	<b>A</b> 6ES7 153-2BA10-0XB0	451.-
IM 153-4 PN HF**	PROFINET IM, bütün kartları destekler, maks. 12 kart, 2 port	<b>B</b> 6ES7 153-4BA00-0XB0	451.-
Ray 530 Active	Aktif Bus yapısını destekleyen Ray, 530 mm	6ES7 195-1GF30-0XA0	56.-
Ray 620 Active	Aktif Bus yapısını destekleyen Ray, 620 mm	6ES7 195-1GG30-0XA0	64.-
Ray 2000 Active	Aktif Bus yapısını destekleyen Ray, 2000 mm	6ES7 195-1GC00-0XA0	180.-
BM PS/IM Active	Aktif Bus Modül, güç kaynağı slotu, IM 153-2 slotu	<b>B</b> 6ES7 195-7HA00-0XA0	44.-
BM 2 x IM Active	Aktif Bus Modül, 2 x IM 153-2 kart slotu	<b>A</b> 6ES7 195-7HD10-0XA0	135.-
BM 2 x 40 Active	Aktif Bus Modül, 2 x 40 mm genişlikte I/O kart slotu	6ES7 195-7HB00-0XA0	99.-
BM 1 x 80 Active	Aktif Bus Modül, 1 x 80 mm genişlikte I/O kart slotu	6ES7 195-7HC00-0XA0	84.-
BM Safety	Aktif Bus Modül, Safety Protector için Bus modülü	6ES7 195-7HG00-0XA0	63.-
BM Y-Coupler	Aktif Bus Modül, Y-Coupler için Bus modülü	6ES7 654-7HY00-0XA0	58.-
ET200M Bundle	2 adet IM 153-2, 1 adet BM 2 x IM active	6ES7 153-2AR04-0XA0	904.-

\*\* MMC hafıza kartı gereklidir.

## SIMATIC ET200 MP Modüler Dağıtılmış Giriş / Çıkışlar

### Interface Modül

IM155-5PN ST	ET200 MP dağıtılmış giriş/çıkış için PROFINET arabirimi	6ES7 155-5AA00-0AB0	429.-
IM 155-5 PN HF	ET200 MP dağıtılmış giriş/çıkış için PROFINET arabirimi gelişmiş diyagnostik	6ES7 155-5AA00-0ACO	498.-
IM155-5DP ST	ET200 MP dağıtılmış giriş/çıkış için PROFIBUS arabirimi	6ES7 155-5BA00-0AB0	307.-

ET 200MP dağıtılmış giriş çıkışlar için s7 1500 kartlarını seçiniz!

# SIMATIC ET 200 Dağıtılmış Giriş / Çıkışlar

Malzeme Cinsi	Sipariş No	Birim Fiyatı Euro/Adet
---------------	------------	------------------------

## SIMATIC ET200SP Modüler Dağıtılmış Giriş / Çıkışlar

### CPU

CPU 1510SP-1 PN*	100 KB + 750KB* PROFINET IRT x 3 port ** ( Bus Adapter)	6ES7510-1DJ00-0AB0	661.-
CPU 1512SP-1 PN*	200 KB + 1MB* PROFINET IRT x 3 port ** ( Bus Adapter)	6ES7512-1DK00-0AB0	847.-
CM DP	1510SP ve 1512SP CPU'ları için DP Master Modülü	6ES7545-5DA00-0AB0	458.-

\* SMC Hafıza Kartı gereklidir! S7 1500 aksesuar bölümüne bakınız.

\*\* Tek portlu gelmektedir. 3 port için aşağıdaki Bus Adapter ürünlerinden uygun olan seçilmelidir.



SIMATIC ET200SP

### Konfigürasyon: Interface Modül + Base Unit + I/O Modül

#### Interface Modül

IM 155-6 PN BA	Profinet IM, maks. 12 adet ET200SP kart, BA 2 x RJ45 port	6ES7155-6AR00-0AN0	215.-
IM 155-6 PN ST	Profinet IM, maks. 32 adet ET200SP kart, BA 2 x RJ45 port	6ES7 155-6AA00-0BN0	302.-
IM155-6 PN ST **	Profinet IM : Max.32 adet ET200SP kartını destekler	6ES7 155-6AU00-0BN0	246.-
IM155-6 PN HF **	Profinet IM : Max.64 adet ET200SP kartını destekler	6ES7 155-6AU00-0CN0	290.-
IM155-6 DP HF	Profibus IM : Max.64 adet ET200SP kartını destekler	6ES7 155-6BA00-0CN0	307.-
** Bus Adapter	BA 2xRJ45 port	6ES7 193-6AR00-0AA0	56.-
** Bus Adapter	BA 2xFC port	6ES7 193-6AF00-0AA0	67.-
** Bus Adapter	BusAdapter BA 2xSCRJ (IM155-6 PN HF ve CPU1512SP için)	6ES7193-6AP00-0AA0	298.-
** Bus Adapter	BusAdapter BA SCRJ/RJ45 (IM155-6 PN HF ve CPU1512SP için)	6ES7193-6AP20-0AA0	230.-
** Bus Adapter	BusAdapter BA SCRJ/FC (IM155-6 PN HF ve CPU1512SP için)	6ES7193-6AP40-0AA0	241.-

#### Base Unit

BU15-P16+A0+2B	Base Unit, 16 pin I/O, besleme aktarmalı	A	6ES7 193-6BP00-0BA0	15.-
BU15-P16+A0+2D	Base Unit, 16 pin I/O, besleme aktarmasız	A	6ES7 193-6BP00-0DA0	27.-
BU15-P16+A10+2B	Base Unit, 16 pin I/O, 10 ortak bara ucu, besleme aktarmalı	A	6ES7 193-6BP20-0BA0	20.-
BU15-P16+A10+2D	Base Unit, 16 pin I/O, 10 ortak bara ucu, besleme aktarmasız	A	6ES7 193-6BP20-0DA0	32.-
BU15-P16+A0+2B/T #	Base Unit, 16 pin I/O, besleme aktarmalı	B	6ES7 193-6BP00-0BA1	21.-
BU15-P16+A0+2D/T #	Base Unit, 16 pin I/O, besleme aktarmasız	B	6ES7 193-6BP00-0DA1	33.-
BU15-P16+A0+12B/T #	Base Unit, 16 pin I/O, 5 + 5 ortak bara ucu, besleme aktarmalı	B	6ES7 193-6BP40-0BA1	26.-
BU15-P16+A0+12D/T #	Base Unit, 16 pin I/O, 5 + 5 ortak bara ucu, besleme aktarmasız	B	6ES7 193-6BP40-0DA1	38.-
BU20-P12+A4+0B	BaseUnit, 12 pin I/O, 4 ortak bara ucu, besleme aktarmalı	C	6ES7193-6BP20-0BB0	21.-
BU20-P12+A0+0B	BaseUnit, 12 pin, besleme aktarmalı	D	6ES7193-6BP00-0BD0	21.-
BU20-P6+A2+4D	BaseUnit, 6 pin, 2 ortak bara ucu, besleme aktarmasız	E	6ES7 193-6BP20-0DC0	32.-
BU20-P8+A4+0B	BaseUnit - 8 pin , 4 ortak bara ucu, besleme aktarmalı	F	6ES7193-6BP20-0BF0	21.-

# Ürünlerinde TC için sıcaklık kompanzasyonu vardır.

#### I/O Modül

ET200 SP 8DI	8DI, 24V dijital giriş modülü	A	6ES7 131-6BF00-0BA0	50.-
ET200SP 8DI HF	8DI ; 24V dijital giriş modülü HF	A	6ES7 131-6BF00-0CA0	58.-
ET200SP 8DI HS	8DI ; 24V dijital giriş modülü HS	A	6ES7 131-6BF00-0DA0	111.-
ET200SP 16DI	16DI, 24V dijital giriş modülü	A	6ES7 131-6BH00-0BA0	86.-
ET200SP 4DO	4DO, 24V, 2A, dijital çıkış modülü	A	6ES7 132-6BD20-0BA0	71.-
ET200SP 4DO HS	4DO, 24V, 2A, dijital çıkış modülü HS	A	6ES7 132-6BD20-0DA0	168.-
ET200SP 8DO	8DO, 24V, 0,5A, dijital çıkış modülü	A	6ES7 132-6BF00-0BA0	65.-
ET200SP 8DO HF	8DO ; 24V / 0,5A dijital çıkış modülü HF	A	6ES7 132-6BF00-0CA0	73.-
ET200SP 16DO	16DO, 24V, 0,5A, dijital çıkış modülü	A	6ES7 132-6BH00-0BA0	100.-
ET200SP 4DO	4DO ; Röle 120V DC - 230 AC/ 5A dijital çıkış modülü	C	6ES7 132-6HD00-0BB0	68.-
ET200SP 2AI HS	2AI, V, mA 2/4 telli analog giriş modülü HS	A,B	6ES7134-6HB00-0DA1	280.-
ET200SP 4AI	4AI, mA, 2/4 telli analog giriş modülü	A,B	6ES7 134-6GD00-0BA1	174.-
ET200SP 4AI	4AI, V, mA 2 telli analog giriş modülü	A,B	6ES7 134-6HD00-0BA1	174.-
ET200SP 4AI HF	4AI, RTD, TC 2/3/4 telli analog giriş modülü, HF	A,B	6ES7 134-6JD00-0CA1	220.-
ET200SP 4AI HS	4AI ; V, mA 2 telli analog giriş modülü HS	A,B	6ES7 134-6HB00-0DA1	280.-
ET200SP AI Energy	AI; Energy Meter	D	6ES7 134-6PA00-0BD0	190.-
ET200SP 2AO HS	2AO ; V, mA analog çıkış modülü HS	A,B	6ES7 135-6HB00-0DA1	280.-
ET200SP 4AO	4AO, V, mA, analog çıkış modülü	A,B	6ES7 135-6HD00-0BA1	220.-
ET200SP CM	1 kanal RS232/422/485 seri port ASCII/3964/USS/Modbus RTU	A	6ES7137-6AA00-0BA0	313.-
ET200SP CM	4 kanal IO-Link haberleşme modülü ST	A	6ES7137-6BD00-0BA0	227.-
ET200SP TM Pos Input	Hızlı sayıcı, 1 kanal, RS 422, SSI, maks. 1 MHz	A,B	6ES7138-6BA00-0BA0	232.-
ET200SP TM Count	Hızlı sayıcı, 1 kanal, 24 V, maks 200 kHz	A,B	6ES7138-6AA00-0BA0	203.-
ET200SP TM Timer	TM Timer DIDQ 10x24V	A,B	6ES7 138-6CG00-0BA0	290.-

# Ürünlerinde TC için sıcaklık kompanzasyonu vardır.



ET200SP BUS ADAPTER



ET200SP I/O Modül

# SIMATIC ET 200 Dağıtılmış Giriş / Çıkışlar



ET 200SP F

Malzeme Cinsi		Sipariş No	Birim Fiyatı Euro/Adet
<b>Failsafe:</b>			
CPU 1510SP F-1PN *	150 KB + 750KB* PROFINET IRT x 3 port** (Bus Adapter)	6ES7 510-1SJ01-0AB0	777.-
CPU 1512SP F-1PN *	300 KB + 1MB* PROFINET IRT x 3 port** (Bus Adapter)	6ES7 512-1SK01-0AB0	1.079.-
ET200SP F-DI	4/8DI ; 24V failsafe dijital giriş modülü	A 6ES7 136-6BA00-0CA0	218.-
ET200SP F-DO	4DO ; 24V failsafe dijital çıkış modülü	A 6ES7 136-6DB00-0CA0	253.-
ET200SP 1 F R0	1 F R0 Failsafe, 24V DC 5A, 24 ... 230V AC 5A	F 6ES7136-6RA00-0BF0	111.-
ET200SP PM-E F	Power Modül PROFIsafe 24V DC , Standart D0 modülleri ile Kat3/Sil2	E 6ES7 136-6PA00-0BC0	288.-

\* SMC Hafıza Kartı gereklidir! S7 1500 aksesuar bölümüne bakınız.

\*\* Tek portlu gelmektedir. 3 port için yukarıdaki Bus Adapter ürünlerinden uygun olan seçilmelidir.

Interface Modülü (IM) olarak ST yada HF ile kullanılabilir.

## SIMATIC ET200AL Blok Dağıtılmış Giriş / Çıkışlar

Yeni



ET 200 Ailesi

Interface Modülü		Sipariş No	Birim Fiyatı Euro/Adet
IM157-1 DP	Profibus Interface modülü	6ES7157-1AA00-0AB0	267.-
IM157-1 PN	Profinet Interface modülü	6ES7157-1AB00-0AB0	267.-
BU-SEND	ET200SP bağlantı modülü Base Unit	6ES7193-6BN00-0NE0	56.-
BA-SEND	ET200SP bağlantı modülü 1 xFC Base Unit	6ES7193-6AS00-0AA0	113.-
<b>Elektronik modül</b>			
ET200AL 8DI	DI 8X24VDC, 8XM8	6ES7141-5BF00-0BA0	128.-
ET200AL 8DI/DQ	DIQ 4+DQ 4X24VDC/0.5A, 8XM8	6ES7143-5BF00-0BA0	139.-
ET200AL 4AI	AI 4XU/I/RTD, 4XM12	6ES7144-5KD00-0BA0	290.-
<b>Aksesuarlar</b>			
ET200AL Konektör	M8 connector for ET-CONNECTION,4-pin, shielded	6ES7194-2AB00-0AA0	28.-
ET200AL Konektör	M8 Power connector, pin insert, 4-pin	6ES7194-2AA00-0AA0	19.-

Kablolu konektörler için sorunuz.

## SIMATIC ET200 ECO IP65 Panosuz Kullanım Modüler Dağıtılmış Giriş / Çıkışlar



ET200 Ecofast

BM 141 DP	Basic Modül, PROFIBUS ET200 ECO, 8DI, 24 V DC, M12	6ES7 141-3BF00-0XA0	188.-
BM 141 DP	Basic Modül, PROFIBUS ET200 ECO, 16DI, 24 V DC, M12	6ES7 141-3BH00-0XA0	205.-
BM 142 DP	Basic Modül, PROFIBUS ET200 ECO, 8DO, 24 V DC, 2A, M12	6ES7 142-3BF00-0XA0	222.-
BM 142 DP	Basic Modül, PROFIBUS ET200 ECO, 16DO, 24 V DC, 0.5A, M12	6ES7 142-3BH00-0XA0	249.-
BM 143 DP	Basic Modül, PROFIBUS ET200 ECO, 8DI / 8DO, 24 V DC, 2A, M12	6ES7 143-3BH00-0XA0	244.-
CM ECOFAST	ECOFAS PROFIBUS Bağlantı Modülü, 2 x ECOFAST	6ES7 194-3AA00-0AA0	44.-
CM M12, 7/8"	PROFIBUS Bağlantı, 2 x M12, güç bağlantı 2 x 7/8"	6ES7 194-3AA00-0BA0	44.-
M12 DP Terminating Plug*	M12 PROFIBUS Sanlandırma Konektörü, erkek, 5'li paket	6GK1 905-0EC00	70.-
M12 DP Terminating Plug*	M12 PROFIBUS Sanlandırma Konektörü, dişi, 5'li paket	6GK1 905-0ED00	70.-
ECOFAS DP Terminating* Plug	ECOFAS PROFIBUS Sanlandırma Konektörü, erkek, 5'li paket	6GK1 905-ODA10	67.-

M12 DP konektör, 7/8" konektör ve ECOFAST konektörler için ET200pro bölümüne bakınız.



ET200 Eco M12 7/8"

BM 141 PN	Basic Modül, PROFINET ET200 ECO, 8DI, 24 V DC, 4 x M12	6ES7 141-6BF00-0AB0	267.-
BM 141 PN	Basic Modül, PROFINET ET200 ECO, 8DI, 24 V DC, 8 x M12	6ES7 141-6BG00-0AB0	331.-
BM 141 PN	Basic Modül, PROFINET ET200 ECO, 16DI, 24 V DC, 8 x M12	6ES7 141-6BH00-0AB0	371.-
BM 142 PN	Basic Modül, PROFINET ET200 ECO, 8DO, 24 V DC, 1.3 A, 4 x M12	6ES7 142-6BF00-0AB0	307.-
BM 142 PN	Basic Modül, PROFINET ET200 ECO, 8DO, 24 V DC, 0.5 A, 4 x M12	6ES7 142-6BF50-0AB0	290.-
BM 142 PN	Basic Modül, PROFINET ET200 ECO, 8DO, 24 V DC, 1.3 A, 8 x M12	6ES7 142-6BG00-0AB0	370.-
BM 142 PN	Basic Modül, PROFINET ET200 ECO, 16DO, 24 V DC, 1.3 A, 8 x M12	6ES7 142-6BH00-0AB0	429.-
BM 142 PN	Basic Modül, PROFINET ET200 ECO, 8DO, 24 V DC, 2 A, 8 x M12	6ES7 142-6BR00-0AB0	481.-
BM 144	Basic Modül, PROFINET ET200 ECO, 8AI, 4 V, mA, 4RTD/TC, 8 x M12	6ES7 144-6KD00-0AB0	510.-
BM 145	Basic Modül, PROFINET ET200 ECO, 4AO, V, mA, 4 x M12	6ES7 145-6HD00-0AB0	545.-
IE FC M12 Plug PRO	M12, 4 kutup PROFINET metal konektör, 1 adet	6GK1 901-0DB20-6AA0	39.-
IE Power M12*	M12, 4 kutup, dişi, power konektörü, 3 adet	6GK1 907-0DC10-6AA3	39.-
IE Power M12*	M12, 4 kutup, erkek, power konektörü, 3 adet	6GK1 907-0DB10-6AA3	34.-

BM PN ürünlerinde 2 x M12 PROFINET portu, 2 x M12 güç portu bulunmaktadır.

\* Bu ürünlerde fiyatlara nakliye bedeli eklenecektir.

# SIMATIC ET 200 Dağıtılmış Giriş / Çıkışlar

Malzeme Cinsi	Sipariş No	Birim Fiyatı Euro/Adet
<b>SIMATIC ET200 PRO IP65 Panosuz Kullanım Modüler Dağıtılmış Giriş / Çıkışlar</b>		
<b>Interface Modül</b>		
IM 154-1 DP Standart	PROFIBUS IM, maks. 16 adet ET200 PRO kartını destekler	6ES7 154-1AA01-0AB0 208.-
IM 154-2 DP HF	PROFIBUS IM, maks. 16 adet ET200 PRO kartını destekler, gelişmiş diyagnostik	6ES7 154-2 AA01-0AB0 296.-
CM IM DP M12, 7/8"	PROFIBUS Bağlantı, 2 x M12, güç bağlantısı 2 x 7/8"	6ES7 194-4AD00-0AA0 83.-
CM IM DP ECOFAST	ECOFAST Bağlantı, 2 x ECOFAST	6ES7 194-4AA00-0AA0 89.-
IM 154-4 PN HF	PROFINET IM, maks. 16 adet ET200 PRO kartını destekler, gelişmiş diyagnostik	6ES7 154-4AB10-0AB0 350.-
CM IM PN M12, 7/8"	PROFINET Bağlantı, 2 x M12, güç bağlantısı 2 x 7/8"	6ES7 194-4AJ00-0AA0 83.-
CM IM PN Push-Pull	PROFINET Bağlantı, 2 x Push-Pull RJ45, güç bağlantısı 2 x Push-Pull power	6ES7 194-4AF00-0AA0 137.-
IM 154-6 PN HF IWLAN	IWLAN IM, maks. 16 ET200 PRO kartını destekler, gelişmiş diyagnostik	6ES7 154-6AB00-0AB0 913.-
ANT IM 154-6	Dahili Anten, 360 derece yayın alanı, 100 m	6ES7 194-4MA00-0AA0 119.-
<b>CPU</b>		
IM 154-8 PN/DP CPU**	S7-300 CPU, 384 Kb hafıza, PN ve DP port	6ES7 154-8AB01-0AB0 1.366.-
IM 154-8 F PN/DP CPU**	S7-300 ET200PRO Failsafe CPU, 512 Kb	6ES7154-8FB01-0AB0 1.865.-
CM CPU M12, 7/8"	PROFINET Bağlantı: 2 x M12, PROFIBUS Bağlantı 2 x M12, Güç Bağlantı: 2 x 7/8"	6ES7 194-4AN00-0AA0 129.-
<b>Power Modül</b>		
PM-E	Power Modül, 24 V DC güç modülü	6ES7 148-4CA00-0AA0 65.-
CM PM M12, 7/8"	Bağlantı Modülü, güç modülü için 1 x 7/8"	6ES7 194-4BD00-0AA0 83.-
CM PM ECOFAST	Bağlantı Modülü, güç modülü için 1 x ECOFAST	6ES7 194-4BA00-0AA0 83.-
CM PM Push-Pull	Bağlantı Modülü, güç modülü için 2 x Push-Pull	6ES7 194-4BE00-0AA0 142.-
<b>Failsafe:</b>		
IM 154-8F PN/DP **	S7 300 ET200 PRO Failsafe CPU, 512 KB	6ES7154-8FB01-0AB0 1.865.-
IM154-2 DP HF	PROFIBUS IM, Maks. 16 adet ET200 PRO kart/gelişmiş diyagnostik	6ES7 154-2 AA01-0AB0 296.-
IM 154-4 PN HF	PROFINET IM, Maks. 16 adet ET200 PRO kart/gelişmiş diyagnostik	6ES7 154-4AB10-0AB0 349.-
EM148	8/16 DI Failsafe, 24 V	6ES7 148-4FA00-0AB0 507.-
EM148	4/8 DI, 4 DO Failsafe, 24 V	6ES7 148-4FC00-0AB0 622.-
EM148	F Switch PROFIsafe	6ES7 148-4FS00-0AB0 405.-
CM S	F Switch PROFIsafe bağlantı modülü	6ES7 194-4DA00-0AA0 48.-
CM I/O	4/8 DI, 4 DO bağlantı modülü	6ES7 194-4DC00-0AA0 97.-
CM I/O	8/16 DI bağlantı modülü	6ES7 194-4DD00-0AA0 97.-
<b>Elektronik Modül</b>		
EM 141	8DI, 24 V elektronik modül	A,B,C 6ES7 141-4BF00-0AA0 83.-
EM 141 HF	8DI, 24 V elektronik modül	A,B,C 6ES7 141-4BF00-0AB0 142.-
EM 142	4DO, 24 V, 2 A elektronik modül	A,B,C 6ES7 142-4BD00-0AA0 83.-
EM 142 HF	4DO, 24 V, 2 A elektronik modül	A,B,C 6ES7 142-4BD00-0AB0 124.-
EM 142	8DO, 24 V, 2 A elektronik modül	A,B,C 6ES7 142-4BF00-0AA0 106.-
EM 144 HF	4AI, V, 15-bit, elektronik modül	C 6ES7 144-4FF01-0AB0 260.-
EM 144 HF	4AI, mA, 15-bit, 2/4 telli bağlantı, elektronik modül	C 6ES7 144-4GF01-0AB0 260.-
EM 144 HF	4AI, RTD, 15-bit elektronik modül	C 6ES7 144-4JF00-0AB0 272.-
EM 144 HF	4AO, V, 14/15-bit elektronik modül	C 6ES7 145-4FF00-0AB0 284.-
EM 144 HF	4AO, mA, 14/15-bit elektronik modül	C 6ES7 145-4GF00-0AB0 284.-
CM IO 8 X M12	Bağlantı Modülü A: 8 x M12	6ES7 194-4CB00-0AA0 53.-
CM IO 8 X M8	Bağlantı Modülü B: 8 x M12	6ES7 194-4EB00-0AA0 53.-
CM IO 4 X M12	Bağlantı Modülü C: 4 x M12	6ES7 194-4CA00-0AA0 38.-
<b>Aksesuarlar</b>		
Ray 500 mm	ET200 PRO Ray, 500 mm	6ES7 194-4GC70-0AA0 38.-
Ray 1000 mm	ET200 PRO Ray, 1000 mm	6ES7 194-4GC60-0AA0 64.-
Ray 2000 mm	ET200 PRO Ray, 2000 mm	6ES7 194-4GC20-0AA0 95.-
M12 DP Konnektör*	PROFIBUS M12, erkek konnektör, 5'li paket	6GK1 905-0EA00 145.-
M12 DP Konnektör*	PROFIBUS M12, dişi konnektör, 5'li paket	6GK1 905-0EB00 145.-
M12 CAP	Kullanılmayan bağlantı ucu koruma kapağı, 1 adet	3RX9 802-0AA00 92.-
7/8" Konnektör*	7/8", erkek konnektör, 5'li paket	6GK1 905-0FA00 115.-
7/8" Konnektör*	7/8", dişi konnektör, 5'li paket	6GK1 905-0FB00 122.-
7/8" CAP	Kullanılmayan bağlantı ucu koruma kapağı, 10'lu paket	6ES7 194-3JA00-0AA0 8.-
7/8" T-TAP*	T tipi güç konnektörü, 2 x dişi giriş, 1 x erkek çıkış	6GK1 905-0FC00 319.-
ECOFAST Konnektör*	ECOFAST erkek konnektör, 5'li paket	6GK1 905-0CA00 145.-
ECOFAST Konnektör*	ECOFAST dişi konnektör, 5'li paket	6GK1 905-0CB00 145.-
ECOFAST CAP	Kullanılmayan bağlantı ucu koruma kapağı, 10'lu paket	6ES7 194-1JB10-0XA0 88.-
Push-Pull Konnektör*	Push-Pull RJ45	6GK1 901-1BB10-6AA0 36.-
Push-Pull Konnektör*	Push-Pull Power Konnektör	6GK1 907-0AB10-6AA0 23.-
Sigorta*	Yedek Sigorta, IM ve PM için 12.5A hızlı sigorta, 10'lu paket	6ES7 194-4HB00-0AA0 23.-
M12 IE FC Plug PRO	PROFINET M12 konnektör	6GK1 901-0DB20-6AA0 39.-
M12 IE FC Plug PRO	PROFINET M12 konnektör, 8'li paket	6GK1 901-0DB20-6AA8 281.-



ET200 PRO



IM 154



IM 154-6 IWLAN

Yeni



ET200 PRO I/O



IE M12 FC PLUG PRO



IE M12 FC PLUG PRO



ET200PRO IO F

\* Bu ürünlerde fiyatlara nakliye bedeli eklenecektir.  
\*\* MMC Hafıza kartı gereklidir.  
IM/CPU ürünlerinde güç, DP, PN bağlantı için dişi ve erkek konnektör kullanılmalıdır.  
IWLAN güç bağlantısı için 7/8 dişi konnektör gereklidir.

# SIMATIC ET200EX Dağıtılmış Giriş\_Çıkışlar

Malzeme Cinsi		Sipariş No	Birim Fiyatı Euro/Adet
<b>SIMATIC ET200ISP Dağıtılmış Giriş / Çıkışlar</b>			
IM 152-1 DP	IM152-1ET200ISP PROFIBUS DP, INTERFACE MODULE ,STANDART VE REDUNDANT SİSTEMLER İÇİN		6ES7 152-1AA00-0AB0 935.-
TM-IM/EM60S	Terminal Modülü Interface Modülü / Elektronik Modülü (mavi vidalı tipi)	6ES7 193-7AA00-0AA0	135.-
TM-IM/EM60C	Terminal Modülü Interface Modülü / Elektronik Modülü (mavi baskı tipi)	6ES7 193-7AA10-0AA0	135.-
TM-IM/IIM	Terminal Modülü Interface Modülü / Interface Modülü (siyah vidalı tipi)	6ES7 193-7AB00-0AA0	191.-
PS 24 V DC	Güç Kaynağı Modülü 24 V DC	6ES7 193-7AA10-0AA0	1219.-
TM-PS-A	Güç Kaynağı Standart Terminal Modülü DC	6ES7 193-7DA10-0AA0	135.-
TM-PS-B	Güç Kaynağı Terminal Modülü Yedekli Sistemler için DC	6ES7 193-7DB10-0AA0	191.-
PS 120/230 V AC	Güç Kaynağı Modülü 120/230 V AC	6ES7 138-7EC00-0AA0	1397.-
TM-PS-A UC	Güç Kaynağı Standart Terminal Modülü AC	6ES7 193-7DA20-0AA0	135.-
TM-PS-B UC	Güç Kaynağı Terminal Modülü Yedekli Sistemler için AC	6ES7 193-7DB20-0AA0	191.-
8 x DI Namur	Digital Giriş Modülü 8 DI NAMUR	6ES7 131-7RF00-0AB0	331.-
4 x DO	Digital Çıkış Modülü 4 DO 23.1 V DC/20 mA ("H"-SHUT DOWN)	6ES7 132-7RD01-0AB0	363.-
4 x DO	Digital Çıkış Modülü 4 DO 17.4 V DC/27 mA ("H"-SHUT DOWN)	6ES7 132-7RD11-0AB0	448.-
4 x DO	Digital Çıkış Modülü 4 DO 17.4 V DC/40 mA ("H"-SHUT DOWN)	6ES7 132-7RD22-0AB0	490.-
4 x DO	Digital Çıkış Modülü 4 DO 23.1 V DC/20 mA ("L"-SHUT DOWN)	6ES7 132-7GD00-0AB0	387.-
4 x DO	Digital Çıkış Modülü 4 DO 17.4 V DC/27 mA ("L"-SHUT DOWN)	6ES7 132-7GD10-0AB0	448.-
4 x DO	Digital Çıkış Modülü 4 DO 17.4 V DC/40 mA ("L"-SHUT DOWN)	6ES7 132-7GD21-0AB0	490.-
4 x DO	Digital Çıkış Modülü 4 DO 25.4 V DC/22 mA	6ES7 132-7GD30-0AB0	490.-
4 AI	Analog Giriş Modülü 4 AI 1 2 Tellî HART	6ES7 134-7TD00-0AB0	539.-
4 AI	Analog Giriş Modülü 4 AI 1 4 Tellî HART	6ES7 134-7TD50-0AB0	614.-
4 AI	Analog Giriş Modülü 4 AI RTD	6ES7 134-7SD51-0AB0	564.-
4 AI	Analog Giriş Modülü 4 AI TC	6ES7 134-7SD00-0AB0	626.-
4 AO	Analog Çıkış Modülü 4 AO 1 HART	6ES7 135-7TD00-0AB0	564.-
Watchdog module	Devir Bekçisi Modülü	6ES7 138-7BB00-0AB0	208.-
Reserve module	Boş kalan terminalleri kapatmak için kullanılır.	6ES7 138-7AA00-0AA0	96.-
2 x DO-R*	Röleli Digital Çıkış Modülü 2 DO 60 V UC, 2 A	6ES7 132-7HB00-0AB0	343.-
*TM-RM/RM 60S	Terminal Modülü Röle Modülü / Röle Modülü (siyah vidalı tipi)	6ES7 193-7CB00-0AA0	244.-
TM-EM/EM60S	Terminal Modülü Elektronik Modülü / Elektronik Modülü (mavi vidalı tipi)	6ES7 193-7CA00-0AA0	109.-
TM-EM/EM60C	Terminal Modülü Interface Modülü / Elektronik Modülü (mavi baskı tipi)	6ES7 193-7CA10-0AA0	109.-
TM-EM/EM60S	Terminal Modülü Elektronik Modülü / Elektronik Modülü (siyah vidalı tipi)	6ES7 193-7CA20-0AA0	99.-
Konnektör	PROFIBUS konnektörü sonlandırma direnç iel birlikte	6ES7 972-0DA60-0XA0	51.-
RS485-IS Coupler	PROFIBUS DP - PROFIBUS RS485-IS izalotör	6ES7 972-0AC80-0XA0	865.-



ET200ISP-FAILSAFE-REDUNDANT-750



ET200ISP-FAILSAFE-REDUNDANT-750

## Fail-safe

8 F-DI Ex NAMUR	Fail-safe Digital Giriş Modülü 8 F-DI NAMUR	6ES7 138-7FN00-0AB0	854.-
4 F-DO Ex	Fail-safe Digital Çıkış Modülü 4 F-DO 17.4 V/40 mA	6ES7 138-7FD00-0AB0	942.-
4 F-AI Ex HART	Fail-safe Analog Giriş Modülü 4 F-AI 1 HART	6ES7 138-7FA00-0AB0	1029.-
TM-EM/EM60S	Terminal Modülü Elektronik Modülü / Elektronik Modülü (mavi vidalı tipi)	6ES7 193-7CA00-0AA0	109.-
TM-EM/EM60C	Terminal Modülü Interface Modülü / Elektronik Modülü (mavi baskı tipi)	6ES7 193-7CA10-0AA0	109.-
TM-EM/EM60S	Terminal Modülü Elektronik Modülü / Elektronik Modülü (siyah vidalı tipi)	6ES7 193-7CA20-0AA0	99.-

## SIMATIC ET200M EX Dağıtılmış Giriş / Çıkışlar

SM 321	İzoleli Namur	4 DI	20 pin	6ES7 321-7RD00-0AB0	404.-
SM322	İzoleli 24 V DC, 10 mA	4 DO	20 pin	6ES7 322-5SD00-0AB0	426.-
SM322	İzoleli 15 V DC, 20 mA	4 DO	20 pin	6ES7 322-5RD00-0AB0	426.-
SM331	İzoleli 0/4...20 mA 15 bit	4 AI	20 pin	6ES7 331-7RD00-0AB0	691.-
SM331	İzoleli RTD,TC*	8 AI	20 pin	6ES7 331-7SF00-0AB0	621.-
SM332	İzoleli 0/4...20 mA 15 bit	4 AO	20 pin	6ES7 332-5RD00-0AB0	857.-

! Bütün sinyal kartları için uygun ön konnektör seçilmelidir!

\* R ve RTD kullanımlarında kanal sayısı yarıya iner.(Pt100,Pt200, Ni100)

# SIMATIC TOP Connect Modüler Bağlantı

Malzeme Cinsi	Sipariş No	Birim Fiyatı Euro/Adet	
<b>S7-300 Ön Konnektör Modülleri</b>			
CPU 312C için	Vidalı bağlantı	6ES7921-3AK20-0AA0	64.-
CPU 313C/314C - 2PtP/314C-2DP, slot X1 için	Vidalı bağlantı	6ES7921-3AM20-0AA0	64.-
Dijital 2 x 8 I/O	Yaylı bağlantı	6ES7921-3AA00-0AA0	42.-
Dijital 2 x 8 I/O	Vidalı bağlantı	6ES7921-3AB00-0AA0	42.-
Dijital 4 x 8 I/O	Yaylı bağlantı	6ES7921-3AA20-0AA0	58.-
Dijital 4 x 8 I/O	Vidalı bağlantı	6ES7921-3AB20-0AA0	58.-
1 x 8DO, 2A dijital çıkışlar için	Yaylı bağlantı	6ES7921-3AC00-0AA0	49.-
1 x 8DO, 2A dijital çıkışlar için	Vidalı bağlantı	6ES7921-3AD00-0AA0	49.-
20 pin, analog kartlar için	Yaylı bağlantı	6ES7921-3AF00-0AA0	42.-
20 pin, analog kartlar için	Vidalı bağlantı	6ES7921-3AG00-0AA0	42.-
40 pin, analog kartlar için	Yaylı bağlantı	6ES7921-3AF20-0AA0	61.-
40 pin, analog kartlar için	Vidalı bağlantı	6ES7921-3AG20-0AA0	61.-



Ön Konnektör Modülü

<b>S57-1500 / ET200 MP Ön Konnektör Modülleri</b>			
Dijital modüller için, 16 uçlu	Yaylı bağlantı	6ES7921-5AH20-0AA0	55.-
Dijital modüller için, 16 uçlu	Vidalı bağlantı	6ES7921-5AB20-0AA0	57.-
Dijital modüller için, 50 uçlu	Yaylı bağlantı	6ES7921-5CH20-0AA0	51.-
Dijital modüller için, 50 uçlu	Vidalı bağlantı	6ES7921-5CB20-0AA0	53.-
2A Dijital Outputlar için, 16 uçlu	Yaylı bağlantı	6ES7921-5AJ00-0AA0	53.-
2A Dijital Outputlar için, 16 uçlu	Vidalı bağlantı	6ES7921-5AD00-0AA0	58.-
Analog modüller için, 4x16 uçlu		6ES7921-5AK20-0AA0	55.-
Analog modüller için, 1x50 uçlu		6ES7921-5CK20-0AA0	51.-



Ön Konnektör Modülü

Bağlantı Modülü

Bağlantı Kablosu

## Bağlantı Kabloları

Konnektör bağlantısı yapılmış kullanıma hazır yuvarlak 16 uçlu, 0.14 mm 2

### Ekranlı

0.5 m	6ES7923-0BA50-0CB0	17.-
1.0 m	6ES7923-0BB00-0CB0	19.-
1.5 m	6ES7923-0BB50-0CB0	20.-
2.0 m	6ES7923-0BC00-0CB0	21.-
2.5 m	6ES7923-0BC50-0CB0	23.-
3.0 m	6ES7923-0BD00-0CB0	24.-
4.0 m	6ES7923-0BE00-0CB0	26.-
5.0 m	6ES7923-0BF00-0CB0	29.-

### Ekranlı

1.0 m	6ES7923-0BB00-0DB0	25.-
2.0 m	6ES7923-0BC00-0DB0	29.-
2.5 m	6ES7923-0BC50-0DB0	31.-
3.0 m	6ES7923-0BD00-0DB0	32.-
4.0 m	6ES7923-0BE00-0DB0	36.-
5.0 m	6ES7923-0BF00-0DB0	40.-

### 50-uçlu, 0.14 mm 2

#### Ekranlı

0.5 m	6ES7923-5BA50-0CB0	36.-
1.0 m	6ES7923-5BB00-0CB0	38.-
1.5 m	6ES7923-5BB50-0CB0	41.-
2.0 m	6ES7923-5BC00-0CB0	43.-
2.5 m	6ES7923-5BC50-0CB0	45.-
3.0 m	6ES7923-5CD00-0AA0	48.-
4.0 m	6ES7923-5BE00-0CB0	52.-
5.0 m	6ES7923-5BF00-0CB0	57.-



Bağlantı Kablosu



Sistem Kurulumu

# SIMATIC TOP Connect Modüler Bağlantı

Malzeme Cinsi	Sipariş No	Birim Fiyatı Euro/Adet
<b>Bağlantı Kabloları</b>		
<b>Ekranlı</b>		
1.0 m	6ES7923-5BB00-0DB0	46.-
2.0 m	6ES7923-5BC00-0DB0	53.-
2.5 m	6ES7923-5BC50-0DB0	57.-
3.0 m	6ES7923-5BD00-0DB0	60.-
4.0 m	6ES7923-5BE00-0DB0	67.-
5.0 m	6ES7923-5BF00-0DB0	74.-
<b>Yuvarlak dış kılıflı şerit kablolar (konnektör bağlantısı kullanıcı tarafından yapılır) 16 uçlu, 0.14 mm 2</b>		
<b>Ekranlı</b>		
30 m	6ES7923-0CD00-0AA0	106.-
60 m	6ES7923-0CG00-0AA0	209.-
<b>Ekranlı</b>		
30 m	6ES7923-0CD00-0BA0	146.-
60 m	6ES7923-0CG00-0BA0	292.-
<b>Yuvarlak dış kılıflı şerit kablolar (konnektör bağlantısı kullanıcı tarafından yapılır) 2 x 16 uçlu, 0.14 mm 2</b>		
<b>Ekranlı</b>		
30 m	6ES7923-0CD00-0AA0	208.-
60 m	6ES7923-0CG00-0AA0	418.-
<b>Aksesuarlar</b>		
Dişi, şerit kablo konnektörlerini sıkıştırmak için pense	6ES7928-0AA00-0AA0	48.-
16 uçlu dişi şerit kablo konnektörü (IDC konnektör) Paket içerisinde 8 adet konnektör ve 8 adet tutucu bulunur.	6ES7921-3BE10-0AA0	18.-

# SIMATIC TOP Connect Modüler Bağlantı

Malzeme Cinsi	Sipariş No	Birim Fiyatı Euro/Adet	
<b>Bağlantı Modülleri</b>			
<b>TP1</b>			
8 I/O 1-uçlu bağlantı için LED'siz	Yaylı bağlantı	6ES7924-0AA20-0AC0	16.-
8 I/O 1-uçlu bağlantı için LED'siz	Vidalı bağlantı	6ES7924-0AA20-0AA0	16.-
8 I/O 1-uçlu bağlantı için LED'li	Yaylı bağlantı	6ES7924-0AA20-0BC0	26.-
8 I/O 1-uçlu bağlantı için LED'li	Vidalı bağlantı	6ES7924-0AA10-0BA0	27.-
32 I/O 1-uçlu bağlantı için LED'siz	Yaylı bağlantı	6ES7924-2AA20-0AC0	34.-
32 I/O 1-uçlu bağlantı için LED'siz	Vidalı bağlantı	6ES7924-2AA20-0AA0	34.-
32 I/O 1-uçlu bağlantı için LED'li	Yaylı bağlantı	6ES7924-2AA20-0BC0	58.-
32 I/O 1-uçlu bağlantı için LED'li	Vidalı bağlantı	6ES7924-2AA20-0BA0	58.-
<b>TP3</b>			
8 I/O 3-uçlu bağlantı için, LED'siz	Yaylı bağlantı	6ES7924-0CA20-0AB0	24.-
8 I/O 3-uçlu bağlantı için, LED'siz	Vidalı bağlantı	6ES7924-0CA20-0AA0	26.-
8 I/O 3-uçlu bağlantı için, LED'siz	Yaylı bağlantı	6ES7924-0CA20-0BB0	35.-
8 I/O 3-uçlu bağlantı için, LED'siz	Vidalı bağlantı	6ES7924-0CA20-0BA0	37.-
32 I/O 3-uçlu bağlantı için, LED'siz	Yaylı bağlantı	6ES7924-2CA20-0AC0	84.-
32 I/O 3-uçlu bağlantı için, LED'siz	Vidalı bağlantı	6ES7924-2CA20-0AA0	84.-
32 I/O 3-uçlu bağlantı için, LED'li	Yaylı bağlantı	6ES7924-2CA20-0BC0	100.-
32 I/O 3-uçlu bağlantı için, LED'li	Vidalı bağlantı	6ES7924-2CA20-0BA0	100.-
<b>TP2</b>			
8 çıkış, 2 uçlu bağlantı 2A modüller için, LED'siz	Yaylı bağlantı	6ES7924-0BB20-0AC0	23.-
8 çıkış, 2 uçlu bağlantı 2A modüller için, LED'siz	Vidalı bağlantı	6ES7924-0BB20-0AA0	24.-
<b>TPA</b>			
S7-300 Analog modüller için,	Yaylı bağlantı	6ES7924-0CC21-0AC0	36.-
S7-300 Analog modüller için,	Vidalı bağlantı	6ES7924-0CC21-0AA0	38.-
S7-1500 Analog modüller için, 16 uçlu	Yaylı bağlantı	6ES7924-0CC20-0AC0	36.-
S7-1500 Analog modüller için, 16 uçlu	Vidalı bağlantı	6ES7924-0CC20-0AA0	38.-
S7-1500 Analog modüller için, 50 uçlu	Yaylı bağlantı	6ES7924-2CC20-0AC0	86.-
S7-1500 Analog modüller için, 50 uçlu	Vidalı bağlantı	6ES7924-2CC20-0AA0	86.-
<b>Aksesuarlar</b>			
Etiket	340 adet	3RT1900-1SB20	28.-



Bağlantı Modülü



Sistem Kurulumu



TPRo Fonksiyon Modülü

<b>Fonksiyon Modülleri</b>			
<b>TPRo, Çıkış Sinyalleri İçin (ters diyotlu)</b>			
8 NO, çıkış 230 V AC / 3 A veya 30 V DC / 3 A, giriş 24 V DC, LED'li	Yaylı bağlantı	6ES7 924-0BD20-0BB0	80.-
8 NO, çıkış 230 V AC / 3 A veya 30 V DC / 3 A, giriş 24 V DC, LED'li	Vidalı bağlantı	6ES7 924-0BD20-0BA0	81.-
<b>TPOo, Octocoupler Modülü (aşırı yük ve kısa devre korumalı)</b>			
8 NO, çıkış 24 V DC / 4 A, giriş 24 V DC, LED'li	Yaylı bağlantı	6ES7 924-0BF20-0BB0	175.-
8 NO, çıkış 24 V DC / 4 A, giriş 24 V DC, LED'li	Vidalı bağlantı	6ES7 924-0BF20-0BA0	179.-
<b>TPRi, Giriş Sinyalleri için</b>			
8 NO, çıkış 24 V DC / 0.05 A, giriş 230 V AC röleli, LED'li	Yaylı bağlantı	6ES7 924-0BE20-0BB0	115.-
8 NO, çıkış 24 V DC / 0.05 A, giriş 230 V AC röleli, LED'li	Vidalı bağlantı	6ES7 924-0BE20-0BA0	116.-



TPOo Optocoupler Fonksiyon Modülü

# SIMATIC TOP Connect Esnek Bağlantı



Kablo bağlantısı yapılmış S7-300 ön konnektörü

Malzeme Cinsi	Sipariş No	Birim Fiyatı Euro/Adet
<b>SIMATIC S7-300 için (16 I/O, 20pin) ön konnektör bağlantısı yapılmış kullanıma hazır kablolar</b>		
<b>H05V-K kablo (20 x 0.5 mm<sup>2</sup> vidalı bağlantı)</b>		
2.5 m	1 adet	6ES7922-3BC50-0AB0 72.-
3.2 m	1 adet	6ES7922-3BD20-0AB0 77.-
5 m	1 adet	6ES7922-3BF00-0AB0 89.-
2.5 m	5 adet	6ES7922-3BC50-5AB0 321.-
3.2 m	5 adet	6ES7922-3BD20-5AB0 343.-
5 m	5 adet	6ES7922-3BF00-5AB0 396.-
<b>H05V-K kablo (20 x 0.5 mm<sup>2</sup> yaylı bağlantı)</b>		
2.5 m	1 adet	6ES7922-3BC50-0AF0 53.-
3.2 m	1 adet	6ES7922-3BD20-0AF0 58.-
5 m	1 adet	6ES7922-3BF00-0AF0 67.-
<b>UL/CSA sertifikalı kablo (20 x 0.5 mm<sup>2</sup> vidalı bağlantı)</b>		
3.2 m	1 adet	6ES7922-3BD20-0UB0 81.-
5 m	1 adet	6ES7922-3BF00-0UB0 95.-



Kablo bağlantısı yapılmış S7-300 ön konnektörü

Malzeme Cinsi	Sipariş No	Birim Fiyatı Euro/Adet
<b>SIMATIC S7-300 için (32 I/O, 40pin) ön konnektör bağlantısı yapılmış kullanıma hazır kablolar</b>		
<b>H05V-K kablo (40 x 0.5 mm<sup>2</sup> vidalı bağlantı)</b>		
2.5 m	1 adet	6ES7922-3BC50-0ACO 104.-
3.2 m	1 adet	6ES7922-3BD20-0ACO 108.-
5 m	1 adet	6ES7922-3BF00-0ACO 119.-
2.5 m	5 adet	6ES7922-3BC50-5ACO 471.-
3.2 m	5 adet	6ES7922-3BD20-5ACO 490.-
5 m	5 adet	6ES7922-3BF00-5ACO 538.-
<b>H05V-K kablo (40 x 0.5 mm<sup>2</sup> yaylı bağlantı)</b>		
2.5 m	1 adet	6ES7922-3BC50-0AGO 78.-
3.2 m	1 adet	6ES7922-3BD20-0AGO 81.-
5 m	1 adet	6ES7922-3BF00-0AGO 90.-
<b>UL/CSA sertifikalı kablo (40 x 0.5 mm<sup>2</sup> vidalı bağlantı)</b>		
3.2 m	1 adet	6ES7922-3BD20-0UC0 116.-
5 m	1 adet	6ES7922-3BF00-0UC0 130.-



Kablo bağlantısı yapılmış S7-1500 ön konnektörü

Malzeme Cinsi	Sipariş No	Birim Fiyatı Euro/Adet
<b>SIMATIC S7-400 için (32 I/O, 48pin) ön konnektör bağlantısı yapılmış kullanıma hazır kablolar</b>		
<b>H05V-K kablo (46 x 0.5 mm<sup>2</sup> vidalı bağlantı)</b>		
2.5 m	1 adet	6ES7922-4BC50-0AD0 111.-
3.2 m	1 adet	6ES7922-4BD20-0AD0 117.-
5 m	1 adet	6ES7922-4BF00-0AD0 129.-
<b>H05V-K kablo (46 x 0.5 mm<sup>2</sup> yaylı bağlantı)</b>		
2.5 m	1 adet	6ES7922-4BC50-0AEO 82.-
3.2 m	1 adet	6ES7922-4BD20-0AEO 89.-
5 m	1 adet	6ES7922-4BF00-0AEO 101.-
<b>UL/CSA sertifikalı kablo (20 x 0.5 mm<sup>2</sup> vidalı bağlantı)</b>		
3.2 m	1 adet	6ES7922-4BD20-0UD0 125.-
5 m	1 adet	6ES7922-4BF00-0UD0 143.-



Kablo bağlantısı yapılmış S7-1500 ön konnektörü

Malzeme Cinsi	Sipariş No	Birim Fiyatı Euro/Adet
<b>SIMATIC S7-1500 için (16 I/O, 20pin) ön konnektör bağlantısı yapılmış kullanıma hazır kablolar</b>		
<b>H05V-K kablo (20 x 0.5 mm<sup>2</sup> vidalı bağlantı)</b>		
2.5 m	1 adet	6ES7922-5BC50-0AB0 92.-
3.2 m	1 adet	6ES7922-5BD20-0AB0 95.-
5 m	1 adet	6ES7922-5BF00-0AB0 102.-
6.5 m	1 adet	6ES7922-5BG50-0AB0 108.-
8 m	1 adet	6ES7922-5BJ00-0AB0 114.-
10 m	1 adet	6ES7922-5CB00-0AB0 121.-
<b>H05Z-K halogen-free kablo (20 x 0.5 mm<sup>2</sup> vidalı bağlantı)</b>		
2.5 m	1 adet	6ES7922-5BC50-0HB0 103.-
3.2 m	1 adet	6ES7922-5BD20-0HB0 109.-
5 m	1 adet	6ES7922-5BF00-0HB0 124.-
6.5 m	1 adet	6ES7922-5BG50-0HB0 137.-
8 m	1 adet	6ES7922-5BJ00-0HB0 150.-
10 m	1 adet	6ES7922-5CB00-0HB0 166.-
<b>UL/CSA sertifikalı kablo (20 x 0.5 mm<sup>2</sup> vidalı bağlantı)</b>		
3.2 m	1 adet	6ES7922-5BD20-0UB0 103.-
5 m	1 adet	6ES7922-5BF00-0UB0 111.-
6.5 m	1 adet	6ES7922-5BG50-0UB0 118.-

Ürün seçimi için TIA Selection Tool'a aşağıdaki bağlantıdan ulaşabilirsiniz.  
<http://www.siemens.com/tia-selection-tool>

# SIMATIC TOP Connect Esnek Bağlantı

Malzeme Cinsi	Sipariş No	Birim Fiyatı Euro/Adet	
<b>SIMATIC S7-1500 için (32 I/O, 40pin) ön konnektör bağlantısı yapılmış kullanıma hazır kablolar</b>			
<b>H05V-K kablo (40 x 0.5 mm<sup>2</sup> vidalı bağlantı)</b>			
2.5 m	1 adet	6ES7922-5BC50-0ACO	103.-
3.2 m	1 adet	6ES7922-5BD20-0ACO	108.-
5 m	1 adet	6ES7922-5BF00-0ACO	119.-
6.5 m	1 adet	6ES7922-5BG50-0ACO	129.-
8 m	5 adet	6ES7922-5BJ00-0ACO	138.-
10 m	5 adet	6ES7922-5CB00-0ACO	150.-
<b>H05Z-K halogen-free kablo (40 x 0.5 mm<sup>2</sup> vidalı bağlantı)</b>			
2.5 m	1 adet	6ES7922-5BC50-0HCO	115.-
3.2 m	1 adet	6ES7922-5BD20-0HCO	125.-
5 m	1 adet	6ES7922-5BF00-0HCO	152.-
6.5 m	1 adet	6ES7922-5BG50-0HCO	173.-
8 m	1 adet	6ES7922-5BJ00-0HCO	195.-
10 m	1 adet	6ES7922-5CB00-0HCO	219.-
<b>UL/CSA sertifikalı kablo (40 x 0.5 mm<sup>2</sup> vidalı bağlantı)</b>			
3.2 m	1 adet	6ES7922-5BD20-0UCO	115.-
5 m	1 adet	6ES7922-5BF00-0UCO	130.-
6.5 m	1 adet	6ES7922-5BF00-0UCO	143.-

# SIMATIC PC Bazlı Otomasyon

Malzeme Cinsi	Sipariş No	Birim Fiyatı Euro/Adet
<b>SIMATIC WinAC Software PLC</b>		
SIMATIC WinAC RTX 2010 Yazılım bazlı, PC tabanlı kontrol sistemi, deterministik (real-time) uygulamalar için, Profinet Windows XP Professional SP2, SP3 veya Windows 7 ve Intervalzero RTX Intervalzero VTX CP 1604 HW release 7 ve daha üst CP 1606 HW release 8 ve daha üst PN Modülleri ile	6ES7 671-0RC08-0YAO	1.500.-
SIMATIC WinAC RTX 2010 Upgrade WinAC Basis, WinAC RTX V3.0 ve üst versiyonları	6ES7 671-0RC08-0YE0	549.-
SIMATIC WinAC RTX F 2010 Windows XP SP2, SP3 veya Windows 7 ve Intervalzero RTX	6ES7 671-1RC08-0YAO	2.909.-



SOFT PLC



WinAC

## SIMATIC PC-based kontrol

- PC tabanlı kontrolörler S7 ailesinin bir üyesidir.
- Özellikle data işleme, haberleşme, görüntüleme, teknoloji ve kontrol bir PC üzerinde entegre bir çözüm yapılmak istendiğinde

## Versiyonlar:

- **SIMATIC WinAC Software PLC'ler**  
Esnek ve entegrasyon kabiliyeti yüksek uygulamalar
- **SIMATIC WinAC ODK**  
Software kontrolörler içine teknolojik fonksiyonların hızlı ve esnek bir şekilde ilave edilmesine olanak tanır.

## Özellikler:

- Standart PC üzerinde, Windows 2000 veya Windows XP Prof. gerekir
- SIMATIC S7 ile %100 kod uyumlu  
Step7 ile programlanır, programlar diğer S7 kontrolörler üzerinde hiçbir değişiklik yapılmadan kullanılabilir.
- Ofis ortamıyla entegrasyon için standart arabirimler kullanır.
- Çözüme özel teknolojik donanım ve yazılımlar ile açık arabirimler vasıtasıyla entegre edilir.

# SIMATIC NET Haberleşme Sistemleri



Profibus Konnektör



Profibus OLM

Malzeme Cinsi		Sipariş No	Birim Fiyatı Euro/Adet
<b>SIMATIC NET PROFIBUS Haberleşme Ürünleri</b>			
PROFIBUS Konnektör	PROFIBUS 1 Port Konnektör, 90 derece	6ES7 972-0BA52-0XA0	43.-
PROFIBUS Konnektör	PROFIBUS 2 Port Konnektör, 90 derece	6ES7 972-0BB52-0XA0	57.-
PROFIBUS Konnektör	PROFIBUS 1 Port Konnektör, 35 derece	6ES7 972-0BA60-0XA0	43.-
PROFIBUS Konnektör	PROFIBUS 2 Port Konnektör, 35 derece	6ES7 972-0BB60-0XA0	57.-
PROFIBUS Konnektör	PROFIBUS 1 Port Konnektör, 180 derece, PC/OP için uygundur	6GK1 500-0FC10	59.-
PROFIBUS Kablo #	Standart PROFIBUS Kablosu, min. 20 m, maks. 1000 m	6XV1 830-0EH10	1,60.-
PROFIBUS Strip. Tool	PROFIBUS Kablo Soyma Aleti	6GK1 905-6AA00	71.-
PROFIBUS Repeater	PROFIBUS Hat Güçlendirici	6ES7 972-0AA02-0XA0	346.-
PROFIBUS Diag. Repeater	PROFIBUS Hat Güçlendirici, diyagnostik özellikli	6ES7 972-0AB01-0XA0	832.-
PROFIBUS DP/DP Coupler	PROFIBUS 2 ayrı DP Master hattını birbirine bağlar	6ES7 158-0AD01-0XA0	557.-
PROFIBUS DP/PA Link	PROFIBUS PA hattı (Ex) için link modülü	6ES7 157-0AD82-0XA0	1.172.-
PROFIBUS DP/PA Link	PROFIBUS PA hattı (None Ex) için link modülü	6ES7 157-0AC83-0XA0	1.049.-
PROFIBUS IM-PA / Y-Link	PROFIBUS PA / Y-Link hattı için IM modülü	6ES7 153-2BA82-0XB0	579.-
PROFIBUS Y Coupler	Y coupler arabirimi	6ES7 197-1LB00-0XA0	363.-
PROFIBUS Y-Link Bundle	Redundant yapılarda 2 PROFIBUS hattını 1 hatta düşüren ünite	6ES7 197-1LA12-0XA0	1.420.-
PROFIBUS Bus Terminal	PROFIBUS hattı T bağlantı arabirimi, 1,5 m kablolu	6GK1 500-0AA10	151.-
Aktif Sonlandırıcı	RS 485 hatları için aktif sonlandırıcı eleman	6ES7 972-0DA00-0AA0	86.-
OLM/P11 V4.0	Optik Link Modül, 1 x RS 485, 1 x F0 (plastik), maks. 80 m / 400 m	6GK1 503-2CA00	418.-
OLM/P12 V4.0	Optik Link Modül, 1 x RS 485, 2 x F0 (plastik), maks. 80 m / 400 m	6GK1 503-3CA00	510.-
OLM/P22 V4.0	Optik Link Modül, 2 x RS 485, 2 x F0 (plastik), maks. 80 m / 400 m	6GK1 503-4CA00	696.-
OLM/G11 V4.0 **	Optik Link Modül, 1 x RS 485, 1 x F0 MM (cam), maks. 3 km	6GK1 503-2CB00	568.-
OLM/G12 V4.0 **	Optik Link Modül, 1 x RS 485, 2 x F0 MM (cam), maks. 3 km	6GK1 503-3CB00	812.-
OLM/G22 V4.0 **	Optik Link Modül, 1 x RS 485, 2 x F0 MM (cam), maks. 3 km	6GK1 503-4CB00	1.125.-
OLM/G11-1300 V4.0 **	Optik Link Modül, 1 x RS 485, 1 x F0 SM (cam), maks. 15 km	6GK1 503-2CC00	1.531.-
OLM/G12-1300 V4.0 **	Optik Link Modül, 1 x RS 485, 2 x F0 SM (cam), maks. 15 km	6GK1 503-3CC00	1.995.-
BFOC	Fiber Optik Konnektör, 20 adet	6GK1 901-0DA20-0AA0	226.-

\*\* Fiber Optik portlarda MM : Multi Mode (50/125µm, 62.5/125µm) SM : Single Mode (9/125µm, 10/125µm)

## SIMATIC NET Genel Haberleşme Ürünleri

PC - S7 Adaptör USB A2 ##	PC ile S7 PLC için USB bağlantı adaptörü ve 5 m kablo	6GK1 571-0BA00-0AA0	394.-
PC - S5 Adaptör RS 232	PC ile S5 PLC için bağlantı adaptörü, RS 232, 3.2 m	6ES5 734-1BD20	404.-
F0 Kablo 50/125 #	Standart, cam fiber optik kablo, 50/125 min, 20 m, maks. 3000 m	6XV1 873-2A	4,14.-
F0 Kablo 62.5/125 #	Standart, cam fiber optik kablo, 62.5/125 min, 20 m, maks. 4000 m	6XV1 820-5AH10	4,54.-

## SIMATIC NET Endüstriyel Ethernet Haberleşme Ürünleri



Kablo ve Konnektörler



IE FC 10 Gbit

IE/PB Link PN IO	PROFINET ile PROFIBUS hattı için gateway	6GK1 411-5AB00	1.821.-
IE FC RJ45 Plug 180	Endüstriyel ethernet RJ45 konektör, 2 x 2, 180 derece, 1 adet	6GK1 901-1BB10-2AA0	18.-
IE FC RJ45 Plug 180	Endüstriyel ethernet RJ45 konektör, 2 x 2, 180 derece, 10 adet	6GK1 901-1BB10-2AB0	158.-
IE FC RJ45 Plug 180	Endüstriyel ethernet RJ45 konektör, 2 x 2, 180 derece, 50 adet	6GK1 901-1BB10-2AE0	597.-
IE FC RJ45 Plug 90	Endüstriyel ethernet RJ45 konektör, 2 x 2, 90 derece, 1 adet	6GK1 901-1BB20-2AA0	18.-
IE FC RJ45 Plug 90	Endüstriyel ethernet RJ45 konektör, 2 x 2, 90 derece, 10 adet	6GK1 901-1BB20-2AB0	158.-
IE FC RJ45 Plug 90	Endüstriyel ethernet RJ45 konektör, 2 x 2, 90 derece, 50 adet	6GK1 901-1BB20-2AE0	597.-
IE FC RJ45 Plug 180	Endüstriyel ethernet RJ45 konektör 10 Gbit, 4 x 2, 180 derece, 1 adet	6GK1 901-1BB12-2AA0	26.-
IE FC RJ45 Plug 180	Endüstriyel ethernet RJ45 konektör 10 Gbit, 4 x 2, 180 derece, 10 adet	6GK1 901-1BB12-2AB0	230.-
IE FC RJ45 Plug 180	Endüstriyel ethernet RJ45 konektör 10 Gbit, 4 x 2, 180 derece, 50 adet	6GK1 901-1BB12-2AE0	1085.-
IE FC Stripping Tool	Endüstriyel ethernet kablo soyma aleti	6GK1 901-1GA00	68.-
IE FC Standart Kablo #	Endüstriyel ethernet standart 2 x 2 kablo, min. 20 m, maks. 1000 m	6XV1 840-2AH10	1,88.-
IE FC Standart Kablo #	Endüstriyel ethernet standart 4 x 2 kablo, min. 20 m, maks. 1000 m	6XV1 878-2A	3,32.-

# : Bu ürünlerde fiyatlara nakliye bedeli eklenecektir.

## : STEP7 V5.4 SP5 ve üzeri için kullanılabilir.

# SIMATIC NET Haberleşme Sistemleri

Malzeme Cinsi	Sipariş No	Birim Fiyatı Euro/Adet	
<b>SIMATIC NET SINAUT - RTU Tabanlı Telekontrol Sistemleri</b>			
SINAUT ST7	SINAUT Konfigürasyon Yazılımı ve TD7 kütüphanesi	6NH7 997-0CA53-0AA0	1.802.-
SINAUT ST7cc S	SINAUT maks. 6 istasyon için WinCC entegrasyon yazılımı	6NH7 997-7CA31-0AA1	2.714.-
SINAUT ST7cc M	SINAUT maks. 12 istasyon için WinCC entegrasyon yazılımı	6NH7 997-7CA31-0AA2	4.039.-
SINAUT ST7cc L	SINAUT limitsiz istasyon için WinCC entegrasyon yazılımı	6NH7 997-7CA31-0AA3	5.650.-
SINAUT ST7cc R	Redundant sistemler için WinCC entegrasyon yazılımı	6NH7 997-8CA31-0AA0	6.339.-
TIM 3V-IE	RTU Haberleşme Modülü, RS 232 veya RJ45	6NH7 800-3BA00	996.-
TIM 3V-IE Adv.	RTU Haberleşme Modülü, RS 232 ve RJ45	6NH7 800-3CA00	1.410.-
TIM 4R-IE	RTU Haberleşme Modülü, 2 x RS 232/485 ve 2 x RJ45	6NH7 800-4BA00	2.480.-
TIM 3V-IE DNP3	RTU Haberleşme Modülü, DNP3	6NH7 803-3BA00-0AA0	996.-
TIM 4R-IE DNP3	RTU Haberleşme Modülü, DNP3	6NH7 803-4BA00-0AA0	2.480.-
Pil	TIM 4R IE için	6ES7 971-0BA00	12.-
CP 1243-8 IRC	RTU Haberleşme Modülü, S7-1200 PLC SINAUT ST7	6GK7 243-8RX30-0XE0	588.-



SINAUT TIM



SINAUT RTU İstasyonu

Yeni



S7-1200  
CP 1243-8 IRC

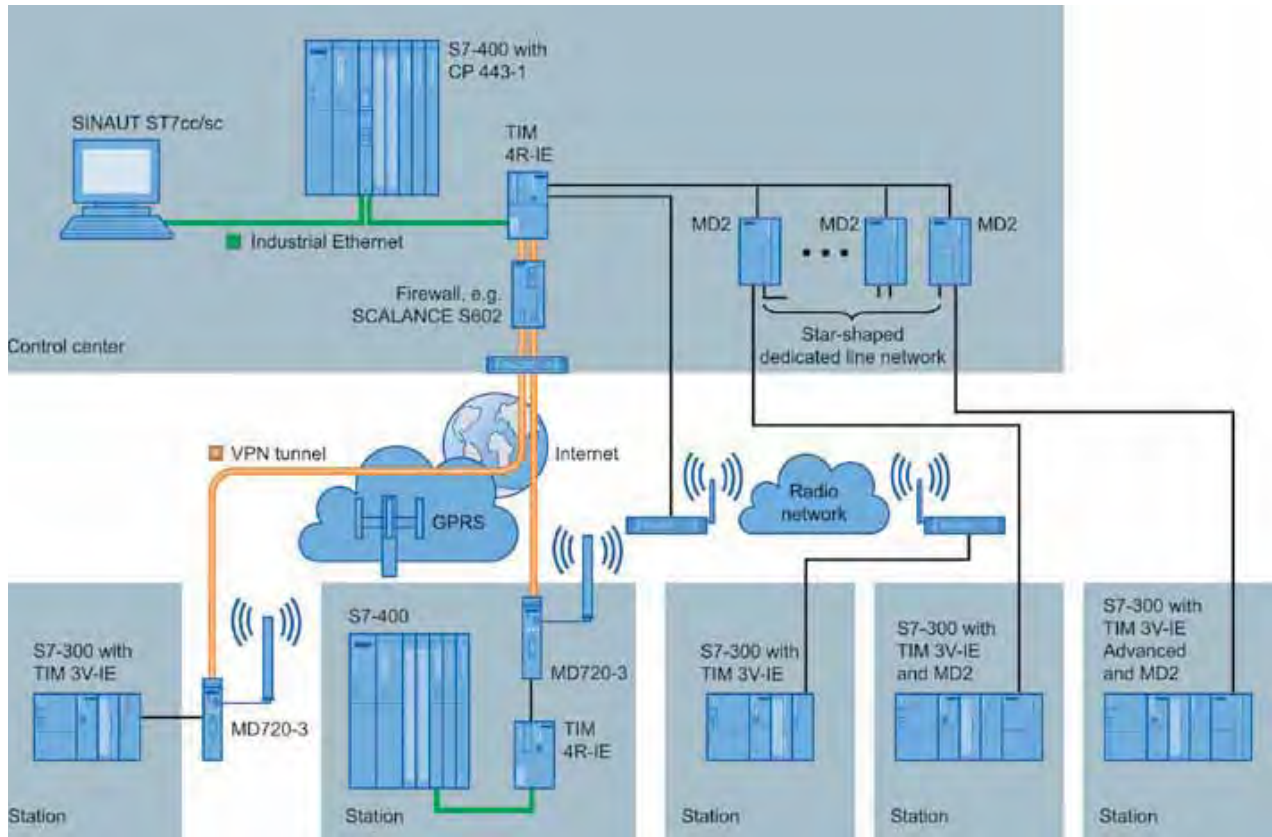

SINAUT Telekontrol Sistemi

# SIMATIC NET Haberleşme Sistemleri

	Malzeme Cinsi	Sipariş No	Birim Fiyatı Euro/Adet	
<b>SCALANCE M - Endüstriyel Modemler</b>				
	SCALANCE M812-1	ADSL2+ Modem/Router, VPN, firewall, NAT, 1xRJ45, Annex A	6GK5 812-1AA00-2AA2	638.-
	SCALANCE M812-1	ADSL2+ Modem/Router, VPN, firewall, NAT, 1xRJ45, Annex B	6GK5 812-1BA00-2AA2	638.-
	SCALANCE M816-1	ADSL2+ Modem/Router, VPN, firewall, NAT, 4xRJ45, Annex A	6GK5 816-1AA00-2AA2	916.-
	SCALANCE M816-1	ADSL2+ Modem/Router, VPN, firewall, NAT, 4xRJ45, Annex B	6GK5 816-1BA00-2AA2	916.-
	SCALANCE M826-2	SHDSL-ROUTER, VPN, Firewall, NAT 4xRJ45	6GK5 826-2AB00-2AB2	916.-
	SCALANCE M874-3	GSM / GPRS / EDGE / 3G modem/router RJ45 portlu, VPN	6GK5 874-3AA00-2AA2	754.-
	ANT 794 - 4MR	GSM modem, harici anten SMA bağlantı ve 5m. kablo	6NH9 860-1AA00	57.-
	ANT 896 - 4MA	GSM modem, dahili anten SMA bağlantı	6GK5 896 - 4MA00 - 0AA3	42.-
	ANT 896 - 4ME	GSM modem, harici anten N - female bağlantı	6GK5 896 - 4ME00 - 0AA0	114.-
	ANT kablo	Anten Kablosu 0.3 m, N/SMA male/male	6XV1875-5LE30	41.-
	ANT kablo	Anten Kablosu 1 m, N/SMA male/male	6XV1 875-5LH10	44.-
	ANT kablo	Anten Kablosu 2 m, N/SMA male/male	6XV1 875-5LH20	47.-
	ANT kablo	Anten Kablosu 5 m, N/SMA male/male	6XV1 875-5LH50	59.-



M812 - 1



M816 - 1



M826 - 1



M874 - 3



ANT 896 - 4MA



ANT 896 - 4ME



ANT 794 - 4MR

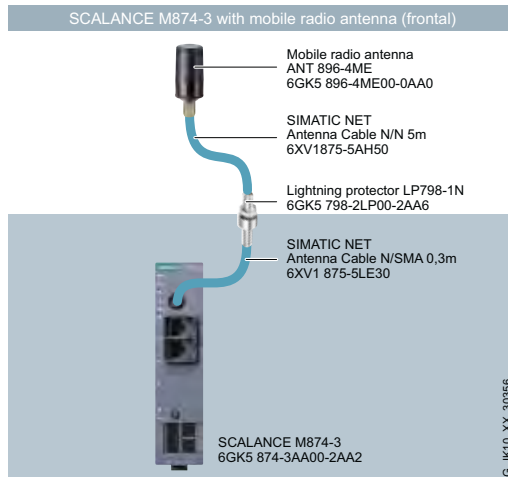
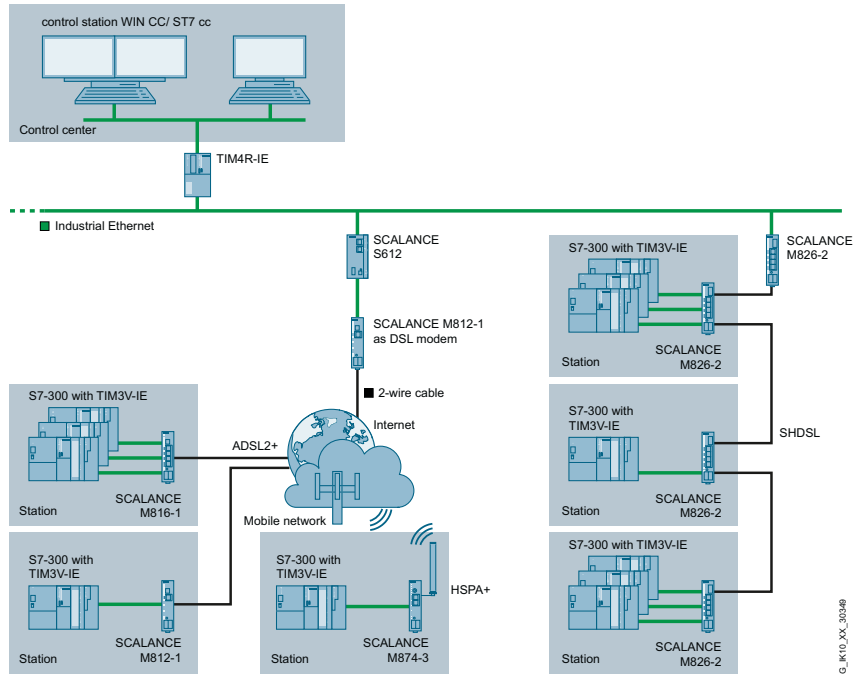

Control cabinet

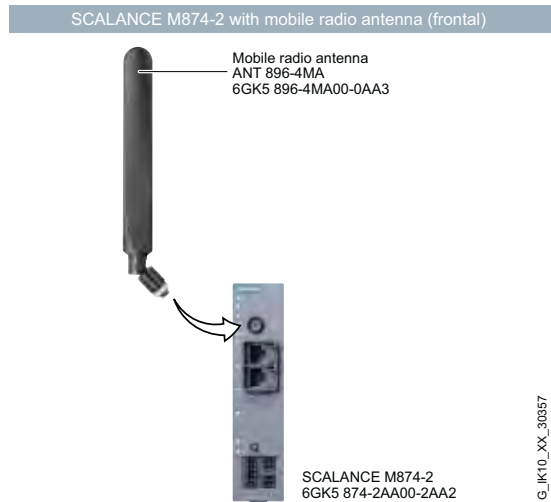

# SIMATIC NET Haberleşme Sistemleri

Malzeme Cinsi		Sipariş No	Birim Fiyatı Euro/Adet
<b>SIMATIC NET PROFIBUS PC Kartları</b>			
CP 5612	MPI/DP	PCI Kart, S7/DP/OPC	6GK1 561-2AA00 539.-
CP 5622	MPI/DP	PCI Express Kart, S7/DP/OPC	6GK1 562-2AA00 510.-
CP 5711	MPI/DP	USB V2.0 Haberleşme Modülü	6GK1 571-1AA00 876.-
MPI Kablo	MPI/DP	MPI kablo, 5 m	6ES7 901-0BF00-0AA0 33.-
SOFTNET-PB S7 V13	MPI/DP	CP 5612 / 5622 / 5711 kartlar için OPC yazılımı - S7	6GK1704-5CW13-0AA0 597.-
SOFTNET-PB DP V13	MPI/DP	CP 5612 / 5622 / 5711 kartlar için OPC yazılımı - DP	6GK1704-5DW13-0AA0 458.-
CP 5623	PROFIBUS	PCI Express Kart, 1 x port PROFIBUS, S7/DP/FMS/OPC	6GK1 562-3AA00 945.-
CP 5624	PROFIBUS	PCI Express Kart, 2 x port PROFIBUS, S7/DP/FMS/OPC	6GK1 562-4AA00 1.473.-
HARDNET-PB S7 V13	PROFIBUS	CP 5623 / CP 5624 kartları için S7 sürücü yazılımı, OPC	6GK1713-5CB13-0AA0 597.-
HARDNET-PB DP V13	PROFIBUS	CP 5623 / CP 5624 kartları için DP sürücü yazılımı, OPC	6GK1713-5DB13-0AA0 458.-



CP5711

SIMATIC NET Endüstriyel Ethernet PC Kartları			
SOFTNET-IE S7 V13	PC kartları için OPC yazılımı, 64 bağlantı	6GK1704-1CW13-0AA0	1.288.-
SOFTNET-IE S7 Lean V13	PC kartları için OPC yazılımı, 8 bağlantı	6GK1704-1LW13-0AA0	470.-
CP 1613 A2	PCI kart, TCP/IP, ISO, OPC	6GK1 161-3AA01	1.404.-
CP 1623	PCI express kart, TCP/IP, ISO, OPC	6GK1 162-3AA00	1.404.-
CP 1628 (VPN, Firewall)	PCI express kart, TCP/IP, ISO, OPC	6GK1 162-8AA00	1.554.-
HARDNET-IE S7 V13	CP 1613 A2 / 1623 / 1628 kartı için S7 sürücü yazılımı, OPC	6GK1716-1CB13-0AA0	1.125.-
HARDNET-IE S7-REDCONNECT Power V13	S7 1613 A2 / 1623 sürücü yazılımları için redundant sisteme geçiş	6GK1716-0HB13-0AC0	1.102.-
HARDNET IE S7-REDCONNECT V13	CP 1613 A2 / 1623 kartı için S7 1613 / 1623 ve redundant sürücü yazılımı	6GK1716-0HB13-0AA0	2.146.-
SNMP OPC Server Basic V13	Network diyagnostik toplama ve izleme için OPC server, 20 IP (cihaz) için	6GK1706-1NW13-0AA0	922.-
SNMP OPC Server Extended V13	Network diyagnostik toplama ve izleme için OPC server, 200 IP (cihaz) için	6GK1706-1NX13-0AA0	1.729.-
SOFNET-IE RNA V13	Redundant paralel networklere bağlanmak için PRP sürücü yazılımı	6GK1711-1EW13-0AA0	435.-



PROFIBUS PC Kartları



CP 1628

- Windows XP destekleyen kartlar ve driver seçenekleri için Solution Partner firmalarımız ile görüşebilirsiniz.  
- V13 lisansı V12, V8.x ve V7.x için kullanılabilir. Simatic yazılımları uyumluluk için V12, V8.x ve V7.x kurulumlarınızda V13 lisansı kullanılabilmektedir.

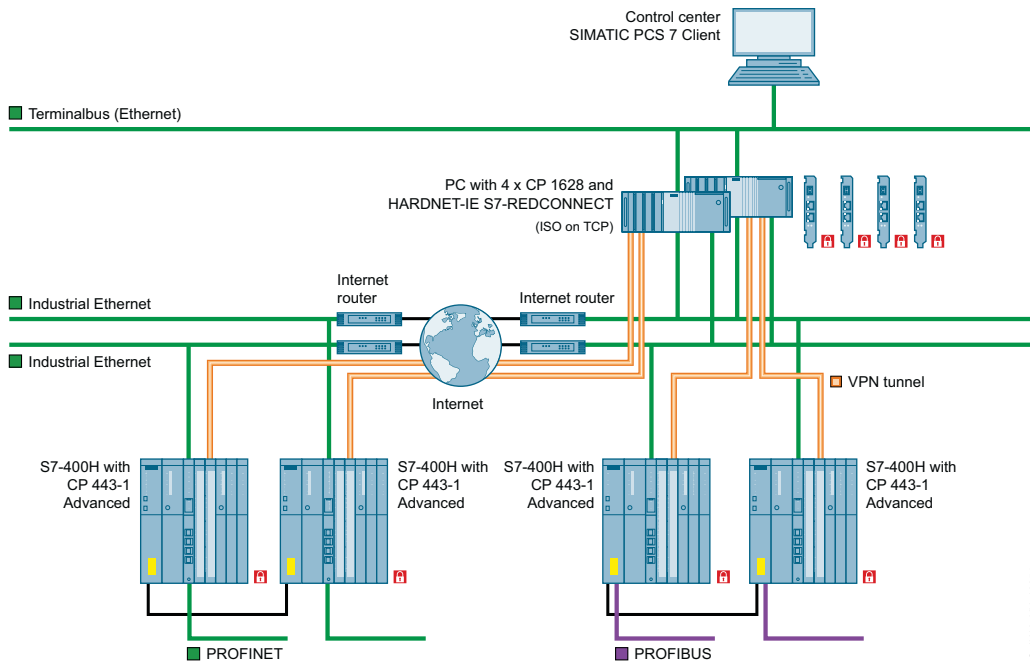

G\_IK10\_XX\_10354

# SIMATIC NET Haberleşme Sistemleri



Yeni



S615



Malzeme Cinsi		Sipariş No	Birim Fiyatı Euro/Adet
<b>SCALANCE S Güvenlik Modülleri</b>			
SCALANCE S602	SCALANCE Güvenlik Modülü, Firewall	6GK5 602-0BA10-2AA3	1.288.-
SCALANCE S612	SCALANCE Güvenlik Modülü, 128 cihaz, 128 VPN tunel	6GK5 612-0BA10-2AA3	1.682.-
SCALANCE S623	SCALANCE Güvenlik Modülü, 128 cihaz, 128 VPN tunel, DMZ port	6GK5 623-0BA10-2AA3	1.879.-
SCALANCE S627-2M #	SCALANCE Güvenlik Modülü, 128 cihaz, 128 VPN tunel, DMZ port, 2 MM Media Modül #	6GK5 627-2BA10-2AA3	2.308.-
SCALANCE S615	SCALANCE Güvenlik Modülü, VPN, Firewall, 5 port RJ45	6GK5 615-0AA00-2AA2	800.-
SOFTNET Security	PC için SOFTNET Security Client Yazılımı	6GK1 704-1VW04-0AA0	278.-
<b>Güvenlik Özellikli CP Kartları</b>			
CP 343-1 Adv. *	Endüstriyel ethernet TCP/IP, UDP, FTP, www, PROFINET, 1 port gigabit, 2 port RJ45, VPN, Firewall	6GK7 343-1GX31-0XE0	2.123.-
CP 1628 **	PCI express kart, 2 x RJ45 port, TCP/IP, ISO, OPC, 16 adet VPN, firewall	6GK1 162-8AA00	1.554.-

# MM Media Modülleri, Scalance X300 bölümü MM listesinden seçiniz.  
 \* STEP7 V5.5 SP2 HF1 veya STEP7 Prof. V11 SP2 ve üzeri ile konfigüre edilebilir.  
 \*\* SIMATIC NET V8.1.2 veya STEP7 V.5.5.1 ve üzeri ile konfigüre edilebilir.  
 \*\* HARDNET-IE S7 V8.2 veya HARDNET-IE S7-REDCONNECT V8.2 sürücü yazılımı alınmalıdır.

<b>SINEMA RC Remote Connect, Teleservis, makina izleme ve uzaktan servis sistemi</b>			
SINEMA RC Basic	Servis merkezi yazılım paketi, 4 bağlantı dahil	6GK1 720-1AH01-0BV0	116.-
SINEMA RC Upgr. 64	Servis merkezi upgrade yazılım paketi, 64 bağlantı	6GK1 722-1JH01-0BV0	928.-
SINEMA RC Upgr. 256	Servis merkezi upgrade yazılım paketi, 256 bağlantı	6GK1 722-1MH01-0BV0	1.856.-
SINEMA RC Upgr. 1024	Servis merkezi upgrade yazılım paketi, 1024 bağlantı	6GK1 722-1QH01-0BV0	3.712.-
SINEMA RC Client	Servis, mühendislik bilgisayarı Client yazılımı	6GK1 721-1XG01-0AA0	116.-
SINEMA RC KEY-PLUG	Scalance S615 ve Scalance M800 için SINEMA RC aktivasyon modülü	6GK5 908-0PB00	116.-

Yeni

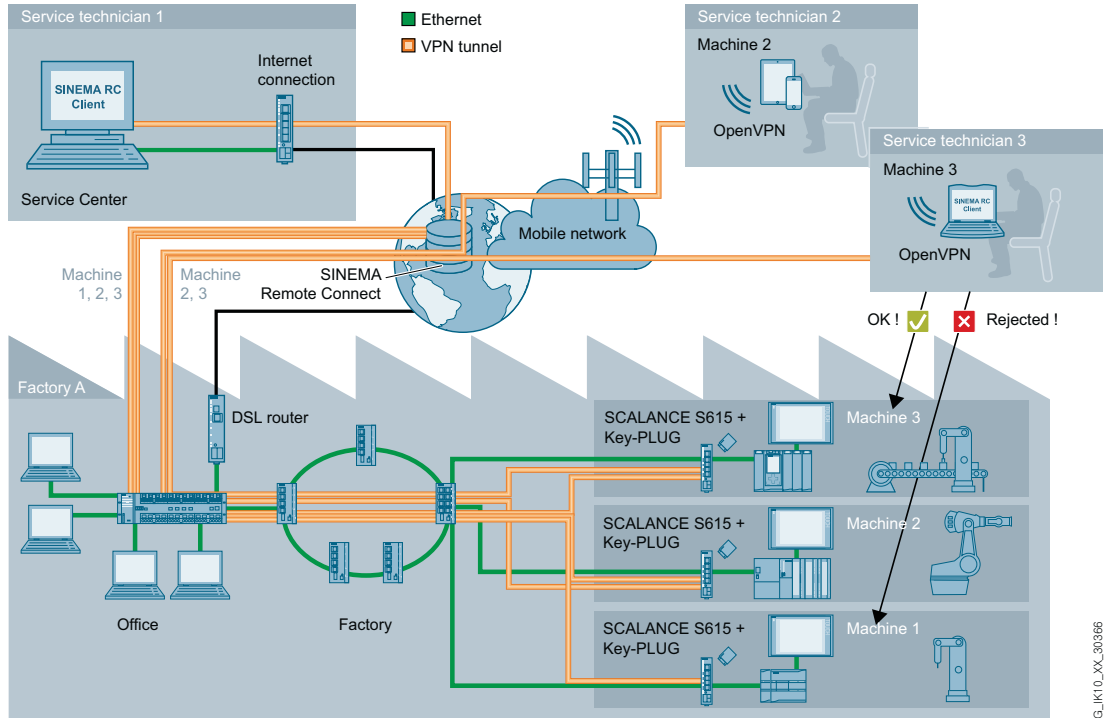

SINEMA RC Remote Connect, Teleservis, makina izleme ve uzaktan servis sistemi

G\_KI10\_XX\_30366

# SIMATIC NET Haberleşme Sistemleri

Malzeme Cinsi	Sipariş No	Birim Fiyatı Euro/Adet
<b>SCALANCE X Endüstriyel Ethernet / PROFINET Switchleri</b>		

Konfigurasyon ve seçim <http://www.siemens.com/snst> adresindeki SIMATIC NET Selection Tool ile yapılabilir.

<b>SCALANCE XB 000: Giriş Seviyesi Kompakt Endüstriyel Ethernet / PROFINET Switchleri</b>			
SCALANCE XB005	5 x RJ45 port switch	6GK5 005-0BA00-1AB2	128.-
SCALANCE XB008	8 x RJ45 port switch	6GK5 008-0BA00-1AB2	168.-
SCALANCE XB004-1	4 x RJ45, 1 x F0 port, MM switch, maks. 3 km	6GK5 004-1BD00-1AB2	232.-
SCALANCE XB004-1LD	4 x RJ45, 1 x F0 port, SM switch, maks. 26 km	6GK5 004-1BF00-1AB2	331.-
SCALANCE XB005 G	5 x RJ45 port, gigabit switch	6GK5 005-0GA00-1AB2	487.-
SCALANCE XB008 G	8 x RJ45 port, gigabit switch	6GK5 008-0GA00-1AB2	725.-
SCALANCE XB004-1 G	4 x RJ45, 1 x F0 port, MM gigabit switch, maks. 750 m	6GK5 004-1GL00-1AB2	725.-
SCALANCE XB004-1LD G	4 x RJ45, 1 x F0 port, SM gigabit switch, maks. 10 km	6GK5 004-1GM00-1AB2	1.183.-
<b>SCALANCE X 000: Kompakt Endüstriyel Ethernet / PROFINET Switchleri</b>			
SCALANCE X005	5 x RJ45 port, temel seviyede switch	6GK5 005-0BA00-1AA3	197.-
SCALANCE X005 TS	5 x RJ45 port, ulaşım sistemleri için, EN50155	6GK5 005-0BA00-1CA3	278.-



SCALANCE XB008



SCALANCE X005

<b>SCALANCE X100: Kompakt Endüstriyel Ethernet / PROFINET Switchleri</b>			
SCALANCE X108	8 x RJ45 port, switch	6GK5 108-0BA00-2AA3	452.-
SCALANCE X108 PoE	8 x RJ45, 2 port PoE, ethernet üzerinden enerji	6GK5 108-0PA00-2AA3	655.-
SCALANCE X106-1	6 x RJ45, 1 x F0 port, MM switch, maks. 3 km	6GK5 106-1BB00-2AA3	592.-
SCALANCE X104-2	4 x RJ45, 2 x F0 port, MM switch, maks. 3 km	6GK5 104-2BB00-2AA3	713.-
SCALANCE X112-2	12 x RJ45, 2 x F0 port, MM switch, maks. 3 km	6GK5 112-2BB00-2AA3	1.241.-
SCALANCE X116	16 x RJ45 port, switch	6GK5 116-0BA00-2AA3	893.-
SCALANCE X124	24 x RJ45 port, switch	6GK5 124-0BA00-2AA3	1.346.-



SCALANCE X100

<b>SCALANCE X Endüstriyel Ethernet Dönüştürücüler</b>			
SCALANCE X101-1	1 x RJ45 portlu, 1 x 100 Mbit F0 MM çevirici, ring desteği	6GK5 101-1BB00-2AA3	383.-
SCALANCE X101-1LD	1 x RJ45 portlu, 1 x 100 Mbit F0 SM çevirici, ring desteği	6GK5 101-1BC00-2AA3	789.-

Yeni



SCALANCE X101

<b>SCALANCE XB-200: Kompakt ve Yönetilebilir Endüstriyel Ethernet ETHERNET IP / Switchleri</b>			
SCALANCE XB208	8 x RJ45 port, switch	6GK5 208-0BA00-2TB2	568.-
SCALANCE XB205-3	5 x RJ45, 3 x F0 MM switch, maks. 5 km, SC, konnektör	6GK5 205-3BD00-2TB2	800.-
SCALANCE XB205-3	5 x RJ45, 3 x F0 MM switch, maks. 5 km, ST, konnektör	6GK5 205-3BB00-2TB2	800.-
SCALANCE XB205-3LD	5 x RJ45, 3 x F0 SM switch, maks. 26 km, SC, konnektör	6GK5 205-3BF00-2TB2	1.102.-
SCALANCE XB216	16 x RJ45 port, switch	6GK5 216-0BA00-2TB2	1.032.-
SCALANCE XB213-3	13 x RJ45, 3 x F0 MM switch, maks. 5 km, SC, konnektör	6GK5 213-3BD00-2TB2	1.380.-
SCALANCE XB213-3	13 x RJ45, 3 x F0 MM switch, maks. 5 km, ST, konnektör	6GK5 213-3BB00-2TB2	1.380.-
SCALANCE XB213-3LD	13 x RJ45, 3 x F0 SM switch, maks. 26 km, SC konnektör	6GK5 213-3BF00-2TB2	1.728.-



SCALANCE XB208

<b>SCALANCE XB-200: Kompakt ve Yönetilebilir Endüstriyel Ethernet PROFINET Switchleri</b>			
SCALANCE XB208	8 x RJ45 port, switch	6GK5 208-0BA00-2AB2	568.-
SCALANCE XB205-3	5 x RJ45, 3 x F0 MM switch, maks. 5 km, SC konnektör	6GK5 205-3BD00-2AB2	800.-
SCALANCE XB205-3	5 x RJ45, 3 x F0 MM switch, maks. 5 km, ST, konnektör	6GK5 205-3BB00-2AB2	800.-
SCALANCE XB205-3LD	5 x RJ45, 3 x F0 SM switch, maks. 26 km, SC, konnektör	6GK5 205-3BF00-2AB2	1.102.-
SCALANCE XB216	16 x RJ45 port, switch	6GK5 216-0BA00-2AB2	1.032.-
SCALANCE XB213-3	13 x RJ45, 3 x F0 MM switch, maks. 5 km, SC, konnektör	6GK5 213-3BD00-2AB2	1.380.-
SCALANCE XB213-3	13 x RJ45, 3 x F0 MM switch, maks. 5 km, ST, konnektör	6GK5 213-3BB00-2AB2	1.380.-
SCALANCE XB213-3LD	13 x RJ45, 3 x F0 SM switch, maks. 26 km, SC konnektör	6GK5 213-3BF00-2AB2	1.728.-



SCALANCE XB213-3



SCALANCE XB216

# XB200 Ethernet/IP serisi switchlerde fabrika ayarı Ethernet/IP dir. XB200 PROFINET serisi switchlerde fabrika ayarı PROFINET dir. XB200 serisi switchlerde yedekli besleme ve konsol portu bulunmaktadır.

FO: Fiber Optik port MM: Multi Mode (50/125µm, 62.5/125µm) SM: Single Mode (9/125µm, 10/125µm)  
- Seçilen fiber kablo tipine ve kesimine göre maksimum mesafe değişebilmektedir.

# SIMATIC NET Haberleşme Sistemleri



SCALANCE X200



SCALANCE X200 PRO



SCALANCE XF200



SCALANCE X204RNA

Malzeme Cinsi	Sipariş No	Birim Fiyatı Euro/Adet
---------------	------------	------------------------

## SCALANCE X Endüstriyel Ethernet / PROFINET Switchleri

Konfigurasyon ve seçim <http://www.siemens.com/snst> adresindeki SIMATIC NET Selection Tool ile yapılabilir.

## SCALANCE X200: Kompakt ve Yönetilebilir Endüstriyel Ethernet / PROFINET Switchleri

SCALANCE X208	8 x RJ45 port, switch	6GK5 208-0BA10-2AA3	760.-
SCALANCE X206-1	6 x RJ45, 1 x F0 MM switch, maks. 3 km	6GK5 206-1BB10-2AA3	806.-
SCALANCE X206-1LD	6 x RJ45, 1 x F0 SM switch, maks. 26 km	6GK5 206-1BC10-2AA3	1.496.-
SCALANCE X204-2	4 x RJ45, 2 x F0 MM switch, maks. 3 km	6GK5 204-2BB10-2AA3	980.-
SCALANCE X204-2LD	4 x RJ45, 2 x F0 SM switch, maks. 26 km	6GK5 204-2BC10-2AA3	2.227.-
SCALANCE X204-2TS	4 x RJ45, 2 x F0 MM switch, maks. 3 km, ulaşım sistemleri için, EN50155	6GK5 204-2BB10-2CA2	1.085.-
SCALANCE X212-2	12 x RJ45, 2 x F0 MM switch, maks. 3 km	6GK5 212-2BB00-2AA3	1.810.-
SCALANCE X212-2LD	12 x RJ45, 2 x F0 SM switch, maks. 26 km	6GK5 212-2BC00-2AA3	3.805.-
SCALANCE X216	16 x RJ45 port, switch	6GK5 216-0BA00-2AA3	1.508.-
SCALANCE X224	24 x RJ45 port, switch	6GK5 224-0BA00-2AA3	2.297.-
SCALANCE XF204	Flat switch, 4 x RJ45 port	6GK5 204-0BA00-2AF2	505.-
SCALANCE XF208	Flat switch, 8 x RJ45 port	6GK5 208-0BA00-2AF2	760.-
SCALANCE XF204-2	Flat switch, 4 x RJ45 port, 2 x F0 port, MM switch, maks. 3 km	6GK5 204-2BC00-2AF2	980.-
SCALANCE XF206-1	Flat switch, 6 x RJ45 port, 1 x F0 port, MM switch, maks. 3 km	6GK5 206-1BC00-2AF2	806.-
SCALANCE X208 PRO	IP65, 8 x M12 PRO port, switch	6GK5 208-0HA10-2AA6	940.-
Power M12 PRO	IP65, enerji M12 PRO konnektör, 1 adet	6GK1 907-ODC10-6AA3	39.-
Signal M12 PRO	IP65, sinyal M12 PRO konnektör, 1 adet	6GK1 908-ODC10-6AA3	59.-
IE M12 Plug PRO	IP65, ethernet M12 PRO konnektör, 8 adet	6GK1 901-0DB20-6AA8	281.-
IE SC RJ POF Plug	Plastik F0 POF SC konnektör, 20 adet	6GK1 900-0MB00-0ACO	487.-
IE SC RJ PCF Plug	Plastik F0 PCF SC konnektör, 10 adet	6GK1 900-0NB00-0ACO	690.-
Power Plug PRO	IP65 enerji konnektörü, 1 adet	6GK1 907-0AB10-6AA0	23.-
IE RJ45 Plug PRO	IP65, RJ45 ethernet konnektörü, 1 adet	6GK1 901-1BB10-6AA0	36.-
IE SC RJ45 POF Plug PRO	IP65, plastik F0 POF SC konnektör, 1 adet	6GK1 900-0MB00-6AA0	48.-
IE SC RJ45 PCF Plug PRO	IP65, plastik F0 PCF SC konnektör, 1 adet	6GK1 900-0NB00-6AA0	80.-
SCALANCE X204 IRT	4 x RJ45, IRT switch	6GK5 204-0BA00-2BA3	1.090.-
SCALANCE X202-2 IRT	2 x RJ45, 2 x F0 MM IRT switch, maks 3 km	6GK5 202-2BB00-2BA3	1.299.-
SCALANCE X200-4P IRT	4 x plastik F0 SC, IRT switch	6GK5 200-4AH00-2BA3	1.276.-
SCALANCE X201-3P IRT	1 x RJ45, 3 x plastik F0 SC, IRT switch	6GK5 201-3BH00-2BA3	1.230.-
SCALANCE X202-2P IRT	2 x RJ45, 2 x plastik F0 SC, IRT switch	6GK5 202-2BH00-2BA3	1.172.-
SCALANCE X204 IRT PRO	IP65, 4 x RJ45 PRO port, IRT switch	6GK5 204-0JA00-2BA6	1.299.-
SCALANCE X202-2P IRT PRO	IP65, 2 x RJ45 PRO, 2 x plastik F0 SC PRO, IRT switch	6GK5 202-2JR00-2BA6	1.380.-
SCALANCE X201-3P IRT PRO	IP65, 2 x RJ45 PRO, 3 x plastik F0 SC PRO, IRT switch	6GK5 201-3JR00-2BA6	1.427.-
SCALANCE XF204 IRT	Flat IRT switch, 4 x RJ45 port	6GK5 204-0BA00-2BF2	1.090.-
SCALANCE X204 RNA	4 x RJ45, PRP protokolü ile redundant network bağlantısı, 0 sn geçiş süresi	6GK5 204-0BA00-2KB2	771.-
SCALANCE X204 RNA	4 x RJ45, HaSaR Ring network bağlantısı, 0 sn geçiş süresi	6GK5 204-0BA00-2MB2	771.-

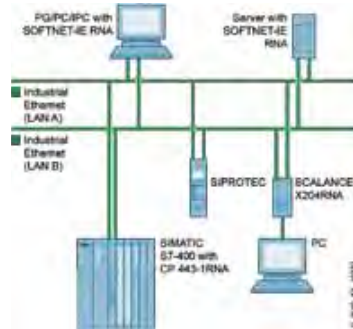

SCALANCE X204 RNA Ağı

Flat: ET200S yapı formunda daha az yer kaplayan tasarım.

IRT: Isochron Real Time (Yüksek performanslı) Switch

FO: Fiber Optik port MM: Multi Mode (50/125µm, 62.5/125µm) SM: Single Mode (9/125µm, 10/125µm)

- Seçilen fiber kablo tipine ve kesimine göre maksimum mesafe değişebilmektedir.

# SIMATIC NET Haberleşme Sistemleri

Malzeme Cinsi	Sipariş No	Birim Fiyatı Euro/Adet
---------------	------------	------------------------

## SCALANCE X Endüstriyel Ethernet / PROFINET Switchleri

Konfigurasyon ve seçim <http://www.siemens.com/snst> adresindeki SIMATIC NET Selection Tool ile yapılabilir.

### SCALANCE X300: Kompakt / Modüler Yönetilebilir Gigabit Endüstriyel Ethernet / PROFINET Switchleri

SCALANCE X304-2FE	4 x RJ45, 2 x F0 MM, maks. 5 km	6GK5 304-2BD00-2AA3	1.183.-
SCALANCE X306-1LDFE	4 x RJ45, 2 x F0 SM, maks. 26 km	6GK5 306-1BF00-2AA3	1.670.-
SCALANCE X307-3	7 x RJ45, 3 x F0 MM gigabit, maks. 750 m	6GK5 307-3BL10-2AA3	2.656.-
SCALANCE X307-3LD	7 x RJ45, 3 x F0 SM gigabit, maks. 10 km	6GK5 307-3BM10-2AA3	3.434.-
SCALANCE X308-2	1 x RJ45 gigabit, 7 x RJ45, 2 x F0 MM gigabit, maks. 750 m	6GK5 308-2FL10-2AA3	2.459.-
SCALANCE X308-2LD	1 x RJ45 gigabit, 7 x RJ45, 2 x F0 SM gigabit, maks. 10 km	6GK5 308-2FM10-2AA3	2.993.-
SCALANCE X308-2LH	1 x RJ45 gigabit, 7 x RJ45, 2 x F0 SM gigabit, maks. 40 km	6GK5 308-2FN10-2AA3	4.918.-
SCALANCE X308-2LH+	1 x RJ45 gigabit, 7 x RJ45, 2 x F0 SM gigabit, maks. 70 km	6GK5 308-2FP10-2AA3	6.844.-
SCALANCE X310	3 x RJ45 gigabit, 7 x RJ45	6GK5 310-0FA10-2AA3	2.134.-
SCALANCE X310 FE	10 x RJ45	6GK5 310-0BA10-2AA3	1.357.-
SCALANCE X308-2M	4 x RJ45 gigabit, 2 x MM modül slot switch	6GK5 308-2GG00-2AA2	2.366.-
SCALANCE X308-2M TS	4 x RJ45 gigabit, 2 x MM modül slot switch, ulaşım sistemleri için, En50155	6GK5 308-2GG00-2CA2	2.598.-
SCALANCE X320-1FE	20 x RJ45, 1 x F0 MM, maks. 5 km	6GK5 320-1BD00-2AA3	2.877.-
SCALANCE X320-3LDFE	20 x RJ45, 1 x F0 MM, maks. 5 km, 2 x F0 SM, maks. 26 km	6GK5 320-3BF00-2AA3	4.327.-
SCALANCE X308-2M POE	4 x RJ45 gigabit, 2 x MM modül slot switch, 4 port POE	6GK5 308-2QG00-2AA2	2.622.-
SCALANCE XR324-12M	19" rack tipi gigabit switch, 12 x MM modül slot, önde kablo, 24 V DC	6GK5 324-0GG00-1AR2	1.960.-
SCALANCE XR324-12M	19" rack tipi gigabit switch, 12 x MM modül slot, arkada kablo, 24 V DC	6GK5 324-0GG00-1HR2	1.960.-
SCALANCE XR324-12M	19" rack tipi gigabit switch, 12 x MM modül slot, önde kablo, 230 V DC	6GK5 324-0GG00-3AR2	1.960.-
SCALANCE XR324-12M	19" rack tipi gigabit switch, 12 x MM modül slot, arkada kablo, 230 V DC	6GK5 324-0GG00-3HR2	1.960.-
SCALANCE XR324-12M	TS 19" rack tipi gigabit switch, 12 x MM modül slot, önde kablo, 24 V DC, EN50155	6GK5 324-0GG00-1CR2	2.169.-
SCALANCE XR324-4M POE	19" rack tipi gigabit switch, 8 x Gbit POE, 4 x MM modül slot, önde kablo, 24 V DC	6GK5 324-4QG00-1AR2	4.408.-
SCALANCE XR324-4M POE	19" rack tipi gigabit switch, 8 x Gbit POE, 4 x MM modül slot, arkada kablo, 24 V DC	6GK5 324-4QG00-1HR2	4.408.-
SCALANCE XR324-4M POE	19" rack tipi gigabit switch, 8 x Gbit POE, 4 x MM modül slot, önde kablo, 230 V DC	6GK5 324-4QG00-3AR2	4.408.-
SCALANCE XR324-4M POE	19" rack tipi gigabit switch, 8 x Gbit POE, 4 x MM modül slot, arkada kablo, 230 V DC	6GK5 324-4QG00-3HR2	4.408.-
MM 991-2	MM modül, 2 x F0 100 Mbit ST port MM, maks. 3 km	6GK5 991-2AB00-8AA0	371.-
MM 991-2LD	MM modül, 2 x F0 100 Mbit ST port SM, maks. 26 km	6GK5 991-2AC00-8AA0	1.027.-
MM 991-2	MM modül, 2 x F0 100 Mbit SC port MM, maks. 3 km	6GK5 991-2AD00-8AA0	371.-
MM 991-2LD	MM modül, 2 x F0 100 Mbit SC port SM, maks. 26 km	6GK5 991-2AF00-8AA0	1.027.-
MM 991-2LH+	MM modül, 2 x F0 100 Mbit SC port SM, maks. 70 km	6GK5 991-2AE00-8AA0	4.675.-
MM 992-2CUC	MM modül, 2 x RJ45 1 gigabit, konektör tutuculu	6GK5 992-2GA00-8AA0	278.-
MM 992-2CU	MM modül, 2 x RJ45 1 gigabit, konektör tutucusuz	6GK5 992-2SA00-8AA0	244.-
MM 992-2	MM modül, 2 x F0 1 gigabit SC port MM, maks. 750 m	6GK5 992-2AL00-8AA0	638.-
MM 992-2LD	MM modül, 2 x F0 1 gigabit SC port SM, maks. 10 km	6GK5 992-2AM00-8AA0	1.299.-
MM 992-2LH	MM modül, 2 x F0 1 gigabit SC port SM, maks. 40 km	6GK5 992-2AN00-8AA0	3.004.-
MM 992-2LH+	MM modül, 2 x F0 1 gigabit SC port SM, maks. 70 km	6GK5 992-2AP00-8AA0	5.208.-
MM 992-2ELH	MM modül, 2 x F0 1 gigabit SC port SM, maks. 120 km	6GK5 992-2AQ00-8AA0	7.192.-
MM 992-2SFP	MM modül, 2 x SFP slot	6GK5 992-2AS00-8AA0	215.-
SFP 991-1	SFP, 1 x F0 100 Mbit LC port MM, maks. 3 km	6GK5 991-1AD00-8AA0	110.-
SFP 991-1LD	SFP, 1 x F0 100 Mbit LC port SM, maks. 26 km	6GK5 991-1AF00-8AA0	220.-
SFP 991-1LH+	SFP, 1 x F0 100 Mbit LC port SM, maks. 70 km	6GK5 991-1AE00-8AA0	928.-
SFP 992-1	SFP, 1 x F0 1 gigabit LC port MM, maks. 750 m	6GK5 992-1AL00-8AA0	157.-
SFP 992-1LD	SFP, 1 x F0 1 gigabit LC port SM, maks. 10 km	6GK5 992-1AM00-8AA0	255.-
SFP 992-1LH	SFP, 1 x F0 1 gigabit LC port SM, maks. 40 km	6GK5 992-1AN00-8AA0	789.-
SFP 992-1LH+	SFP, 1 x F0 1 gigabit LC port SM, maks. 70 km	6GK5 992-1AP00-8AA0	1.218.-
SFP 992-1ELH	SFP, 1 x F0 1 gigabit LC port SM, maks. 120 km	6GK5 992-1AQ00-8AA0	2.262.-



SCALANCE X300



SCALANCE X308-2M



SCALANCE MM



SCALANCE XR324-12M

FO : Fiber Optik port MM : Multi Mode (50/125µm, 62.5/125µm) SM : Single Mode (9/125µm, 10/125µm)

- Seçilen fiber kablo tipine ve kesimine göre maksimum mesafe değişebilmektedir.

# SIMATIC NET Haberleşme Sistemleri

Malzeme Cinsi	Sipariş No	Birim Fiyatı Euro/Adet
SCALANCE X Endüstriyel Ethernet / PROFINET Switchleri		

Konfigurasyon ve seçim <http://www.siemens.com/snst> adresindeki SIMATIC NET Selection Tool ile yapılabilir.

## SCALANCE XM 400: Layer3 Modüller ve Yönetilebilir Gigabit Endüstriyel Ethernet / PROFINET Switchleri

Yeni



SCP 992



STP 991

SCALANCE XM408-4C	8 x RJ45 Gigabit (4 X ST/SC kombo), port genişleme modülü ile toplam 24 port, Key-Plug ile Layer3	6GK5 408-4GP00-2AM2	2.784.-
SCALANCE XM408-4C	8 x RJ45 Gigabit (4 X ST/SC kombo), port genişleme modülü ile toplam 24 port, Layer3	6GK5 408-4GQ00-2AM2	3.712.-
SCALANCE XM408-8C	8 x RJ45 Gigabit (8 kombo port/SFP), port genişleme modülü ile toplam 24 port, Key-Plug ile Layer3	6GK5 408-8GS00-2AM2	2.784.-
SCALANCE XM408-8C	8 x RJ45 Gigabit (8 kombo port/SFP), port genişleme modülü ile toplam 24 port, Layer3	6GK5 408-8GR00-2AM2	3.712.-
SCALANCE XM416-4C	16 x RJ45 Gigabit (4 kombo port/SFP), port genişleme modülü ile toplam 24 port, Key-Plug ile Layer3	6GK5 416-4GS00-2AM2	3.712.-
SCALANCE XM416-4C	16 x RJ45 Gigabit (4 kombo port/SFP), port genişleme modülü ile toplam 24 port, Layer3	6GK5 416-4GR00-2AM2	4.640.-
STP991-1	ST/BFOC modül, 1 x F0 100 Mbit, MM, maks. 5 km	6GK5 991-1AB00-8AA0	213.-
STP991-1LD	ST/BFOC modül, 1 x F0 100 Mbit, SM, maks. 26 km	6GK5 991-1AC00-8AA0	450.-
SCP992-1	SC modül, 1 x F0 1000 Mbit, MM, maks. 750 m	6GK5 992-1AJ00-8AA0	260.-
SCP992-1LD	SC modül, 1 x F0 1000 Mbit, SM, maks. 10 km	6GK5 992-1AK00-8AA0	568.-
PE408	8 x 10/100/1000 Mbit/s RJ45 port genişleme modülü	6GK5 408-0GA00-8AP2	1.624.-
PE400-8SFP	8 x SFP slot 100/1000 Mbit/s port genişleme modülü	6GK5 400-8AS00-8AP2	1.508.-
PE408- PoE	8 x 10/100/1000 Mbit/s RJ45 port PoE (AT) genişleme modülü harici güç kaynağı ile	6GK5 408-0PA00-8AP2	2.088.-
KEY-PLUG XM-400	Layer 3 yükseltme modülü ( IP routing, Static routing, OSPF, VRRP)	6GK5 904-0PA00	928.-
SFP 991-1	SFP, 1 x F0 100 Mbit LC port MM, maks. 3 km	6GK5 991-1AD00-8AA0	110.-
SFP 991-1LD	SFP, 1 x F0 100 Mbit LC port SM, maks. 26 km	6GK5 991-1AF00-8AA0	220.-
SFP 991-1LH+	SFP, 1 x F0 100 Mbit LC port SM, maks. 70 km	6GK5 991-1AE00-8AA0	928.-
SFP 992-1	SFP, 1 x F0 1 gigabit LC port MM, maks. 750 m	6GK5 992-1AL00-8AA0	157.-
SFP 992-1LD	SFP, 1 x F0 1 gigabit LC port SM, maks. 10 km	6GK5 992-1AM00-8AA0	255.-
SFP 992-1LH	SFP, 1 x F0 1 gigabit LC port SM, maks. 40 km	6GK5 992-1AN00-8AA0	789.-
SFP 992-1LH+	SFP, 1 x F0 1 gigabit LC port SM, maks. 70 km	6GK5 992-1AP00-8AA0	1.218.-
SFP 992-1ELH	SFP, 1 x F0 1 gigabit LC port SM, maks. 120 km	6GK5 992-1AQ00-8AA0	2.262.-

F0: Fiber Optik port MM: Multi Mode (50/125µm, 62.5/125µm) SM: Single Mode (9/125µm, 10/125µm)  
- Seçilen fiber kablo tipine ve kesimine göre maksimum mesafe değişebilmektedir.

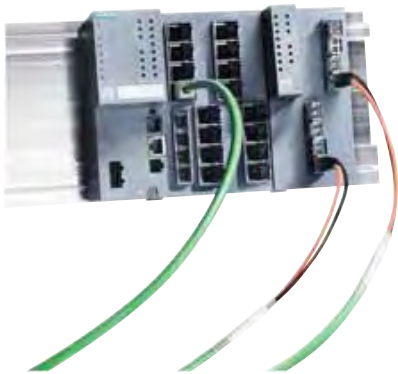

SCALANCE XM416-4C +  
PE400-8SFP



SCALANCE X408-4C



KEY PLUG

# SIMATIC NET Haberleşme Sistemleri

Malzeme Cinsi	Sipariş No	Birim Fiyatı Euro/Adet
<b>SCALANCE X Endüstriyel Ethernet / PROFINET Switchleri</b>		

Konfigurasyon ve seçim <http://www.siemens.com/snst> adresindeki SIMATIC NET Selection Tool ile yapılabilir.

<b>SCALANCE X500: Layer 3 / Modüler ve Yönetilebilir Gigabit Endüstriyel Ethernet / PROFINET Switchleri</b>		
---	--	--

SCALANCE XR528-6M	19" rack tipi L3 ops. switch, 4 x 10 gigabit SFP, 6 x 4 port, 1 gigabit MM, önde kablo	6GK5 528-0AA00-2AR2	8.004.-
SCALANCE XR528-6M	19" rack tipi L3 ops. switch, 4 x 10 gigabit SFP, 6 x 4 port, 1 gigabit MM, arkada kablo	6GK5 528-0AA00-2HR2	8.004.-
SCALANCE XR528-6M	19" rack tipi L3 switch, 4 x 10 gigabit SFP, 6 x 4 port, 1 gigabit MM, önde kablo	6GK5 528-0AR00-2AR2	9.396.-
SCALANCE XR528-6M	19" rack tipi L3 switch, 4 x 10 gigabit SFP, 6 x 4 port, 1 gigabit MM, arkada kablo	6GK5 528-0AR00-2HR2	9.396.-
SCALANCE XR552-12M	19" rack tipi L3 ops. switch, 4 x 10 gigabit SFP, 12 x 4 port, 1 gigabit MM, önde kablo	6GK5 552-0AA00-2AR2	9.860.-
SCALANCE XR552-12M	19" rack tipi L3 ops. switch, 4 x 10 gigabit SFP, 12 x 4 port, 1 gigabit MM, arkada kablo	6GK5 552-0AA00-2HR2	9.860.-
SCALANCE XR552-12M	19" rack tipi L3 switch, 4 x 10 gigabit SFP, 12 x 4 port, 1 gigabit MM, önde kablo	6GK5 552-0AR00-2AR2	11.252.-
SCALANCE XR552-12M	19" rack tipi L3 switch, 4 x 10 gigabit SFP, 12 x 4 port, 1 gigabit MM, arkada kablo	6GK5 552-0AR00-2HR2	11.252.-
FAN 597-1	SCALANCE XR552 switch için fan modül seti	6GK5 597-1AA00-8AA0	464.-
FAN 597-2	SCALANCE XR528 switch için fan modül seti	6GK5 597-2AA00-8AA0	464.-
PS 598-1	SCALANCE X500 switcher için AC 85-264 V güç kaynağı	6GK5 598-1AA00-3AA0	1.276.-
SFP 991-1	SFP, 1 x F0 100 Mbit LC port MM, maks. 3 km	6GK5 991-1AD00-8AA0	110.-
SFP 991-1LD	SFP, 1 x F0 100 Mbit LC port SM, maks. 26 km	6GK5 991-1AF00-8AA0	220.-
SFP 991-1LH+	SFP, 1 x F0 100 Mbit LC port SM, maks. 70 km	6GK5 991-1AE00-8AA0	928.-
SFP 992-1	SFP, 1 x F0 1 gigabit LC port MM, maks. 750 m	6GK5 992-1AL00-8AA0	157.-
SFP 992-1LD	SFP, 1 x F0 1 gigabit LC port SM, maks. 10 km	6GK5 992-1AM00-8AA0	255.-
SFP 992-1LH	SFP, 1 x F0 1 gigabit LC port SM, maks. 40 km	6GK5 992-1AN00-8AA0	789.-
SFP 992-1LH+	SFP, 1 x F0 1 gigabit LC port SM, maks. 70 km	6GK5 992-1AP00-8AA0	1.218.-
SFP 992-1ELH	SFP, 1 x F0 1 gigabit LC port SM, maks. 120 km	6GK5 992-1AQ00-8AA0	2.262.-
SFP 993-1	SFP, 1 x F0 10 gigabit LC port MM, maks. 300 m	6GK5 993-1AT00-8AA0	1.380.-
SFP 993-1LD	SFP, 1 x F0 10 gigabit LC port SM, maks. 10 km	6GK5 993-1AU00-8AA0	2.552.-
MM 991-4	MM modül, 4 x F0 100 Mbit ST port MM, maks. 3 km	6GK5 991-4AB00-8AA0	870.-
MM 991-4LD	MM modül, 4 x F0 100 Mbit ST port SM, maks. 26 km	6GK5 991-4AC00-8AA0	1.450.-
MM 992-4	MM modül, 4 x F0 1 gigabit SC port MM, maks. 750 m	6GK5 992-4AL00-8AA0	1.032.-
MM 992-4LD	MM modül, 4 x F0 1 gigabit SC port SM, maks. 10 km	6GK5 992-4AM00-8AA0	1.612.-
MM 992-4CUC	MM modül, 4 x RJ45 1 gigabit, konnektör tutuculu	6GK5 992-4GA00-8AA0	493.-
MM 992-4CU	MM modül, 4 x RJ45 1 gigabit, konnektör tutucusuz	6GK5 992-4SA00-8AA0	464.-
MM 992-4SFP	MM modül, 4 x 100 Mbit / 1 gigabit SFP slot	6GK5 992-4AS00-8AA0	522.-



SCALANCE XR528-6M



SCALANCE XR552-12M

FO: Fiber Optik port MM: Multi Mode (50/125µm, 62.5/125µm) SM: Single Mode (9/125µm, 10/125µm)

# SIMATIC NET Haberleşme Sistemleri

Malzeme Cinsi	Sipariş No	Birim Fiyatı Euro/Adet
<b>SCALANCE W- Kablosuz Haberleşme Ürünleri</b>		



W774, W734

Konfigurasyon ve seçim <http://www.siemens.com/snst> adresindeki SIMATIC NET Selection Tool ile yapılabilir.

<b>IP 30 IEEE 802.11 a/b/g/n Kablosuz Haberleşme Ürünleri - 2.4 GHz / 5 GHz, 2x2 MIMO, - 20 ° + 60 °</b>			
SCALANCE W774-1 RJ45	Erişim Modülü, 1 kanal, 2x2 R-SMA, 2xRJ45, Metal Kasa	6GK5 774-1FX00-0AA0	940.-
SCALANCE W734-1 RJ45	Client Modülü, 1 kanal, 2x2 R-SMA, 2xRJ45, Metal Kasa, RJ45 portları üzerinden maksimum 8 bağlantı	6GK5 734-1FX00-0AA0	708.-
SCALANCE W774-1 M12 EEC	Erişim Modülü, 1 kanal, 2x2 R-SMA, 2xM12, Metal Kasa, EN 50155	6GK5 774-1FY00-0TA0	1.299.-
IE FC M12 Plug PRO 2x2	Profinet bağlantısı için M12 Profinet konnektörü	6GK1 901-0DB20-6AA0	39.-
Power M12 Plug PRO	M12 güç bağlantı konnektörü	6GK1 907-0DB10-6AA3	34.-
KEY-PLUG W780	Erişim Modülü i-FEATURES aktivasyon modülü	6GK5 907-8PA00	464.-
KEY-PLUG W740	Client Modülü i-FEATURES aktivasyon modülü	6GK5 907-4PA00	232.-

Bu ürün grubu S7 rayına, sigorta rayına ve pano montaj saçına takılabilir.



W761, W722, W721

<b>IP 20 IEEE 802.11 a/b/g/n Kablosuz Haberleşme Ürünleri - 2.4 GHz / 5 GHz, 0 ° + 55 °</b>			
SCALANCE W761-1 RJ45	Erişim Modülü, 1 kanal, 1x R-SMA, 1xRJ45, Plastik Kasa	6GK5 761-1FC00-0AA0	696.-
SCALANCE W722-1 RJ45	Client Modülü, 1 kanal, 1x R-SMA, 1xRJ45, Plastik Kasa, RJ45 portları üzerinden maksimum 4 bağlantı, entegre i-FEATURES	6GK5 722-1FC00-0AA0	655.-
SCALANCE W721-1 RJ45	Client Modülü, 1 kanal, 1x R-SMA, 1xRJ45, Plastik Kasa, RJ45 portları üzerinden maksimum 4 bağlantı	6GK5 721-1FC00-0AA0	464.-

Bu ürün grubu sigorta rayına takılabilir.



W774 M12 EEC

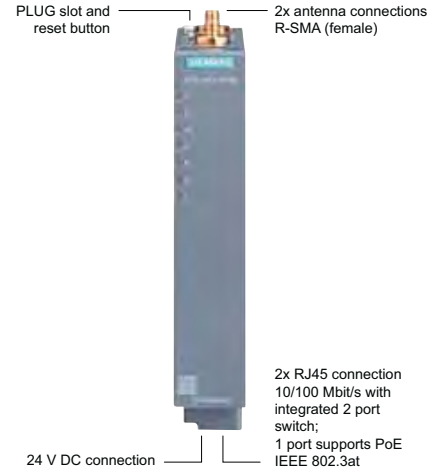
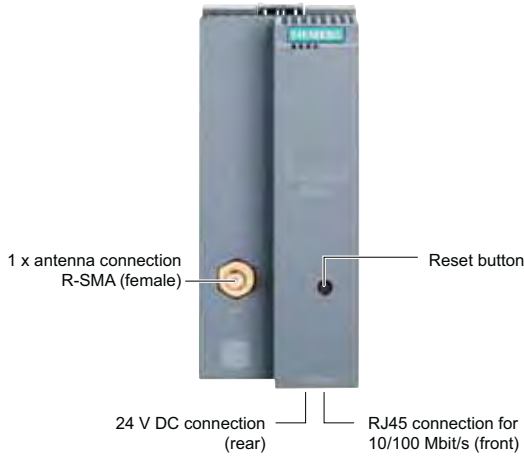

# SIMATIC NET Haberleşme Sistemleri

SCALANCE W774-1RJ45 with detached antenna (frontal)

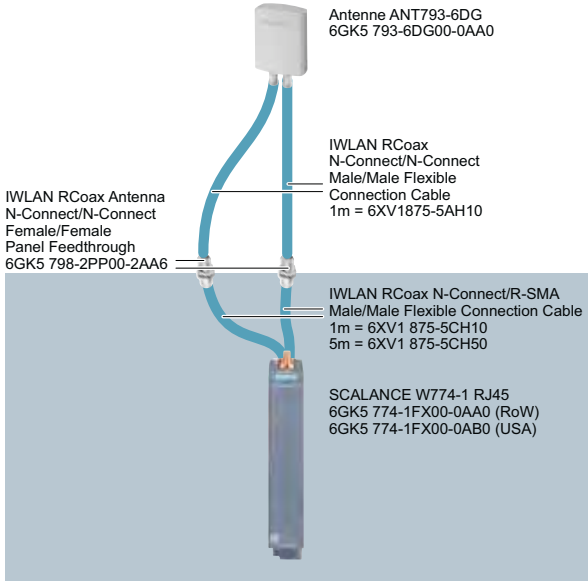

Control cabinet

SCALANCE W774-1RJ45 with detached antenna (lateral)

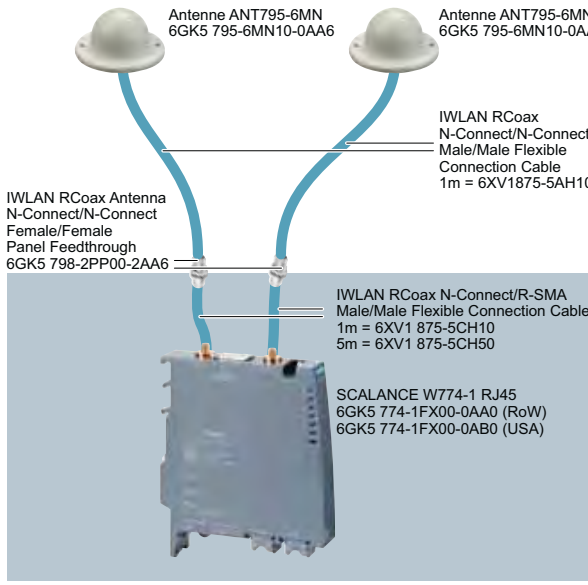

Control cabinet

G\_IK10\_XX\_30316

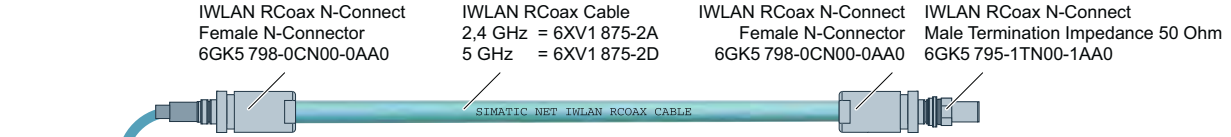

Access Point SCALANCE W788-1 M12

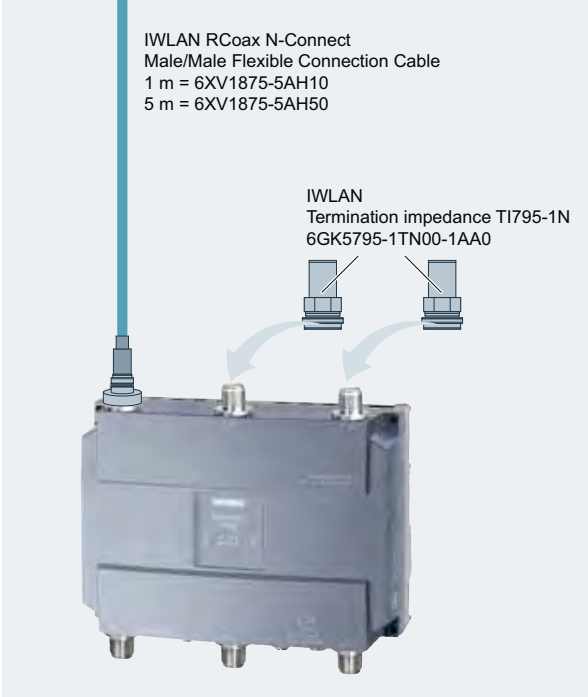

Client Module SCALANCE W722-1 RJ45

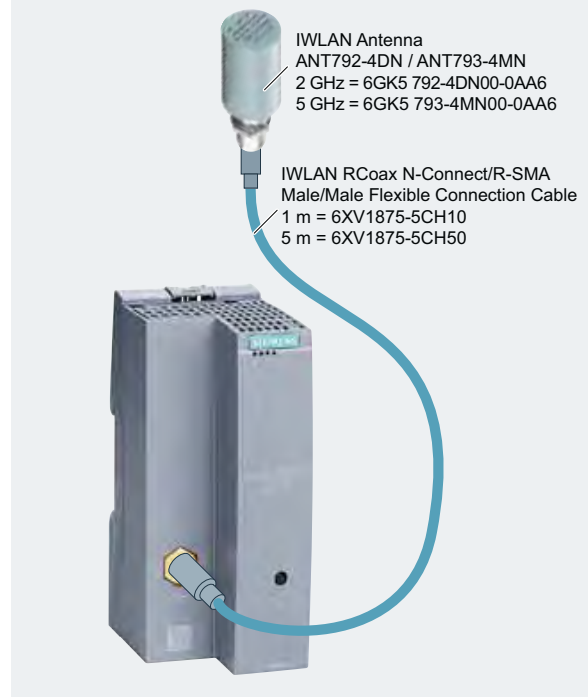

G\_IK10\_XX\_30344

# SIMATIC NET Haberleşme Sistemleri

Malzeme Cinsi	Sipariş No	Birim Fiyatı Euro/Adet
<b>SCALANCE W- Kablosuz Haberleşme Ürünleri</b>		

Konfigurasyon ve seçim <http://www.siemens.com/snst> adresindeki SIMATIC NET Selection Tool ile yapılabilir.



W788 RJ45



SCALANCE MIMO



W788 M12



W786



W788 M12

<b>IP 30 IEEE 802.11 a/b/g/n Kablosuz Haberleşme Ürünleri - 2.4 GHz / 5 GHz, 3x3 MIMO, - 20 ° + 60 °</b>			
SCALANCE W788-1 RJ45	IP 30 Erişim modülü (1 kanal), 3xRSMA, 450 Mbit/s IWLAN, 1x1Gigabit RJ45	6GK5 788-1FC00-0AA0	1.067.-
SCALANCE W788-2 RJ45	IP 30 Erişim modülü (2 kanal), 6xRSMA, 450 Mbit/s IWLAN, 1x1Gigabit RJ45	6GK5 788-2FC00-0AA0	1.299.-
SCALANCE W748-1 RJ45	IP 30 Client modülü (çoklu bağlantı), 3xRSMA, 450 Mbit/s IWLAN, 1x1Gigabit RJ45	6GK5 748-1FC00-0AA0	777.-
TI 795-1R	R-SMA sonlandırma parçası (3 adet)	6GK5 795-1TR10-0AA6	19.-
W-788 Montaj kiti	IP 30 SCALANCE'in Ray montaj kiti	6GK5 798-8ML00-0AB3	62.-

<b>IP 65 IEEE 802.11 a/b/g/n Kablosuz Haberleşme Ürünleri - 2.4 GHz / 5 GHz, 3x3 MIMO, - 20 ° + 60 °</b>			
SCALANCE W788-1 M12	IP 65 Erişim modülü (1 kanal), 3xN-Connect, 450 Mbit/s IWLAN, 1x1Gigabit M12	6GK5 788-1GD00-0AA0	1.299.-
SCALANCE W788-2 M12	IP 65 Erişim modülü (2 kanal), 6xN-Connect, 450 Mbit/s IWLAN, 1x1Gigabit M12	6GK5 788-2GD00-0AA0	1.531.-
SCALANCE W748-1 M12	IP 65 Client modülü (çoklu bağlantı), 3xN-Connect, 450 Mbit/s IWLAN, 1x1Gigabit M12	6GK5 748-1GD00-0AA0	940.-
W-788 Montaj kiti	IP 65 SCALANCE'in Ray montaj kiti	6GK5 798-8ML00-0AB3	62.-
TI795-1N	N-Connect sonlandırma parçası	6GK5 795-1TN00-1AA0	23.-
IE FC M12 Plug PRO 4x2	IP65 SCALANCE'in Profinet bağlantısı için M12 Profinet konnektörü	6GK1 901-0DB30-6AA0	43.-
M12 konnektörü	IP 65 SCALANCE'in güç bağlantısı için gereklidir! (3 adet)	6GK1 907-0DC10-6AA3	39.-

<b>Outdoor (-40 C...+70 C) IEEE 802.11 a/b/g/n Kablosuz Haberleşme Ürünleri - 2.4 GHz / 5 GHz, 3x3 MIMO</b>			
SCALANCE W786-1 RJ45	Outdoor Erişim modülü (1 kanal), 3xRSMA, 450 Mbit/s IWLAN, 1x1Gigabit RJ45, harici anten	6GK5 786-1FC00-0AA0	1.427.-
SCALANCE W786-2 RJ45	Outdoor Erişim modülü (2 kanal), 6xRSMA, 450 Mbit/s IWLAN, 1x1Gigabit RJ45, harici anten	6GK5 786-2FC00-0AA0	1.659.-
SCALANCE W786-2IA RJ45	Outdoor Erişim modülü (2 kanal), 6xRSMA, 450 Mbit/s IWLAN, 1x1Gigabit RJ45, dahili anten	6GK5 786-2HC00-0AA0	1.717.-
SCALANCE W786-2 SFP	Outdoor Erişim modülü (2 kanal), 6xRSMA, 450 Mbit/s IWLAN, 2 x SFP (Maks. 1Gbit/s)	6GK5 786-2FE00-0AA0	1.902.-
PS791-2DC	W786 ürünleri için dahili 12/24 VDC güç kaynağı	6GK5 791-2DC00-0AA0	226.-
PS791-2AC	W786 ürünleri için dahili 110/240 VAC güç kaynağı	6GK5 791-2AC00-0AA0	273.-
MS 1 Montaj Kiti	W786 ürünleri için montaj kiti	6GK5 798-8MG00-0AA0	114.-



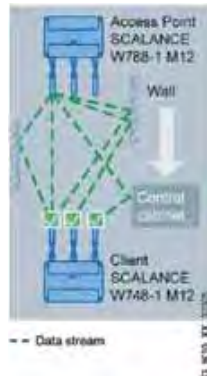



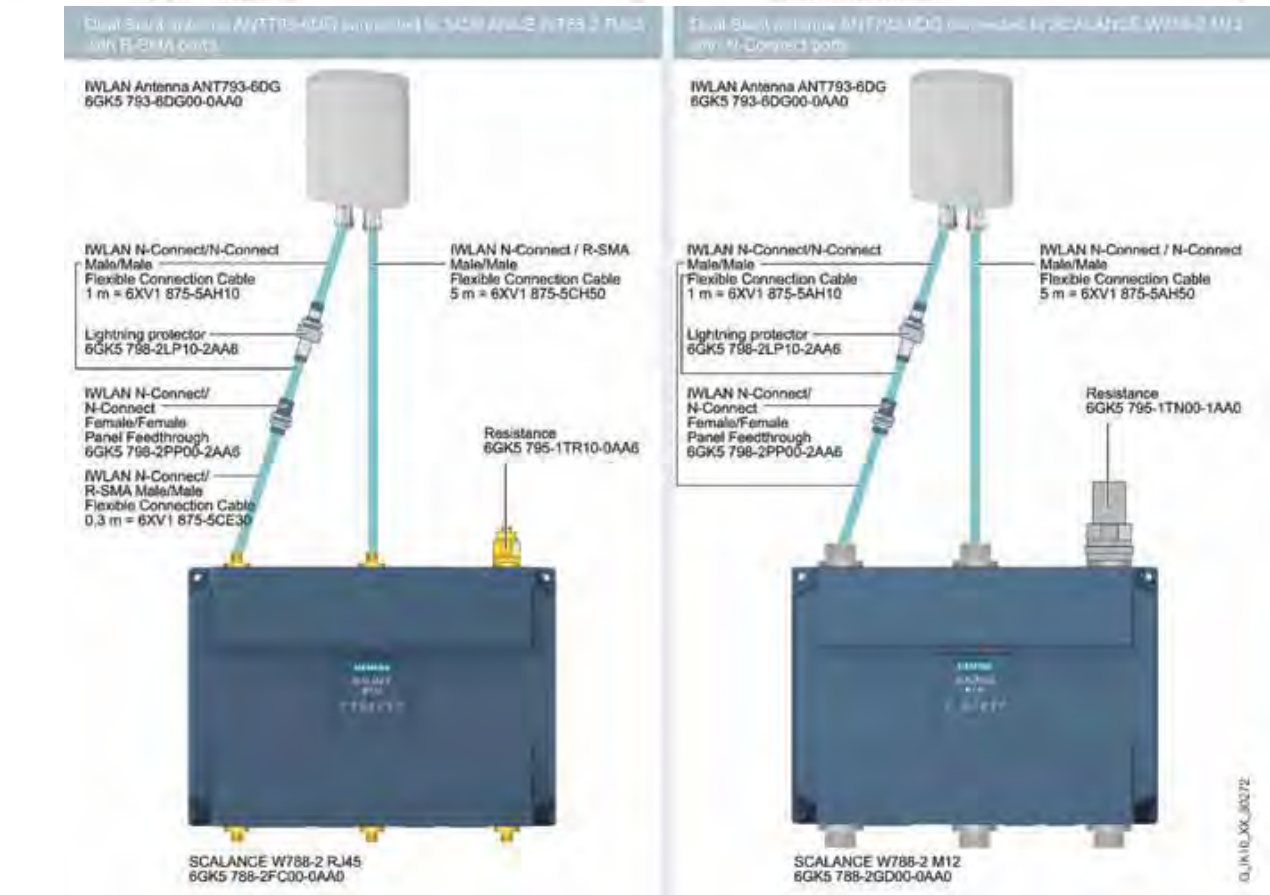
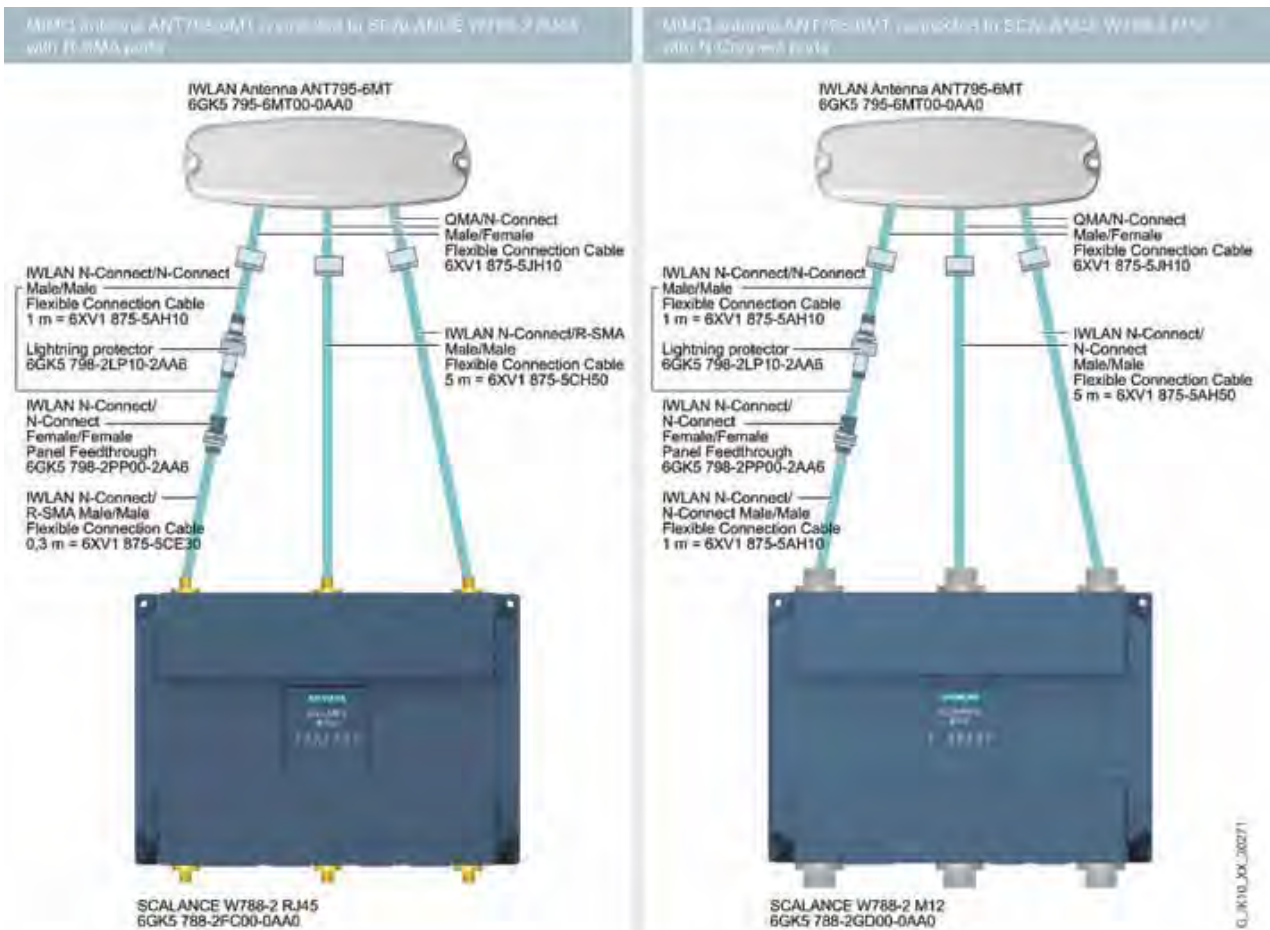



W786 ürünleri 48VDC veya RJ45 PoE-Ethernet üzerinden beslenmelidir. Başka gerilim için PS791 seçiniz! W786 - 2 SFP, SFP modülleri için Scalance X SFP modülleri kullanılır. (Maks. 1Gbit/s)











# SIMATIC NET Haberleşme Sistemleri



# SCALANCE W Kablosuz Haberleşme Ürünleri Anten Uyumluluk Tablosu

Sector		omnidirectional								Type of antenna
5	2.4 and 5	5	2.4 and 5					2.4	Frequency range (GHz)	
										Antennas
ANT793-6DT	ANT793-6DG	ANT795-6DC	ANT793-6MN	ANT795-6MT	ANT795-6MN	ANT795-4MD	ANT795-4MC	ANT795-4MA	ANT792-6MN	
●	●	●	●	●	●	●	●	●	●	SCALANCE W780/W740
	●	●	●		●			●	●	SCALANCE W770/W730
			●		●			●	●	SCALANCE W760/W720
G_IK10_XX_30318										

RCoax				directional				Type of antenna
5	2.4			5			2.4	Frequency range (GHz)
								Antennas
ANT793-4MN	RCoax radiating cables 5 GHz	ANT792-4DN	RCoax radiating cables 2.4 GHz	ANT793-8DK	ANT793-8DJ	ANT793-8DP	ANT792-8DN	
●	●	●	●	●	●	●	●	SCALANCE W780/W740
●	●	●	●					SCALANCE W770/W730
●	●	●	●					SCALANCE W760/W720
G_IK10_XX_30317								

Scalance W anten uyumluluk tablosu

# SIMATIC NET Scalance W Kablosuz Haberleşme Sistemleri

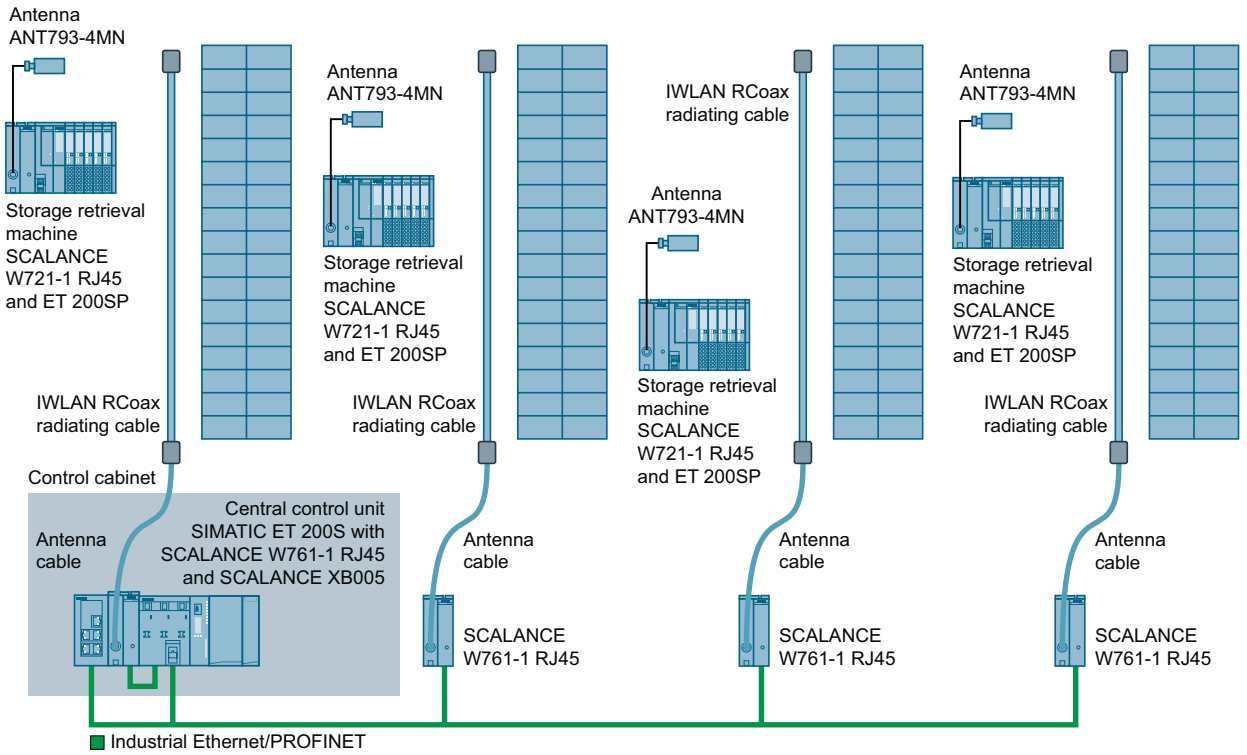

Rcoax kablosuz haberleşme sistemi örneği

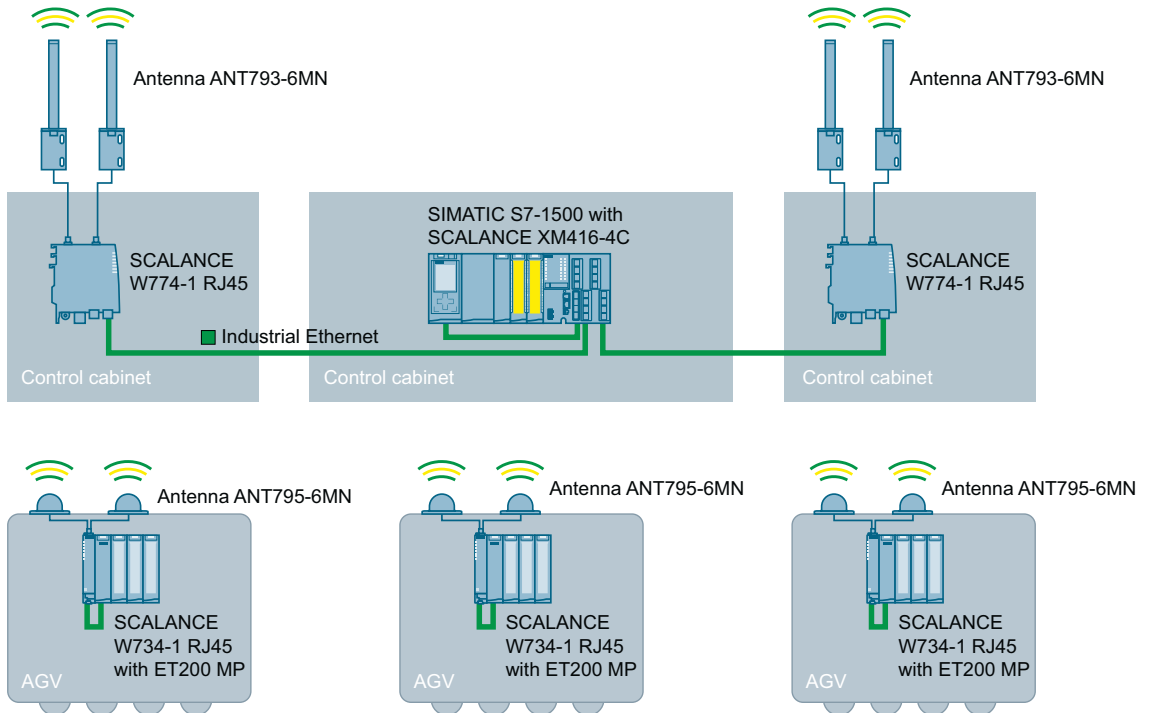

Failsafe kablosuz haberleşme örneği

# SIMATIC NET Haberleşme Sistemleri



ANT795-6MN



ANT793-6MN



ANT792-8DN



ANT795-6DC



ANT795-6MT



ANT793-6DG



ANT795-4MX



	Malzeme Cinsi	Sipariş No	Birim Fiyatı Euro/Adet	
<b>SCALANCE W: Kablosuz Haberleşme Anten Ürünleri</b>				
	C-PLUG	SCALANCE ürünleri için parametre kayıt modülü	6GK1 900-0AB00	111.-
	ANT795-6MN	1 bağlantı, Harici yüzey anteni 2,4 GHz, 5 GHz, 200m, 360° yayın alanı, N-Connect	6GK5 795-6MN10-0AA6	226.-
	ANT792-6MN	1 bağlantı, Harici çubuk anten 2,4 GHz, 200m, 360° yayın alanı, N-Connect	6GK5 792-6MN00-0AA6	191.-
	ANT793-6MN	1 bağlantı, Harici çubuk anten 5 GHz, 200m, 360° yayın alanı, N-Connect	6GK5 793-6MN00-0AA6	232.-
	ANT792-8DN	1 bağlantı, Harici yönlendirilmiş anten 2,4 GHz, 1000m, 35° yayın alanı, N-Connect	6GK5 792-8DN00-0AA6	267.-
	ANT792-4DN	1 bağlantı, RCoax kablo hattı için anten 2,4 GHz	6GK5 792-4DN00-0AA6	162.-
	ANT793-4MN	1 bağlantı, RCoax kablo hattı için anten 5 GHz	6GK5 793-4MN00-0AA6	180.-
	ANT795-4MA	1 bağlantı, Dahili açılı kulakçık anten 2,4 GHz, 5 GHz, 100m, 360° yayın alanı, R - SMA	6GK5 795-4MA00-0AA3	37.-
	ANT795-4MC	1 bağlantı, Harici kulakçık anten 2,4 GHz, 5 GHz, 100m, 360° yayın alanı, N-Connect, 180° montaj	6GK5 795-4MC00-0AA3	37.-
	ANT795-4MD	1 bağlantı, Harici kulakçık anten 2,4 GHz, 5 GHz, 100m, 360° yayın alanı, N-Connect, 90° montaj	6GK5 795-4MD00-0AA3	37.-
	ANT795-6DC	1 bağlantı, Harici yönlendirilmiş anten 2,4 GHz, 5 GHz 200m, 55° yayın alanı, N-Connect	6GK5 795-6DC00-0AA0	238.-
	ANT793-8DP	1 bağlantı, Harici yönlendirilmiş anten 5 GHz 400m, 35° yayın alanı, N-Connect	6GK5 793-8DP00-0AA0	255.-
	ANT793-6DG	2 bağlantı, Harici yönlendirilmiş anten 5 GHz 200m, 60° yayın alanı, 2x N-Connect	6GK5 793-6DG00-0AA0	267.-
	ANT793-8DJ	2 bağlantı, Harici yönlendirilmiş anten 5 GHz 1000m, 17° yayın alanı, 2x N-Connect	6GK5 793-8DJ00-0AA0	371.-
	ANT793-8DK	2 bağlantı, Harici yönlendirilmiş anten 5 GHz 1200m, 9° yayın alanı, 2x N-Connect	6GK5 793-8DK00-0AA0	458.-
	ANT795-6MT	3 bağlantı, Harici omni anten 2,4 GHz, 5 GHz, 100m, 360° yayın alanı, 3xQMA	6GK5 795-6MT00-0AA0	313.-
	ANT793-6DT	3 bağlantı, Harici yönlendirilmiş anten 5 GHz, 200m, 65° yayın alanı, 3xQMA	6GK5 793-6DT00-0AA0	313.-
	ANT795-4MX	1 bağlantı, Dahili anten, 2,4 GHz, 5GHz, 50m, 360° yayın alanı, N-Connect	6GK5 795-4MX00-0AA0	53.-
<b>Anten Kabloları</b>				
	ANT kablo	Anten Kablosu 1m, QMA / N male/female (3 adet)	6XV1 875-5JH10	128.-
	ANT kablo	Anten Kablosu 0.3 m, N-Connect/R-SMA male/male	6XV1875-5CE30	41.-
	ANT kablo	Anten Kablosu 1m, N-Connect/R-SMA male/male	6XV1 875-5CH10	44.-
	ANT kablo	Anten Kablosu 2m, N-Connect/R-SMA male/male	6XV1 875-5CH20	47.-
	ANT kablo	Anten Kablosu 5m, N-Connect/R-SMA male/male	6XV1 875-5CH50	59.-
	ANT kablo	Anten Kablosu 10m, N-Connect/R-SMA male/male	6XV1 875-5CN10	79.-
	ANT kablo	Anten kablosu 1m, N-Connect/N-Connect male/male	6XV1 875-5AH10	40.-
	ANT kablo	Anten kablosu 2m, N-Connect/N-Connect male/male	6XV1 875-5AH20	47.-
	ANT kablo	Anten kablosu 5m, N-Connect/N-Connect male/male	6XV1 875-5AH50	58.-
	ANT kablo	Anten kablosu 10m, N-Connect/N-Connect male/male	6XV1 875-5AN10	79.-
	LP798-2N	SCALANCE W ürünleri için yıldırım koruma parçası N/N, F/F	6GK5 798-2LP10-2AA6	255.-
	TI 795-1R	R-SMA sonlandırma parçası (3 adet)	6GK5 795-1TR10-0AA6	19.-
	TI795-1N	N-Connect sonlandırma parçası	6GK5 795-1TN00-1AA0	23.-
<b>RCoax Kablo ve Aksesuarları</b>				
	RCoax kablo	RCoax anten 2,4 GHz (min. 20 m max:200m)	6XV1 875-2A	17.-
	RCoax kablo	RCoax anten 5 GHz (min. 20 m max:200m)	6XV1 875-2D	19.-
	RCoax tool	RCoax kablo soyma aleti	6GK1 901-1PH00	244.-
	RCoax coupler	RCoax N-Connect male/male coupler	6GK5 798-0CP00-1AA0	14.-
	RCoax clip	RCoax anten kablo için tutturucu klips 10 adet	6GK5 798-8MB00-0AC1	15.-
	RCoax clip	RCoax anten kablo için tutturucu klips 100 adet	6GK5 798-8MB00-0AM1	133.-
	RCoax spacer	RCoax anten kablo için 85 mm tutturucu ayak 10 adet	6GK5 798-8MD00-0AC1	59.-
	RCoax spacer	RCoax anten kablo için 85 mm tutturucu ayak 100 adet	6GK5 798-8MD00-0AM1	528.-
	RCoax Con	IWLAN RCoax N-Connect Female N-Connector	6GK5 798-0CN00-0AA0	57.-
	RCoax Term	IWLAN RCoax N-Connect Male termination impedance 50 Ohm	6GK5 795-1TN00-1AA0	23.-
	Splitter	Antenler için Y bağlantı parçası, N-Connect female	6GK5 798-0SN00-0EA0	325.-
	Zayıflatıcı	10dB, N-Connect male/female	6GK5 798-0AP00-4CA0	79.-

\* Anten cihaz uygunluğu için, Anten Cihaz seçim sayfasındaki tabloya bakınız.

\* Antenler için verilen mesafeler saha şartlarına göre değişiklik gösterebilir.

# SIMATIC Programlama Cihazları

Malzeme Cinsi	Sipariş No	Birim Fiyatı Euro/Adet
<b>SIMATIC Field PG M4</b>		
<b>SIMATIC Field PG M4 Premium &amp; Premium Plus</b>	6ES7 716-1BA10-0AA4	4.692.-
<p>SIMATIC Field PG M4 Premium:                      i5-3320M (3M Cache, 2.6 GHz, up to 3.3 GHz with Turbo-Boost-Technology)                      DVD RW Optical Drive; Intel® HD-Grafik 4000;                      500 GB HDD SATA; S5-arabirimi/S5-PROGRAMLAYICI mevcut değil                      15,6" Display, Full HD (1920 x 1080)                      Keyboard: QWERTY (&amp; German); AC plug: Europe                      Win XP Prof. SP3 Engl. MUI, 32-Bit (Eng, Ge, Fr, Sp, It); 1x4GB RAM;Note:                      STEP 7 Prof. V13, WinCC Adv. V13 and Startdrive V13 aren't preinstalled.                      Trial:STEP 7 Prof. V13/ 2010, WinCC Adv. V13/ flex. 2008,                      STEP 7-Micro/Win V4.0                      PG M4 Preloaded SW V13.0.0.0:                      STEP 5 V 7.23 HF2; STEP 7 Prof. 2010 SR2; WinCC flex. 2008 SP3; STEP 7                      Prof. V13 (PLCSIM V13); WinCC Adv. V13; Startdrive V13;STEP 7 Micro/WIN                      V4.0 SP9</p>		
<b>Temel Donanımlar</b>		
SIMATIC Field PG M4 Premium:		
i5-3320M (3M Cache, 2.6 GHz, up to 3.3 GHz with Turbo-Boost-Technology)	X	1
DVD RW Optical Drive; Intel® HD-Grafik 4000;		
SIMATIC Field PG M4 Premium Plus:		
i7-3520M (4M Cache, 2.9 GHz, up to 3.6 GHz with Turbo-Boost-Technology)		2
DVD RW Optical Drive; Intel® HD-Graphic 4000;		
TIA Portal için önerilir		
<b>Hard Disk Drive</b>		
500 GB HDD SATA;	X	B
Solid-State Drive SATA 300 GB;		C
Solid state Drive SATA 480GB		D
<b>S5 Arabirimi/S5-PROMMER</b>		
S5 arabirimi hariç/S5-PROMMER	X	A
S5-online-arabirimi/S5-EPROM PROGRAMLAYICI mevcut, S5-AG-kablo ve S5-EPROM-adaptör dahil		B
<b>Display</b>		
15,6" Display, HD ready (1366 x 768)	X	0
15,6" Display, Full HD (1920 x 1080)		1
<b>AC-Plug ve Keyboard</b>		
Keyboard: QWERTY (& German); AC plug: Europe	X	0
<b>İşletim Sistemi</b>		
Win XP Prof. SP3 Engl. MUI, 32-Bit (Eng, Ge, Fr, Sp, It);1x4GB RAM		A
Windows 7 Ultimate SP1 64-Bit (En, Ge, Fr, Sp, It); 1x8GB RAM; Not: STEP 5 ve STEP 7-Micro/Win ön kurulum mevcut değil. Windows 7! İle uyumsuz yazılımlar TIA Portal için önerilir.	X	B
Windows 7 Ultimate SP1 64-Bit (En, Ge, Fr, Sp, It); 2x8GB RAM; Not: STEP 5 ve STEP 7-Micro/Win ön kurulum mevcut değil. Windows 7! İle uyumsuz yazılımlar TIA Portal için önerilir.		C
Dualboot (XP/ Win 7); 1X8GB RAM;		D
Windows XP Prof. SP3 ve Windows 7 Ultimate SP1 64-Bit; TIA Portal ve S5 için önerilir.		
Dualboot (XP/ Win 7); 2X8GB RAM;		E
Windows XP Prof. SP3 ve Windows 7 Ultimate SP1 64-Bit; TIA Portal ve S5 için önerilir.		
<b>Licenses for SIMATIC Software</b>		
Trial: STEP 7 Prof. V13/ 2010,WinCC Adv.V13/ flex. 2008, STEP 7-Micro/Win V4.0	X	A
STEP 7 & WinCC:		
STEP 7 Prof. combo (V13/ 2010), WinCC Adv. combo (V13/ flex. 2008), STEP 7-Micro/Win V4.0		B
STEP 5, STEP 7 & WinCC:		
STEP 5, STEP 7 Prof. combo (V13/ 2010), WinCC Adv. combo (V13/ flex. 2008), STEP 7-Micro/Win V4.0		C
<b>Version of SIMATIC Software</b>		
PG M4 Preloaded SW V13.0.1.0:		
STEP 5 V 7.23 HF2; STEP 7 Prof. 2010 SR3; WinCC flex. 2008 SP3; STEP 7 Prof. V13 SP1 (PLCSIM V13 SP1); WinCC Adv. V13 SP1; Startdrive V13 SP1;STEP 7 Micro/WIN V4.0 SP9		4



SIMATIC FIELD PG

Not: STEP 5 ve STEP 7-Micro/Win ön kurulum mevcut değil. Windows 7 ile uyumsuz yazılımlar.

# SIMATIC Programlama Cihazları



SIMATIC FIELD PG

Malzeme Cinsi	Sipariş No	Birim Fiyatı Euro/Adet
<b>SIMATIC Field PG M4</b>		
<b>Promosyon Paketi</b>		
Promosyon paketi: SIMATIC Field PG M4 Premium Plus/ SSD 300 GB SSD; Full HD Display; Güç bağlantısı, EU;Klavye QWERTY (& Deutsch); Windows 7 Ultimate SP1 64-Bit; 2 x 8 GB RAM; Lisanslar sadece TIA portal içindir. STEP 7 Prof. V13, WinCC Adv. V13	6ES7 7 1 6 - 2 C A 1 0 - 0 C D 4	5.788.-
<b>Stoktan Teslim PG Ürünleri</b>		
SIMATIC Field PG M4 Premium: 500GB HDD; Full HD Display; Power cord GERMANY; FRANCE; SPAIN; NETHERLANDS; BELGIUM; SWEDEN/AUSTRIA; FINLAND; Keyboard: QWERTY (& German); Windows 7 Ultimate SP1 64-Bit; 1 x 8 GB RAM; License for STEP 7 Prof. combo (V13/ 2010),	6ES7 7 1 6 - 1 B A 1 0 - 0 B B 4	6.189.-
SIMATIC Field PG M4 Premium Plus/ SSD: 300GB SSD; Full HD Display; Power cord GERMANY; FRANCE; SPAIN; NETHERLANDS; BELGIUM; SWEDEN/AUSTRIA; FINLAND; Keyboard: QWERTY (& German); Windows 7 Ultimate SP1 64-Bit; 2 x 8 GB RAM; License for STEP 7 Prof. combo (V13/ 2010),	6ES7 7 1 6 - 2 C A 1 0 - 0 C B 4	7.610.-

Malzeme Cinsi	Sipariş No	Birim Fiyatı Euro/Adet
<b>SIMATIC Field PG M4</b>		
Field PG M4 Taşıma Çantası (Field PG M4 ile tedarik edilebilir)	6ES7798-0 AD02-0XA0	75.-
Field PG M4/M2 Güç kablosu; EuropeField PG M4/M2 Güç kablosu; Europe	6ES7900-5AA00-0XA0	13.-
Field PG Li-Ionen batarya 6,6 Ah (Field PG M4 ile tedarik edilir.)Field PG Li-Ionen batarya 6,6 Ah (Field PG M4 ile tedarik edilir.)	6ES7798-0AA07-0XA0	244.-
Field PG Harici güç kaynağı (Field PG M4 ile tedarik edilir.)Field PG Harici güç kaynağı (Field PG M4 ile tedarik edilir.)	6ES7798-0GA03-0XA0	93.-
S5 AG cable 5m	6ES5734-2BF00	117.-
S5 EPROM Adapter	6ES7798-0CA00-0XA0	209.-
Memory module 4 GBB DDR3 RAM, Field PG M4/M3 içinMemory module 4 GBB DDR3 RAM, Field PG M4/M3 için	6ES7648-2AH60-0KA0	186.-
Memory module 8GBB DDR3 RAM, Field PG M4 içinMemory module 8GBB DDR3 RAM, Field PG M4 için	6ES7648-2AH70-0KA0	348.-
Serial-ATA to USB 3.0 Field PG M4Serial-ATA to USB 3.0 Field PG M4	6ES7790-1AA01-0AA0	75.-
Harddisk sürücü, 500 GB, koruyucu kutu içinde ve Torx-tornavida M3 / M4Harddisk sürücü, 500GB, koruyucu kutu içinde ve Torx-tornavida M3 / M4	6ES7791-2BA01-0AA0	244.-
SSD kit (300 GB, koruma kılıfı, Torx-tornavida - Field PG M3 / M4 için)	6ES7791-2BA20-0AA0	1.102.-
SSD kit (480 GB, koruma kılıfı, Torx-tornavida - Field PG M3 / M4 için)	6ES7791-2BA21-0AA0	1.496.-
MPI-cable	6ES7901-0BF00-0AA0	33.-
SIMATIC Image & Partition Creator V3.3	6ES7648-6AA03-3YA0	122.-
STEP 7 Prof. Software Update Service (SUS)	6ES7810-5CC04-0YE2	580.-
WinCC flex. Advanced Software Update Service (SUS)	6AV6613-0AA00-0AL0	361.-
Eprom programlama cihazı, USB	6ES7 792-0AA00-0XA0	1.136.-

## Programlama Cihazları

### SIMATIC Field PG

- Sağlam, Yüksek performanslı SIMATIC Field PG bakım ve servis ve devreye alma için en ideal platformu sunar.
- Bir notebook ölçüleri ve bataryasız 3 kg ağırlığıyla bütün koşullar için idealdir.
- Önceden kurulu Mühendislik yazılımları, üzerine entegre edilmiş SIMATIC ve standart haberleşme birimleri ile hemen kullanıma hazırdır.

# SIMATIC Endüstriyel Bilgisayarlar ve Monitörler

Malzeme Cinsi	Sipariş No	Birim Fiyatı Euro/Adet
<b>SIMATIC IPC 277E, Nanopanel PC</b>		
<b>SIMATIC IPC 277E, Nanopanel PC</b>	<b>6AV7 8 82 - 0 A A 1 0 - 0 A A 0</b>	<b>1.346.-</b>
Touch 7" wide TFT		
Celeron N2807 (2C/2T)		
Sürücü hariç, CF-slot		
İşletim sistemi dahil değil		
RTX/HMI yazılımı dahil değil		
2GB RAM		
<b>Ön Panel</b>		
Touch 7" wide TFT, 800 x 480	X A	0.-
Touch 9" wide TFT, 800 x 480	B	232.-
Touch 12" wide TFT, 1280 x 800	C	464.-
Touch 15" wide TFT, 800 x 480	D	696.-
Touch 19" wide TFT, 1280 x 800	E	928.-
<b>İşlemci</b>		
Celeron N2807 (2C/2T)	X A	0.-
Celeron N2930 (4C/4T)	B	116.-
<b>RAM / NVRAM</b>		
2 GB RAM	1	0.-
4 GB RAM	2	93.-
8 GB RAM	3	255.-
<b>İşletim Sistemi</b>		
İşletim sistemi hariç	X 0	0.-
WES 7 SP1 32 Bit (CF from 8 GB/SSD)	1	174.-
WES 7 SP1 64 Bit (CF from 8 GB/SSD)	2	174.-
Windows 7 SP1 32 Bit, MUI (SSD)	5	371.-
Windows 7 SP1 64 Bit, MUI (SSD)	6	371.-
<b>Sürücü</b>		
Sürücü hariç, CF-slot	X A	0.-
80 GB Solid-state Drive S-ATA, standart	B	336.-
160 GB Solid-state Drive S-ATA, standart	C	568.-
4 GB SIMATIC PC Compact Flash	K	151.-
8 GB SIMATIC PC Compact Flash	L	278.-
16 GB SIMATIC PC Compact Flash	M	452.-
<b>Ek yazılım (Sadece WES7 ile)</b>		
RTX/HMI yazılımı dahil değil	X A	0.-



SIMATIC IPC277E

Endüstriyel PC seçimi için aşağıdaki linkteki IPC konfigüratörün kullanımını öneririz.  
<http://mall.industry.siemens.com/mall/en/tr/Catalog/Configurators>

# SIMATIC Endüstriyel Bilgisayarlar ve Monitörler



SIMATIC IPC277D



Malzeme Cinsi	Sipariş No	Birim Fiyatı Euro/Adet
<b>SIMATIC IPC 277D, Nanopanel PC</b>		
SIMATIC IPC 277D, Nanopanel PC	6AV7 8 81 - 1 A A 0 0 - 0 A A 0	1.346.-
<b>Touch 7" wide TFT</b>		
Atom E640, 1 Ghz, 1 GB RAM,		
Sürücü hariç, CF-slot		
İşletim sistemi dahil değil		
RTX/HMI yazılımı dahil değil		
2 x 10/100/1000 Mbit/s ethernet, RJ45		
3 x USB V2.0, high current, 1 x serial COM1 compact flash-yuvası		
24V DC endüstriyel güç kaynağı		
<b>Ön Panel</b>		
Touch 7" wide TFT, 800 x 480	X 1	0.-
Touch 9" wide TFT, 800 x 480	2	232.-
Touch 12" wide TFT, 1280 x 800	3	464.-
Touch 15" wide TFT, 1280 x 800, ön tarafta USB	4	696.-
Touch 19" wide TFT, 1366 x 768, ön tarafta USB	5	928.-
<b>İşlemci / RAM / NVRAM</b>		
Atom E640, 1 Ghz, 1 GB RAM	X A	0.-
Atom E640, 1 Ghz, 1 GB RAM, NVRAM	B	58.-
Atom E660, 1.3 Ghz, 2 GB RAM	E	151.-
Atom E660, 1.3 Ghz, 2 GB RAM, NVRAM	F	209.-
<b>Sürücü</b>		
Sürücü hariç, CF-slot	X 0	0.-
2 GB SIMATIC PC Compact Flash	1	93.-
4 GB SIMATIC PC Compact Flash	2	151.-
8 GB SIMATIC PC Compact Flash	3	278.-
16 GB SIMATIC PC Compact Flash	4	452.-
160 GB Solid-state Drive S-ATA	6	568.-
80 GB Solid-state Drive S-ATA	8	336.-
<b>İşletim Sistemi</b>		
İşletim sistemi hariç	X A	0.-
WES 2009 SP3 (CF 2 GB/SSD'den itibaren)	B	174.-
XP-Prof. SP3, MUI (SSD)	C	336.-
WES 7 SP1 32 Bit (CF 4 GB/SSD'den itibaren)	D	174.-
Windows 7 SP1 32 Bit, MUI (SSD)	E	371.-
<b>Ek yazılım (Sadece WES7 ile)</b>		
RTX/HMI-yazılım mevcut değil	X A	0.-
RTX: WinAC RTX 2010	B	626.-
RTX-F: WinAC RTX F 2010	C	974.-
HMI: WinCC RT Advanced 128PT	F	302.-
HMI: WinCC RT Advanced 512PT	G	969.-
HMI: WinCC RT Advanced 2048PT	H	1.491.-
HMI/RTX: RT 128PT	M	928.-
HMI/RTX: RT 512PT	N	1595.-
HMI/RTX: RT 2048PT	P	2117.-
HMI/RTX-F: RT 128PT	R	1276.-
HMI/RTX-F: RT 512PT	S	1943.-
HMI/RTX-F: RT 2048PT	T	2.465.-

Endüstriyel PC seçimi için aşağıdaki linkteki IPC konfigüratörün kullanımını öneririz.  
<http://mall.industry.siemens.com/mall/en/tr/Catalog/Configurators>

# SIMATIC Endüstriyel Bilgisayarlar ve Monitörler

Malzeme Cinsi	Sipariş No	Birim Fiyatı Euro/Adet
<b>SIMATIC HMI IPC 477D, Panel PC</b>		
<b>SIMATIC HMI IPC 477D, Panel PC</b>	<b>6AV7 240 - 0AA0 0 - 0AA 0</b>	<b>2.286.-</b>
Celeron U827E, 2 x gigabit ethernet IE/PN		
12" Touch, 1280 x 800, (bazı kısıtlamalar var, opsiyonlara bakınız)		
1 GB, 1 x RS 232, PCI hariç, işletim sistemi hariç		
Harici ve dahili sürücü yok, SIMATIC yazılım hariç		
24V DC endüstriyel güç kaynağı		
<b>Cihaz Tipi</b>		
Standart cihaz	X 0	0.-
<b>İşlemci ve Haberleşme (Fieldbus) Arabirimi</b>		
Celeron U827E, 2x Gb Eth. (IE/PN)	X 0	0.-
Celeron U827E, 2x Gb Eth. (IE/PN); PB DP12	1	232.-
Core i3-3217UE (2C/4T, 1.6GHz, 3MB Cache); 2x Gb Eth. (IE/PN)	3	394.-
Core i3-3217UE (2C/4T, 1.6GHz, 3MB Cache); 2x Gb Eth. (IE/PN); PB DP12	4	626.-
Core i3-3217UE (2C/4T, 1.6GHz, 3MB Cache); 1x Gb Eth. (IE/PN); 1x PN (IRT, 3 PORTS);	5	1.067.-
Core i7-3517UE (2C/4T, 1.7(2.8)GHz, 3MB Cache); 2x Gb Eth. (IE/PN)	6	684.-
Core i7-3517UE (2C/4T, 1.7(2.8)GHz, 3MB Cache); 2x Gb Eth. (IE/PN); PB DP12	7	916.-
Core i7-3517UE (2C/4T, 1.7(2.8)GHz, 3MB Cache); 1x Gb Eth. (IE/PN); 1x PN (IRT, 3 PORTS);	8	1.357.-
<b>Ön Panel</b>		
12" Touch (1280 x 800) (Seçenekler ile ilgili kısıtlamalara dikkat!)	X A	0.-
15" Touch (1280 x 800) ön tarafta USB mevcut	B	232.-
15" Touch/Key (1280 x 800) ön tarafta USB mevcut	C	638.-
19" Touch (1366 x 768) ön tarafta USB mevcut	D	464.-
22" Touch (1920 x 1080) ön tarafta USB mevcut	E	928.-
15" Multitouch/Key (1280 x 800) ön tarafta USB mevcut değil	H	348.-
19" Multitouch (1366 x 768) ön tarafta USB mevcut değil	K	696.-
22" Multitouch (1920 x 1080) ön tarafta USB mevcut değil	L	1160.-
<b>RAM / NVRAM / ECC</b>		
1 GB	X A	0.-
2 GB	B	35.-
4 GB	C	128.-
8 GB	D	290.-
1 GB NVRAM	J	58.-
2 GB NVRAM	K	93.-
4 GB NVRAM	L	186.-
8 GB NVRAM	M	348.-
<b>Extension (HW)</b>		
1xRS232, PCIe mevcut değil	X 0	0.-
1xRS232, 1xPCIe	1	116.-
2x RS232, PCIe mevcut değil	3	87.-
2xRS232, 1xPCIe	4	203.-
<b>İşletim Sistemi</b>		
İşletim sistemi mevcut değil	X 0	0.-
Windows Embedded Standard 7 P SP1, İngilizce, 32Bit, Multitouch	3	336.-
Windows Embedded Standard 7 SP1, İngilizce, 32Bit	4	174.-
Windows Embedded Standard 7 SP1, İngilizce, 64Bit	5	174.-
Windows7 Ultimate SP1, 32Bit MUI	6	371.-
Windows7 Ultimate SP1, 64Bit MUI	7	371.-



Panel PC 477D Ailesi



IPC 477D Multitouch

# SIMATIC Endüstriyel Bilgisayarlar ve Monitörler



Panel PC 477D Ailesi

Malzeme Cinsi	Sipariş No	Birim Fiyatı Euro/Adet
<b>SIMATIC HMI IPC 477D, Panel PC</b>		
Sürücü, Değiştirilebilir, SW hariç	6AV7 240 - 0 AA 00 - 0 AA 0	2.286.-
Harici sürücü mevcut değil	X 0	0.-
CFAST 2GB, SW yüklü seçilemez	1	93.-
CFAST 4 GB (dahili sürücü seçilmezse opsiyonel işletim sistemi için/yazılım ile)	2	151.-
CFAST 8 GB (dahili sürücü seçilmezse opsiyonel işletim sistemi için/yazılım ile)	3	278.-
CFAST 16 GB (dahili sürücü seçilmezse opsiyonel işletim sistemi için/yazılım ile)	4	452.-
DVD	6	220.-
<b>Dahili sürücü (erişim mevcut değil)</b>		
Dahili sürücü mevcut değil	X A	0.-
CFAST 2GB	B	93.-
CFAST 4GB	C	151.-
CFAST 8GB	D	278.-
CFAST 16GB	E	452.-
SSD 80GB SATA	H	336.-
HDD 320GB	K	232.-
DVD	L	220.-
SSD 80GB SATA ve DVD	N	557.-
HDD 320GB ve DVD	Q	452.-
SSD 160GB SATA	P	568.-
<b>Software konf. cihaza yüklenmiş (Bundles)</b>		
SIMATIC Yazılım mevcut değil	X A	0.-
RTX: WinAC RTX 2010 SP2	B	812.-
	C	302.-
WinCC RT Advanced V13 SP1, Reçete+Arşiv 512PT	D	969.-
WinCC RT Advanced V13 SP1, Reçete+Arşiv 2048PT	E	1.491.-
WinCC RT Advanced V13 SP1, Reçete+Arşiv 4096PT	F	2.233.-
HMI/RTX: RT 128PT	J	1.114.-
HMI/RTX: RT 512PT	K	1.781.-
HMI/RTX: RT 2048PT	L	2.303.-
HMI/RTX: RT 4096PT	M	3.045.-
RTX F: WinAC RTX F 2010 SP2	N	1.160.-
HMI/RTX F: RT 128PT	P	1.462.-
HMI/RTX F: RT 512PT	R	2.129.-
HMI/RTX F: RT 2048PT	S	2.651.-
HMI/RTX F: RT 4096PT	T	3.393.-
WinCC RT Professional Client/Single Station 128 PT (sadece SSD ile)	T	1.972.-
<b>Güç Kaynağı</b>		
24V DC Endüstriyel güç kaynağı	X 0	0.-
AC 110/230V Endüstriyel güç kaynağı Namur, güç kablosu tipi Avrupa (15" ve üzeri için)	2	35.-
24V DC Endüstriyel güç kaynağı ve TPM (Çin ve Rusya için uygun değil)	8	58.-

Windows 7 (32bit,64bit) sadece SSD veya HDD ile

RTX sadece NVRAM >= 2GB

HMI/RTX (F)- Bundles sadece WES7-E 32bit, RAM >=2GB, CFAST >= 8GB veya SSD

Multitouch Windows7 veya WES7P ile

Windows Embedded Standard sadece Cfast >= 4GB (WES7-E, 32bit)/ Cfast >= 8GB (WES7-E, 64bit ve WES7-P, 32bit)

veya SSD veya HDD ile 12" ile ilgili kısıtlamalar; genişleme yapılamaz, AC- güç kaynağı, DVD, HDD ve ikinci RS232

mevcut değil Sadece bir DVD mümkündür.

WinCC RT Professional Client/Single station 128 PT sadece WES7-E, 64bit, SSD 80 GB veya 160 GB, RAM >= 4 GB

Endüstriyel PC seçimi için aşağıdaki linkteki IPC konfigüratörün kullanımını öneririz.

<http://mall.industry.siemens.com/mall/en/tr/Catalog/Configurators>

# SIMATIC Endüstriyel Bilgisayarlar ve Monitörler

Malzeme Cinsi	Sipariş No	Birim Fiyatı Euro/Adet
<b>SIMATIC HMI IPC 477D PRO</b>		
SIMATIC HMI IPC 477D PRO	6AV7 250 - 0 EA 00 - 0 AA 0	3.445.-
<b>Standart cihaz</b>		
19" Multi-Touch ekran, 1366 x 768, ön USB girişsiz destek kol montajı (üst flans)		
Celeron U827E, 2 x 1 Gbit Profinet (IE/PN)		
1 Gbyte ram/NVRAM		
Harici/dahili hafıza alanı yok		
Windows işletim sistemi hariç, SIMATIC yazılım hariç		
24V DC endüstriyel güç kaynağı		
<b>İşlemci</b>		
Celeron U827E (1C/1T, 1.4GHz, 1,5MB Cache); 2x Gigabit Ethernet (IE/PN)	X 0	0.-
Celeron U827E (1C/1T, 1.4GHz, 1,5MB Cache); 2x Gigabit Ethernet (IE/PN); PROFIBUS DP12	1	232.-
Core i3-3217UE (2C/4T, 1.6GHz, 3MB Cache); 2x Gigabit Ethernet (IE/PN)	3	394.-
Core i3-3217UE (2C/4T, 1.6GHz, 3MB Cache); 2x Gigabit Ethernet (IE/PN); PROFIBUS DP12	4	626.-
Core i3-3217UE (2C/4T, 1.6GHz, 3MB Cache); 1x Gigabit Ethernet (IE/PN); 1x PROFINET (IRT, 3 PORTS);	5	1067.-
Core i7-3517UE (2C/4T, 1.7(2.8)GHz, 4MB Cache); 2x Gigabit Ethernet (IE/PN) (only here ECC optional)	6	684.-
Core i7-3517UE (2C/4T, 1.7(2.8)GHz, 4MB Cache); 2x Gigabit Ethernet (IE/PN); PROFIBUS DP12	7	916.-
Core i7-3517UE (2C/4T, 1.7(2.8)GHz, 4MB Cache); 1x Gigabit Ethernet (IE/PN); 1x PROFINET (IRT, 3 PORTS);	8	1.357.-
<b>Ön Panel</b>		
19" Multi-Touch ekran, 1366 x 768, ön USB girişsiz destek kol montajı (üst flans)	X E	0.-
19" Multi-Touch ekran, 1366 x 768, ön USB girişsiz taban montajlı (alt flans)	F	1.160.-
<b>Ana Hafıza</b>		
1GB	X A	0.-
2GB	B	35.-
4GB	C	128.-
8GB	D	290.-
1GB and NVRAM	J	58.-
2GB and NVRAM	K	93.-
4GB and NVRAM	L	186.-
8GB and NVRAM	M	348.-
<b>Ek donanım</b>		
RS232 ,PCI girişsiz	X 0	0.-
<b>İşletim Sistemi</b>		
İşletim sistemi mevcut değil	X 0	0.-
Windows Embedded Standard 7 P SP1, İngilizce, 32Bit, Multitouch	3	336.-
Windows Embedded Standard 7 SP1, İngilizce, 32Bit	4	174.-
Windows Embedded Standard 7 SP1, İngilizce, 64Bit	5	174.-
Windows7 Ultimate SP1, 32Bit MUI	6	371.-
Windows7 Ultimate SP1, 64Bit MUI	7	371.-
<b>Değiştirilebilir Sürücü</b>		
Harici sürücü mevcut değil	X 0	0.-
CFast 2GB, SW yüklü seçilemez	1	93.-
CFast 4 GB (dahili sürücü seçilmezse opsiyonel işletim sistemi için/yazılım ile)	2	151.-
CFast 8 GB (dahili sürücü seçilmezse opsiyonel işletim sistemi için/yazılım ile)	3	278.-
CFast 16 GB (dahili sürücü seçilmezse opsiyonel işletim sistemi için/yazılım ile)	4	452.-

Endüstriyel PC seçimi için aşağıdaki linkteki IPC konfigüratörün kullanımını öneririz.  
<http://mall.industry.siemens.com/mall/en/tr/Catalog/Configurators>

# SIMATIC Endüstriyel Bilgisayarlar ve Monitörler

Malzeme Cinsi	Sipariş No	Birim Fiyatı Euro/Adet	
<b>SIMATIC HMI IPC 477D PRO</b>			
SIMATIC HMI IPC 477D PRO	6AV7 250 - 0EA00 - 0AA0	3.445.-	
<b>Dahili sürücü (erişim mevcut değil)</b>			
Dahili sürücü mevcut değil	X	A	0.-
CFAST 2GB		B	93.-
CFAST 4GB		C	151.-
CFAST 8GB		D	278.-
CFAST 16GB		E	452.-
SSD 80GB SATA		H	336.-
SSD 160GB SATA		P	568.-
<b>Software konf. cihaza yüklenmiş (Bundles)</b>			
SIMATIC Yazılım mevcut değil	X	A	0.-
<b>Güç Kaynağı</b>			
24V DC Endüstriyel güç kaynağı		0	0.-
24V DC Endüstriyel güç kaynağı (Çin ve Rusya için uygun değildir)		8	58.-
<b>Aksesuarlar</b>			
Bütün PRO cihazlar için temel adaptör (Gümüş)	6AV7674-1KA00-0AA0	91.-	
INIOX Klavye IP65, 483mm genişlik NUM-block İngilizce	6AV7674-0NE00-0AA0	920.-	
HMI pro için araç ve klavye rafı	6AV7674-0NE01-0AA0	535.-	



Endüstriyel PC seçimi için aşağıdaki linkteki IPC konfigüratörün kullanımını öneririz.  
<http://mall.industry.siemens.com/mall/en/tr/Catalog/Configurators>

# SIMATIC Endüstriyel Bilgisayarlar ve Monitörler

Malzeme Cinsi	Sipariş No	Birim Fiyatı Euro/Adet
<b>SIMATIC HMI IPC 677D, Panel PC</b>		
<b>SIMATIC HMI IPC 677D, Panel PC</b>	<b>6AV7 260 -0 AA 10 -0 X X 0</b>	<b>3.739.-</b>
15" Touch TFT ekran, 1280 x 800, ön tarafta USB	X	
110/230V AC endüstriyel PS namur, Avrupa PS soket		
Celeron G1820, 2C/2T, 1.2 Ghz, 2 MB cache		
2 Gbyte, DDR3 1600, DIMM, 250 GB HD		
işletim sistemi mevcut değil, SW yazılım hariç		
2 x PCI, 4 x USB V3.0, 1 x seri arabirim COM1		
Watchdog, sıcaklık ve fan kontrol		
entegre RAID kontrolör		
<b>Ön Panel</b>		
15" Touch (1280 x 800) with Front-USB	X	0
19" Touch (1366 x 768) with Front-USB		1
22" Touch (1920 x 1080) with Front-USB		2
15" Multitouch (1366 x 768)		3
19" Multitouch (1366 x 768)		4
22" Multitouch (1920 x 1080)		5
<b>İşlemci</b>		
Celeron G1820TE (2C/2T, 2.2GHz, 2MB Cache)	X	A
Celeron G1820TE (2C/2T, 2.2GHz, 2MB Cache) PROFIBUS/MPI (CP5622 uyumlu) 2MB buffered SRAM		B
Celeron G1820TE (2C/2T, 2.2GHz, 2MB Cache) PROFINET (IRT, 3 Port, CP1616 uyumlu) 2MB buffered SRAM		C
Core i3-4330TE (2C/4T, 2.4GHz, 4MB Cache, VT-x)		D
Core i3-4330TE (2C/4T, 2.4GHz, 4MB Cache, VT-x) PROFIBUS/MPI (CP5622 uyumlu) 2MB buffered SRAM		E
Core i3-4330TE (2C/4T, 2.4GHz, 4MB Cache, VT-x) PROFINET (IRT, 3 Port, CP1616 uyumlu) 2MB buffered SRAM		F
Xeon E3-1268Lv3 (4C/8T, 2.3(3.3)GHz, 8MB Cache, VT-d, AMT)		G
Xeon E3-1268Lv3 (4C/8T, 2.3(3.3)GHz, 8MB Cache, VT-d, AMT) PROFIBUS/MPI (CP5622 uyumlu) 2MB buffered SRAM		H
Xeon E3-1268Lv3 (4C/8T, 2.3(3.3)GHz, 8MB Cache, VT-d, AMT) PROFINET (IRT, 3 Port, CP1616 uyumlu) 2MB buffered SRAM		J
<b>Sürücü</b>		
250 GB HDD SATA	X	A
250 GB HDD SATA DVD+/-RW		B
500 GB HDD SATA		D
500 GB HDD SATA DVD+/-RW		E
RAID1 2x 320 GB SATA (2.5")		G
RAID1 2x 320 GB SATA (2.5") DVD+/-RW		H
RAID1 2x 320 GB SATA (2.5") takılıp çıkarılabilir		K
RAID1 2x 320 GB SATA (2.5") takılıp çıkarılabilir, Solid-State Drive 240 GB		L
Solid-State Drive 240 GB		M
Solid-State Drive 240 GB 320 GB HDD SATA (2.5")		N
Solid-State Drive 240 GB 320 GB HDD SATA (2.5") DVD+/-RW		P
Solid-State Drive 80 GB		Q
Solid-State Drive 80 GB DVD+/-RW		R
<b>Ana Hafıza</b>		
2 GB DDR3 1600 DIMM	X	1
4 GB DDR3 1600 DIMM		2
8 GB DDR3 1600 DIMM		3
16 GB DDR3 1600 DIMM		4
8 GB DDR3 1600 DIMM ECC		5
16 GB DDR3 1600 DIMM ECC		6



IPC 677D

Endüstriyel PC seçimi için aşağıdaki linkteki IPC konfigüratörün kullanımını öneririz.  
<http://mall.industry.siemens.com/mall/en/tr/Catalog/Configurators>

# SIMATIC Endüstriyel Bilgisayarlar ve Monitörler



IPC 677D

Malzeme Cinsi	Sipariş No	Birim Fiyatı Euro/Adet
<b>SIMATIC HMI IPC 677D, Panel PC</b>		
SIMATIC HMI IPC 677D, Panel PC	6AV7 260 - 0AA1 0 - 0XX 0	3.739.-
<b>İlave (HW)</b>		
2x PCI	1	0.-
1x PCIe(x16) 1x PCI	2	81.-
1x PCIe(x16) 1x PCIe(x4)	3	81.-
<b>İlave (HW)</b>		
ilave donanım mevcut değil	X	0.-
ilave 2x USB (1 yuva dolu)	1	70.-
ilave COM2 LPT (1 yuva dolu)	2	70.-
ilave 2x USB ve COM2 LPT (2 yuva dolu)	3	139.-
<b>İşletim Sistemi</b>		
Windows 7 Ultimate 32 bit SP1, MUI (En, Ger, Fr, It, Sp)	A	371.-
Windows 7 Ultimate 64 bit SP1, MUI (En, Ger, Fr, It, Sp)	B	371.-
Windows Embedded Standard 7 P, 32 Bit, SP1, MUI, SSD 80 GB opsiyonu ile	D	336.-
İşletim sistemi hariç	X	0.-
<b>İlave (yazılım)</b>		
SIMATIC PC DiagMonitor Software V4.5	A	139.-
SIMATIC PC Image&Partition Creator Software V3.4	B	104.-
SIMATIC PC DiagMonitor Software V4.5, Image&Partition Creator Software V3.4	C	244.-
ilave yazılım hariç	X	0.-
	Y	58.-
<b>Güç Kaynağı</b>		
100/240 V AC Endüstriyel güç kaynağı, güç kablosu tip Avrupa	X	0.-
DC 24V Endüstriyel güç kaynağı	6	0.-



IPC 677D Multi-touch ailesi

Endüstriyel PC seçimi için aşağıdaki linkteki IPC konfigüratörün kullanımını öneririz.  
<http://mall.industry.siemens.com/mall/en/tr/Catalog/Configurators>

# SIMATIC Endüstriyel Bilgisayarlar ve Monitörler

Malzeme Cinsi	Sipariş No	Birim Fiyatı Euro/Adet
<b>SIMATIC HMI IPC 677C, Panel PC</b>		
SIMATIC HMI IPC 677C, Panel PC	6AV7 890-0BA00-0AA0	3.926.-
12" Touch TFT ekran, 800 x 600, ön tarafta USB	X	
110/230V AC endüstriyel PS namur, Avrupa PC soket		
Celeron P4505, 2C/2T, 1.86 Ghz, 2 MB cache		
1 Gbyte, DDR3 1066, DIMM, 250 GB HD		
Optik sürücü hariç, işletim sistemi mevcut değil, SW yazılım hariç		
2 x PCI, 4 x USB V2.0, 1 x seri arabirim COM1		
1 x Compact Flash Drive, Watchdog, sıcaklık ve fan kontrol		
entegre RAID kontrolör		
<b>Ön Panel</b>		
12" Touch TFT ekran, 800 x 600	X	0
12" Key TFT ekran, 800 x 600		1
15" Touch TFT ekran, 1024 x 768		2
15" Key TFT ekran, 1024 x 768		3
19" Touch TFT ekran, 1280 x 1024		4
<b>Panel Seçenekleri</b>		
Ön tarafta USB	X	0
Ön tarafta USB mevcut değil		1
Ön tarafta USB mevcut değil, paslanmaz çelik (sadece 15" touch), ön taraf IP66K koruma		2
ön tarafta USB mevcut değil; ATEX22 ve UL CI 1 Div 2 sertifikalı (19" Touch için)		3
<b>Güç Kaynağı</b>		
24V DC endüstriyel PS		A
110/230V AC endüstriyel PS namur, Avrupa PS soket	X	B
<b>İşlemci</b>		
Celeron P4505, 2C/2T, 1.86 Ghz, 2 MB cache	X	A
Celeron P4505, 2C/2T, 1.86 Ghz, 2 MB cache, Profibus MPI, 2 MB buffered SRAM		B
Celeron P4505, 2C/2T, 1.86 Ghz, 2 MB cache, Profinet 3 x RJ45, CP1616 uyumlu, 2 MB buffered SRAM		C
Core i3-330E, 2C/2T, 2.13 Ghz, HT, VT, 3 MB cache		D
Core i3-330E, 2C/2T, 2.13 Ghz, HT, VT, 3 MB cache, Profibus MPI, 2 MB buffered SRAM		E
Core i3-330E, 2C/2T, 2.13 Ghz, HT, VT, 3 MB cache, Profinet 3 x RJ45, CP1616 uyumlu, 2 MB buffered SRAM		F
Core i7,610E, 2C/2T, 2.53 Ghz, TB, Ht, VT, 4 MB cache		G
Core i7,610E, 2C/2T, 2.53 Ghz, TB, Ht, VT, 4 MB cache, Profibus MPI, 2 MB buffered SRAM		H
Core i7,610E, 2C/2T, 2.53 Ghz, TB, Ht, VT, 4 MB cache, Profinet 3 x RJ45, CP1616 uyumlu, 2 MB buffered SRAM		J
<b>Ana Hafıza</b>		
1 GB DDR3 1066 DIMM	X	0
2 GB DDR3 1066 DIMM		1
3 GB DDR3 1066 DIMM		2
4 GB DDR3 1066 DIMM		3
8 GB DDR3 1066 DIMM		4
2 GB DDR3 1066 DIMM, ECC		6
4 GB DDR3 1066 DIMM, ECC		7
8 GB DDR3 1066 DIMM, ECC		8
<b>Hard Disk Sürücü</b>		
250 GB HDD SATA	X	0
500 GB HDD SATA		1
RAID1, 2 x 320 GB HDD, 2.5"		2
2 x 320 GB HDD SATA, 2.5"		3
Compact Flash Drive No.2 entegre (HDD yerine, CF mevcut değil)		5
Solid-State-Drive SATA, 160GB		6
Sürücü mevcut değil		8



IPC 677C 15" key

Endüstriyel PC seçimi için aşağıdaki linkteki IPC konfigüratörün kullanımını öneririz.  
<http://mall.industry.siemens.com/mall/en/tr/Catalog/Configurators>

# SIMATIC Endüstriyel Bilgisayarlar ve Monitörler



IPC 677C 15" key

Malzeme Cinsi	Sipariş No	Birim Fiyatı Euro/Adet	
<b>SIMATIC HMI IPC 677C, Panel PC</b>			
SIMATIC HMI IPC 677C, Panel PC	6AV7 890-0BA00-0AA0	3.926.-	
<b>Optik Sürücüler</b>			
Optik sürücü hariç	X	0	0.-
DVD+RW		1	231.-
<b>İlave (hw)</b>			
2 x PCI	X	A	0.-
1 x PCI, 1 x PCIe x 16		B	36.-
<b>İşletim Sistemi</b>			
İşletim sistemi hariç	X	A	0.-
Windows XP Prof. 32 bit SP3, MUI (En, Ger, Fr, It, Sp)		B	353.-
Windows 7 Ultimate 32 bit SP1, MUI (En, Ger, Fr, It, Sp)		C	390.-
Windows Embedded Standard 2009, Eng. 8 GB Compact Flash üzerinde		D	475.-
Windows 7 Ultimate, 64 bit SP1, MUI (En, Ger, Fr, It, Sp)		E	390.-
<b>İlave (sw)</b>			
İlave yazılım hariç	X	0	0.-
SIMATIC PC DiagMonitor V4.5		1	146.-
SIMATIC PC Image&Partition Creator V3.4		2	109.-
SIMATIC PC DiagMonitor V4.5, Image&Partition Creator V3.4		3	256.-

Endüstriyel PC seçimi için aşağıdaki linkteki IPC konfigüratörün kullanımını öneririz.  
<http://mall.industry.siemens.com/mall/en/tr/Catalog/Configurators>

# SIMATIC Endüstriyel Bilgisayarlar ve Monitörler

Malzeme Cinsi	Sipariş No	Birim Fiyatı Euro/Adet	
<b>SIMATIC Rack IPC 547E</b>			
<b>SIMATIC IPC547E (Rack PC, 19", 4U)</b>	<b>6AG4104-3DA11-0XX0</b>	<b>1.679.-</b>	
Pentium Dual Core G3420 (2C/2T, 3.2 GHz, 3 MB Cache)			
2x Gbit Ethernet, 2x DisplayPort V1.2, 2x USB 3.0 rear, 1x COM1			
1x 500 GB HDD, dahili (0.2 g vibrasyon, 1 g şok)			
2 GB DDR3 SDRAM (1x 2 GB), tek kanal			
Kasa boyasız, değiştirilebilir disk yok			
İlave donanım mevcut değil, grafik onboard			
İşletim sistemi mevcut değil			
İlave yazılım mevcut değil			
100/240 V AC endüstriyel güç kaynağı			
Arabirimler: 2x USB 3.0 front, 1x DVI-I, 6x USB 2.0 rear, 2x PS/2, audio			
7 genişleme slotu: 2x PCIe x16, 1x PCIe x8, 4x PCI			
Sıcaklık ve fan kontrol watchdog kart tutucular			
<b>İşlemciler</b>			
Celeron G1820 (2C/2T, 2.7 GHz, 2 MB Cache)	X	A	0.-
Pentium Dual Core G3420 (2C/2T, 3.2 GHz, 3 MB Cache)		C	58.-
Pentium Dual Core G3420 (2C/2T, 3.2 GHz, 3 MB Cache)		D	116.-
Core i5-4570S (4C/4T, 2.9 (3.6) GHz, 6 MB Cache, iAMT)		H	406.-
Core i7-4770S (4C/8T, 3.1 (3.9) GHz, 8 MB Cache, iAMT)		K	638.-
<b>Sürücü (SATA)</b>			
1x 500 GB HDD, dahili (0.2 g vibrasyon, 1 g şok)	X	A	0.-
1x 1 TB HDD, dahili (0.2 g vibrasyon, 1 g şok)		B	58.-
2x 1 TB HDD, dahili (0.2 g vibrasyon, 1 g şok)		D	290.-
1x 240 GB SSD, dahili (0.2 g vibrasyon, 1 g şok)		E	511.-
RAID1, 1 TB (2x 1 TB HDD, data ikizleme), dahili (0.2 g vibrasyon, 1 g şok)		G	406.-
1x 500 GB HDD takılıp çıkarılabilir, ön tarafta		H	174.-
1x 1 TB HDD takılıp çıkarılabilir, ön tarafta		K	232.-
2x 1 TB HDD takılıp çıkarılabilir, ön tarafta		M	592.-
1x 240 GB SSD takılıp çıkarılabilir, ön tarafta		N	684.-
RAID1, 1 TB (2x1 TB HDD, data ikizleme) takılıp çıkarılabilir, hot-swap, ön tarafta		P	708.-
RAID1, 1 TB (2x1 TB HDD, data ikizleme) takılıp çıkarılabilir, hot-swap +1x1 TB HDD yedek ön tarafta		Q	1.079.-
RAID1, 1 TB (2x1 TB HDD, data ikizleme) takılıp çıkarılabilir, hot-swap +1x 240 GB SSD (işletim sistemi için)önde		R	1.531.-
RAID5, 2 TB (3x1 TB HDD, striping with parity) takılıp çıkarılabilir, hot-swap, ön tarafta		S	1.079.-
RAID5, 2 TB (3x1 TB HDD, striping with parity) takılıp çıkarılabilir, hot-swap + 1x1 TB HDD yedek önde		T	1.438.-
<b>Ana Hafıza</b>			
2 GB DDR3 SDRAM (1x 2 GB), tek kanal	X	1	0.-
4 GB DDR3 SDRAM (2x 2 GB), çift kanal		2	93.-
8 GB DDR3 SDRAM (2x 4 GB), çift kanal		3	255.-
16 GB DDR3 SDRAM (2x 8 GB), çift kanal		4	626.-
32 GB DDR3 SDRAM (4x 8 GB), çift kanal		5	1357.-
<b>Kasa tipi ve değiştirilebilir disk</b>			
Kasa(kısa) boyasız, değiştirilebilir disk yok	X	0	0.-
Kasa boyasız, değiştirilebilir disk yok		1	0.-
Kasa boyasız + DVD±RW (ince)		2	209.-
Kasa boyanmış, değiştirilebilir disk yok		3	174.-
Kasa boyanmış, + DVD±RW (ince)		4	267.-



RACK IPC 547E

Endüstriyel PC seçimi için aşağıdaki linkteki IPC konfigüratörün kullanımını öneririz.  
<http://mall.industry.siemens.com/mall/en/tr/Catalog/Configurators>

# SIMATIC Endüstriyel Bilgisayarlar ve Monitörler

Malzeme Cinsi	Sipariş No	Birim Fiyatı Euro/Adet
<b>SIMATIC Rack IPC 547E</b>		
SIMATIC IPC547E (Rack PC, 19", 4U)	6AG4 1 0 4 - 3 D A 1 1 - 0 X X 0	1.679.-
<b>İlave donanım (hardware):</b>		
ilave donanım mevcut değil, grafik onboard	X 0	0.-
ilave donanım mevcut değil, grafik onboard, adaptör kablo DVI-I to VGA onboard grafik için	1	29.-
Seri port (COM2) + Paralel (LPT), grafik onboard	2	58.-
Seri port (COM2) + Paralel (LPT), grafik onboard, adaptör kablo DVI-I to VGA for onboard graphics	3	87.-
Seri port (COM2) + Paralel (LPT) + PCIe x16 grafik kart (Dual Head: 2x VGA or 2x DVI-D), 512 MB	4	383.-
<b>İşletim Sistemi, yüklenmiş ve aktive edilmiş</b>		
Windows 7 Ultimate 32 bit SP1, Multi Lang. (En, Ger, Fr, It, Sp)	0	371.-
Windows 7 Ultimate 64 bit SP1, Multi Lang. (En, Ger, Fr, It, Sp)	1	371.-
Windows Server 2008 R2 Standard Ed. 64bit SP1 incl. 5 clients, Multi Lang. (En, Ger, Fr, It, Sp)	2	1.276.-
Windows Server 2012 R2 Standard Edition 64 bit, incl. 5 clients multi language (En, Ger, Fr, It, Sp)	3	1.508.-
İşletim sistemi mevcut değil	X 4	0.-
<b>İlave yazılım (software):</b>		
SIMATIC IPC DiagMonitor V4.5 mevcut	A	139.-
SIMATIC IPC Image & Partition Creator V3.4 mevcut	B	104.-
SIMATIC IPC DiagMonitor V4.5 + Image & Partition Creator V3.4 mevcut	F	244.-
İlave yazılım mevcut değil	X G	0.-
ilave yazılım mevcut değil / TPM (Çin ve Rusya için mevcut değil)	X	58.-
<b>Güç kaynağı:</b>		
100/240 V AC Endüstriyel güç kaynağı, güç kablosu tipi Avrupa	X 0	0.-
2x 100/240 V AC yedekli endüstriyel güç kaynağı, güç kablosu mevcut değil	6	464.-



Endüstriyel PC seçimi için aşağıdaki linkteki IPC konfigüratörün kullanımını öneririz.  
<http://mall.industry.siemens.com/mall/en/tr/Catalog/Configurators>

# SIMATIC Endüstriyel Bilgisayarlar ve Monitörler

Malzeme Cinsi	Sipariş No	Birim Fiyatı Euro/Adet
<b>SIMATIC Rack IPC 847D (Rack PC, 19", 4U)</b>		
<b>SIMATIC IPC 847D, Rack PC, 19", 4U</b>	<b>6AG4 1 1 4 - 2 D A 1 0 - 0 X X 0</b>	<b>2.355.-</b>
Core i3,4330TE, 2C/4T, 2.4 Ghz, 4 MB cache, VT-x, fieldbus arabirimi hariç	X	
500 GB HDD, iç kısımda 0.3 g vibrasyon, 3 g şok		
2 GB DDR3 SDRAM, 1 x 2 GB, tek kanal		
11 Slot: 7x PCI, 3x PCIe x4, 1x PCIe x16 / DVD hariç, iletişim donanım hariç, 110/230V AC endüstriyel güç kaynağı, avrupa güç bağlantısı		
2 x 10/100/1000 Mbit/s, ethernet RJ45		
1 x DVI-I, 2x DisplayPort, 1 x COM, RS 232, 9-pin, 1x LPT, 2 x PS/2, Audio		
2x USB3.0, 2x USB2.0 arka tarafta, 1x USB3.0, 1x USB2.0 ön tarafta; 1x USB3.0 içte, watchdog		
Sıcaklık ve fan kontrolü		
<b>İşlemci</b>		
Core i3-4330TE (2C/4T, 2.4 GHz, 4MB Cache, VT-x); fieldbus arabirim hariç	X	D 0.-
Core i3-4330TE (2C/4T, 2.4 GHz, 4MB Cache, VT-x); Motherboard with PROFIBUS/MPI dahil (CP5622 uyumlu)		E 232.-
Core i3-4330TE (2C/4T, 2.4 GHz, 4MB Cache, VT-x); Motherboard with PROFINET (3 x RJ45, CP1616 uyumlu)		F 673.-
Core i5-4570TE (2C/4T, 2.7(3.3) GHz, 4MB Cache, TB, VT-x, VT-d, AMT); fieldbus arabirim hariç		G 151.-
Core i5-4570TE (2C/4T, 2.7(3.3) GHz, 4MB Cache, TB, VT-x, VT-d, AMT); Anakart PROFIBUS/MPI (CP5622 uyumlu)		H 383.-
Core i5-4570TE (2C/4T, 2.7(3.3) GHz, 4MB Cache, TB, VT-x, VT-d, AMT); Anakart PROFINET (3 x RJ45, CP1616 uyumlu)		J 824.-
Xeon E3-1268L v3 (4C/8T, 2.3(3.3) GHz, 8MB Cache, TB, VT-x, VT-d, AMT); fieldbus arabirim hariç		K 476.-
Xeon E3-1268L v3 (4C/8T, 2.3(3.3) GHz, 8MB Cache, TB, VT-x, VT-d, AMT); Anakart PROFIBUS/MPI (CP5622 uyumlu)		L 708.-
Xeon E3-1268L v3 (4C/8T, 2.3(3.3) GHz, 8MB Cache, TB, VT-x, VT-d, AMT); Anakart PROFINET (3 x RJ45, CP1616 uyumlu)		M 1.148.-
<b>Sürücü (SATA)</b>		
1x 500 GB HDD, iç kısımda (0.3 g vibrasyon, 3 g Şok)	X	A 0.-
1x 500 GB HDD, iç kısımda (0.5 g vibrasyon, 5 g Şok)		B 58.-
1x 1 TB HDD, iç kısımda (0.5 g vibrasyon, 5 g Şok)		C 116.-
2x 1 TB HDD, iç kısımda (0.5 g vibrasyon, 5 g Şok)		D 290.-
RAID1, 1 TB (2x 1 TB HDD, data mirroring), iç kısımda (0.3 g vibrasyon, 3 g Şok)		E 406.-
1x 500 GB HDD çıkarılabilir disk, ön tarafta		F 139.-
1x 1 TB HDD çıkarılabilir disk, ön tarafta		G 197.-
2x 1 TB HDD çıkarılabilir disk, ön tarafta;		H 510.-
RAID1, 1 TB (2x 1 TB HDD, data mirroring) çıkarılabilir disk, hot-swap, ön tarafta		J 626.-
RAID5, 2 TB (3x 1 TB HDD, striping with parity) çıkarılabilir disk, hot-swap+ 1x 1 TB HDD as hot spare çıkarılabilir disk, ön tarafta		K 940.-
RAID5, 2 TB (3x 1 TB HDD, striping with parity) çıkarılabilir disk, hot-swap+1x 1 TB HDD as hot spare çıkarılabilir disk, ön tarafta		L 1415.-
1x 240 GB SSD, iç kısımda;		M 568.-
1x 240 GB SSD çıkarılabilir disk, ön tarafta;		N 707.-
RAID1, 1 TB (2x 1 TB HDD, data mirroring), iç kısımda (0.5 g vibrasyon, 5 g Şok) + 1x 240 GB SSD (işletim sistemi için), iç kısımda		P 1253.-
RAID1, 1 TB (2x 1 TB HDD, data mirroring) çıkarılabilir disk, hot-swap + 1x 1TB HDD as hot spare çıkarılabilir disk, ön tarafta		Q 1102.-
RAID1, 1 TB (2x 1 TB HDD, data mirroring) çıkarılabilir disk, hot-swap + 1x240 GB SSD (işletim sistemi için) çıkarılabilir disk, ön tarafta		R 1612.-
RAID1, 1 TB (2x 1 TB HDD SAS, data mirroring) çıkarılabilir disk, hot-swap, ön tarafta, PCIe x8 RAID kontrolör ZMCP-Modul; (2 yuva dolu)		S 2111.-
RAID1, 1 TB (2x 1 TB HDD SAS, data mirroring) çıkarılabilir disk, hot-swap, ön tarafta, PCIe x8 RAID kontrolör ZMCP-Modul (2 yuva dolu), 1x240 GB SSD (işletim sistemi için) çıkarılabilir disk, ön tarafta		T 2923.-
RAID5, 2 TB (3x 1 TB HDD SAS, striping with parity) çıkarılabilir disk, hot-swap, ön tarafta, PCIe x8 RAID kontrolör ZMCP-Modul; (2 yuva dolu)		U 2691.-
RAID5, 1 TB (3x 1 TB HDD SAS, striping with parity) çıkarılabilir disk, hot-swap, ön tarafta, PCIe x8 RAID kontrolör ZMCP-Modul (2 yuva dolu), 1x 1 TB HDD SAS sıcak yedek olarak çıkarılabilir disk, ön tarafta		V 3271.-
RAID1, 2x240 GB SSD, data mirroring, çıkarılabilir disk, ön tarafta		W 1624.-



IPC 847D

Endüstriyel PC seçimi için aşağıdaki linkteki IPC konfigüratörün kullanımını öneririz.  
<http://mall.industry.siemens.com/mall/en/tr/Catalog/Configurators>

# SIMATIC Endüstriyel Bilgisayarlar ve Monitörler

Malzeme Cinsi	Sipariş No	Birim Fiyatı Euro/Adet	
<b>SIMATIC Rack IPC 847D (Rack PC, 19", 4U)</b>			
SIMATIC IPC 847D, Rack PC, 19", 4U	6AG4 114-2DA10-0XX0	2.355.-	
<b>Ana Hafıza</b>			
2 GB DDR3 SDRAM (1x 2 GB), Tek kanal	X	1	0.-
4 GB DDR3 SDRAM (2x 2 GB), Çift kanal		2	93.-
8 GB DDR3 SDRAM (2x 4 GB), Çift kanal		3	255.-
16 GB DDR3 SDRAM (2x 8 GB), Çift kanal		4	626.-
32 GB DDR3 SDRAM (4x 8 GB), Çift kanal		5	1357.-
8 GB DDR3 SDRAM (2x 4 GB), Çift kanallı ECC		6	452.-
16 GB DDR3 SDRAM (2x 8 GB), Çift kanallı ECC		7	998.-
32 GB DDR3 SDRAM (4x 8 GB), Çift kanallı ECC		8	2111.-
<b>Sürücüler</b>			
11 Slot: 7x PCI, 3x PCIe x4, 1x PCIe x16 / DVD hariç	X	0	0.-
11 Slot: 3x PCI, 3x PCIe x4, 5x PCIe x16 / DVD Hariç		1	116.-
11 Slot: 7x PCI, 3x PCIe x4, 1x PCIe x16 / DVD±RW, slimline		2	151.-
11 Slot: 3x PCI, 3x PCIe x4, 5x PCIe x16 / DVD±RW, slimline		3	267.-
<b>İlave donanım</b>			
İlave donanım yok, grafik onboard	X	0	0.-
İlave donanım yok, grafik onboard, adaptör kablo DVI-I VGA onboard grafik için		1	29.-
Serial (COM2) + Paralel (LPT), (1 Slot dolu), grafik onboard		2	70.-
Serial (COM2) + Paralel (LPT), (1 Slot dolu), grafik onboard, adaptör kablo DVI-I VGA onboard grafik için		3	99.-
Serial (COM2) + Paralel (LPT), (1 Slot dolu) + PCIe x16 grafik kart (Dual Head: 2x VGA or 2x DVI-D), 512 MB, (1 Slot dolu)		4	394.-
<b>İşletim Sistemi</b>			
Windows 7 Ultimate MUI 32 Bit SP1 (En, Ger, Fr, It, Sp)	X	A	371.-
Windows 7 Ultimate MUI 64Bit SP1 (En, Ger, Fr, It, Sp)		B	371.-
Windows Server 2008 R2 64Bit SP1, 5Client dahil, MUI (En, Ger, Fr, It, Sp)		F	1.276.-
Windows Server 2012 R2 Standard Edition 64 bit, 5 client dahil, MUI (En, Ger, Fr, It, Sp);		G	1.508.-
İşletim sistemi yok		X	0.-
<b>İlave Yazılım</b>			
İlave yazılım mevcut değil	X	X	0.-
İlave yazılım mevcut değil/ TPM (Çin ve Rusya için mevcut değil)		Y	58.-
SIMATIC PC DiagMonitor V4.5		A	139.-
SIMATIC PC Image&Partition Creator V3.4		B	104.-
SIMATIC PC DiagMonitor V4.5 & Image Partition Creator V3.4		C	244.-
<b>Güç ve Soket</b>			
110/230V AC endüstriyel güç kaynağı, avrupa güç bağlantısı	X	0	0.-
2 x 110/230V redundant-PS yedekli güç kaynağı, güç kablosu hariç		6	464.-
2 x 110/230V redundant-PS yedekli güç kaynağı, bakım gerektirmeyen bakır- kalay batarya, güç kablosu hariç		8	1508.-



Endüstriyel PC seçimi için aşağıdaki linkteki IPC konfigüratörün kullanımını öneririz.  
<http://mall.industry.siemens.com/mall/en/tr/Catalog/Configurators>

# SIMATIC Endüstriyel Bilgisayarlar ve Monitörler

Malzeme Cinsi	Sipariş No	Birim Fiyatı Euro/Adet
<b>SIMATIC IPC 227E, Nanobox PC</b>		
SIMATIC IPC 227E, Nanobox PC	6ES7 6 4 7 - 8 B A 1 1 - 0 A A 1	905.-
Celeron N2807 (2C/2T), 2 GB RAM, sürücü hariç CF-Slot'lu, COM port hariç İşletim sistemi dahil değil RTX/HMI yazılımı dahil değil DIN-Ray		
<b>İşlemci / RAM / Buffered SRAM</b>		
Celeron N2807 (2C/2T)	X A	0.-
Celeron N2930 (4C/4T)	B	116.-
<b>RAM / NVRAM</b>		
2 GB RAM	X 1	0.-
4 GB RAM	2	93.-
8 GB RAM	3	255.-
<b>Kasa tipi / COM arayüzü</b>		
Box: Base / COM port hariç	X 1	0.-
Box: Base / with COM1/2	2	93.-
Box: PCI / COM port hariç	3	116.-
Box: PCI / COM1/2	4	209.-
<b>İşletim Sistemi</b>		
İşletim sistemi hariç	X 0	0.-
Windows Embedded Standard 7 E SP1, İngilizce, 32Bit	1	174.-
Windows Embedded Standard 7 E SP1, İngilizce, 64Bit	2	174.-
Windows7 Ultimate SP1, 32Bit, MUI (de, en, es, fr, it)	5	371.-
Windows7 Ultimate SP1, 64Bit, MUI (de, en, es, fr, it)	6	371.-
<b>Sürücü</b>		
sürücü dahil değil, CF-Slot'lu COM1	X A	0.-
80 GB SSD	B	336.-
160 GB SSD	C	568.-
4 GB CFast	K	151.-
8 GB CFast	L	278.-
16 GB CFast	M	452.-
320 GB HDD	R	232.-
<b>Ek Yazılım</b>		
RTX/HMI yazılımı dahil değil	X A	0.-
<b>Montaj</b>		
DIN-Ray	X 1	0.-
Wall-mount	2	0.-
Book-mount	3	0.-



Endüstriyel PC seçimi için aşağıdaki linkteki IPC konfigüratörün kullanımını öneririz.  
<http://mall.industry.siemens.com/mall/en/tr/Catalog/Configurators>

# SIMATIC Endüstriyel Bilgisayarlar ve Monitörler



Malzeme Cinsi	Sipariş No	Birim Fiyatı Euro/Adet
<b>SIMATIC IPC 227D, Nanobox PC</b>		
SIMATIC IPC 227D, Nanobox PC	6ES7 647-8AA00-0AA1	905.-
Atom E620, 600 Mhz, 512 MB RAM, sürücü hariç		
CF-Slot'lu COM1: RS 232		
İşletim sistemi dahil değil		
RTX/HMI yazılımı dahil değil		
Cihaz tipi: Base, DIN-Ray, 1 x DVI-D grafik arayüz		
2 x 10/100/1000 Mbit/s ethernet, RJ45		
4 x USB V2.0, compact flash-slot		
24V DC endüstriyel güç kaynağı		
<b>İşlemci /RAM / Buffered SRAM</b>		
Atom E620, 600 Mhz, 512 MB RAM	X	A 0.-
Atom E620, 600 Mhz, 512 MB RAM, remanance (kalıcı bellek)		B 58.-
Atom E640, 1 Ghz, 1 GB RAM		E 58.-
Atom E640, 1 Ghz, 1 GB RAM, remanance (kalıcı bellek)		F 116.-
Atom E660, 1.3 Ghz, 2 GB RAM		G 209.-
Atom E660, 1.3 Ghz, 2 GB RAM, remanance (kalıcı bellek)		H 267.-
<b>Sürücü</b>		
Sürücü hariç, CF-Slot'lu	X	0 0.-
320 GB HDD SATA		1 232.-
160 GB Solid-State Drive SATA		2 568.-
80 GB Solid-State Drive SATA		4 336.-
2 GB SIMATIC PC Compact Flash		5 93.-
4 GB SIMATIC PC Compact Flash		6 151.-
8 GB SIMATIC PC Compact Flash		7 278.-
16 GB SIMATIC PC Compact Flash		8 452.-
<b>COM Arayüz</b>		
COM1: RS 232	X	0 0.-
COM1: RS 485		1 35.-
COM1: CAN		2 116.-
<b>İşletim Sistemi</b>		
İşletim sistemi hariç	X	0 0.-
WES 2009 SP3 (CF 2 GB/SSD/HD)		1 174.-
XP-Prof. SP3 MUI (SSD / HD ile)		2 336.-
WES 7 SP1 32 Bit (CF 4 GB'den itibaren/SSD/HD, 1 GHz'den itibaren)		3 174.-
Windows 7 SP1 32 Bit, MUI (SSD/HD, 1 GHz'den itibaren)		4 371.-
<b>Ek Yazılım</b>		
RTX/HMI yazılımı hariç	X	A 0.-
RTX: WinAC RTX 2010		B 626.-
RTX-F: WinAC RTX F 2010		C 974.-
HMI: WinCC RT Advanced 128PT		F 302.-
HMI: WinCC RT Advanced 512PT		G 969.-
HMI: WinCC RT Advanced 2048PT		H 1.491.-
HMI/RTX: RT 128PT		M 928.-
HMI/RTX: RT 512PT		N 1595.-
HMI/RTX: RT 2048PT		P 2117.-
HMI/RTX-F: RT 128PT		R 1276.-
HMI/RTX-F: RT 512PT		S 1943.-
HMI/RTX-F: RT 2048PT		T 2.465.-
<b>Kasa Tipi</b>		
Cihaz Tipi: Base	X	A 0.-
Cihaz Tipi: PCIe, 1 slot		B 116.-
Cihaz Tipi: COM, COM2-4:RS 232		D 923.-
Cihaz Tipi, IO, 4 x dijital giriş/çıkış		E 232.-
<b>Montaj</b>		
DIN-Ray	X	1 0.-
Wall-mount		2 0.-
Book-mount		3 0.-
Side-mount		4 0.-

Endüstriyel PC seçimi için aşağıdaki linkteki IPC konfigüratörün kullanımını öneririz.  
<http://mall.industry.siemens.com/mall/en/tr/Catalog/Configurators>

# SIMATIC Endüstriyel Bilgisayarlar ve Monitörler

Malzeme Cinsi	Sipariş No	Birim Fiyatı Euro/Adet
<b>SIMATIC IPC 427D, Box PC</b>		
SIMATIC IPC 427D, Box PC	6AG4 140-0BA00-0AA0	1.264.-
Celeron U827E, 2 x Gigabit ethernet IE/PN, DIN-ray, 1 GB 1 x RS 232, PCIe hariç, işletim sistemi hariç, Harici sürücü ve dahili sürücü hariç, SIMATIC yazılım hariç 24V DC endüstriyel güç kaynağı		
<b>İşlemci ve haberleşme (fieldbus arabirimi)</b>		
Celeron U827E (1C/1T, 1.4GHz, 1,5MB Cache)	X 0	0.-
Celeron U827E (1C/1T, 1.4GHz, 1,5MB Cache); PROFIBUS DP12	1	232.-
Celeron U827E (1C/1T, 1.4GHz, 1,5MB Cache), CAN-Port	2	116.-
Core i3-3217UE (2C/4T, 1.6GHz, 3MB Cache)	3	394.-
Core i3-3217UE (2C/4T, 1.6GHz, 3MB Cache), PROFIBUS DP12	4	626.-
Core i3-3217UE (2C/4T, 1.6GHz, 3MB Cache), 1x(IE/PN); 1x PN (IRT, 3 PORTS)	5	1.067.-
Core i7-3517UE (2C/4T, 1.7(2.8)GHz, 3MB Cache), 2x Gigabit Ethernet (IE/PN)	6	684.-
Core i7-3517UE (2C/4T, 1.7(2.8)GHz, 3MB Cache), PROFIBUS DP12	7	916.-
Core i7-3517UE (2C/4T,1.7(2.8)GHz, 3MB Cache), 1x(IE/PN);1x PN (IRT,3 PORTS);	8	1.357.-
<b>Montaj Tipi</b>		
DIN-Ray	X B	0.-
Wall-mount	D	0.-
Book-mount	E	0.-
DIN-Ray, ATEX/IECEX Cat 3G Zone 2	M	0.-
Wall-mount, ATEX/IECEX Cat 3G Zone 2	N	0.-
Book-mount, ATEX/IECEX Cat 3G Zone 2	P	0.-
<b>RAM / NVRAM / ECC</b>		
1 GB	X A	0.-
2 GB	B	35.-
4 GB	C	128.-
8 GB	D	290.-
4 GB ECC, Sadece Core i7, 2 x gigabit ethernet IE/PN ile	G	162.-
8 GB ECC, Sadece Core i7, 2 x gigabit ethernet IE/PN ile	H	487.-
1 GB NVRAM	J	58.-
2 GB NVRAM	K	93.-
4 GB NVRAM	L	186.-
8 GB NVRAM	M	348.-
4 GB ECC & NVRAM, Sadece Core i7, 2 x gigabit ethernet IE/PN ile	N	220.-
8 GB ECC & NVRAM, Sadece Core i7, 2 x gigabit ethernet IE/PN ile	P	545.-
<b>Genişleme</b>		
1 x RS 232, PCIe hariç	X 0	0.-
1 x RS 232, 1 x PCIe	1	116.-
1 x RS 232, 2 x PCIe	2	232.-
2 x RS 232, PCIe hariç	3	87.-
2 x RS 232, 1 x PCIe	4	203.-
2 x RS 232, 2 x PCIe	5	319.-
<b>İşletim Sistemi</b>		
İşletim sistemi hariç	X 0	0.-
Windows Embedded Standart 7P SP1, 32 Bit, İngilizce, Multitouch	3	336.-
Windows Embedded Standart 7 SP1, 32 Bit, İngilizce	4	174.-
Windows Embedded Standart 7 SP1, 64 Bit, İngilizce	5	174.-
Windows7 Ultimate SP1, 32Bit	6	371.-
Windows7 Ultimate SP1, 64Bit	7	371.-
<b>Değiştirilebilir Sürücü (Erişilebilir)</b>		
Harici sürücü hariç	X 0	0.-
CFAST 2 GB, İşletim sistemi hariç	1	93.-
CFAST, 4 GB, dahili sürücü seçilmemişse işletim sistemi yazılım ile	2	151.-
CFAST, 8 GB, dahili sürücü seçilmemişse işletim sistemi yazılım ile	3	278.-
CFAST, 16 GB, dahili sürücü seçilmemişse işletim sistemi yazılım ile	4	452.-



Micro Box PC 427D

Endüstriyel PC seçimi için aşağıdaki linkteki IPC konfigüratörün kullanımını öneririz.  
<http://mall.industry.siemens.com/mall/en/tr/Catalog/Configurators>

# SIMATIC Endüstriyel Bilgisayarlar ve Monitörler

Malzeme Cinsi	Sipariş No	Birim Fiyatı Euro/Adet
<b>SIMATIC IPC 427D, Box PC</b>		
SIMATIC IPC 427D, Box PC	6AG4 140-0BA00-0AA0	1.264.-
<b>Dahili Sürücü, Erişim Mevcut Değil</b>		
Dahili sürücü hariç	X	A 0.-
CFAST 2GB, SW hariç		B 93.-
CFAST 4 GB		C 151.-
CFAST 8 GB		D 278.-
CFAST 16 GB		E 452.-
SSD 80 GB SATA		H 336.-
HDD, 320 GB		K 232.-
SSD 160GB SATA		P 568.-
<b>Cihazı Yüklendiği Yazılım Konfigürasyonu (Bundles)</b>		
SIMATIC yazılım hariç	X	A 0.-
RTX: WinAC RTX 2010 SP2		B 812.-
WinCC RT Advanced 128PT Reçete+Arşiv 128PT		C 302.-
WinCC RT Advanced 512PT Reçete+Arşiv 128PT		D 969.-
WinCC RT Advanced 2048PT Reçete+Arşiv 128PT		E 1.491.-
WinCC RT Advanced 4096PT Reçete+Arşiv 128PT		F 2.233.-
HMI/RTX: RT 128PT		J 1.114.-
HMI/RTX: RT 512PT		K 1.781.-
HMI/RTX: RT 2048PT		L 2.303.-
HMI/RTX: RT 4096PT		M 3.045.-
RTX F: WinAC RTX F 2010 SP2		N 1.160.-
HMI/RTX F: RT 128PT		P 1.462.-
HMI/RTX F: RT 512PT		Q 2.129.-
HMI/RTX F: RT 2048PT		R 2.651.-
HMI/RTX F: RT 4096PT		S 3.393.-
WinCC RT Professional Client/Single Station 128 PT (sadece SSD ile)		Y 1.972.-
<b>Güç Kaynağı</b>		
24V DC endüstriyel güç kaynağı	X	0 0.-
24V DC Endüstriyel güç kaynağı ve TPM (Çin ve Rusya hariç)		8 58.-



Endüstriyel PC seçimi için aşağıdaki linkteki IPC konfigüratörün kullanımını öneririz.  
<http://mall.industry.siemens.com/mall/en/tr/Catalog/Configurators>

# SIMATIC Endüstriyel Bilgisayarlar ve Monitörler

Malzeme Cinsi	Sipariş No	Birim Fiyatı Euro/Adet	
<b>SIMATIC IPC 627D, Box PC</b>			
<b>SIMATIC IPC 627C, Box PC</b>	<b>6AG4 1 3 1 - 2 A A 1 0 - 0 X X 0</b>	<b>2.118.-</b>	
Celeron G1820TE (2C/2T, 2.2GHz, 2MB Cache); 2 GB DDR3 1600 DIMM;			
110/230V AC endüstriyel PS namur, Avrupa PS kablo			
2 x PCI, 250 GB HDD S-ATA, işletim sistemi hariç			
İlave (sw) hariç, HD Graphics on board (Xeon, i3: HD4600);			
2 x 10/100/1000 Mbit/s ethernet RJ45			
4 x USB V3.0 yüksek gerilim, 1 x seri COM1			
RAID-controller on board, ön tarafta Compact Flash Drive No.1			
Watchdog, sıcaklık ve fan kontrolü			
<b>İşlemci</b>			
Celeron G1820TE (2C/2T, 2.2GHz, 2MB Cache)	X	A	0.-
Celeron G1820TE (2C/2T, 2.2GHz, 2MB Cache) PROFIBUS/MPI (CP5622 uyumlu) 2MB buffered SRAM		B	232.-
Celeron G1820TE (2C/2T, 2.2GHz, 2MB Cache) PROFINET (IRT, 3 Ports, CP1616 uyumlu) 2MB buffered SRAM		C	673.-
Core i3-4330TE (2C/4T, 2.4GHz, 4MB Cache, VT-x)		D	313.-
Core i3-4330TE (2C/4T, 2.4GHz, 4MB Cache, VT-x) PROFIBUS/MPI (CP5622 uyumlu) 2MB buffered SRAM		E	545.-
Core i3-4330TE (2C/4T, 2.4GHz, 4MB Cache, VT-x) PROFINET (IRT, 3 Ports, CP1616 uyumlu) 2MB buffered SRAM		F	986.-
Xeon E3-1268Lv3 (4C/8T, 2.3(3.3)GHz, 8MB Cache, VT-d, AMT)		G	789.-
Xeon E3-1268Lv3 (4C/8T, 2.3(3.3)GHz, 8MB Cache, VT-d, AMT) PROFIBUS/MPI (CP5622 uyumlu) 2MB buffered SRAM		H	1021.-
Xeon E3-1268Lv3 (4C/8T, 2.3(3.3)GHz, 8MB Cache, VT-d, AMT) PROFINET (IRT, 3 Ports, CP1616 uyumlu) 2MB buffered SRAM		J	1.462.-
<b>Sürücü</b>			
250 GB HDD SATA	X	A	0.-
250 GB HDD SATA DVD+/-RW		B	220.-
500 GB HDD SATA		D	128.-
500 GB HDD SATA DVD+/-RW		E	348.-
RAID1 2x 320 GB SATA (2.5")		G	568.-
RAID1 2x 320 GB SATA (2.5"), DVD+/-RW		H	789.-
RAID1 2x 320 GB SATA (2.5"), çıkarılabilir disk		K	684.-
RAID1 2x 320 GB SATA (2.5") çıkarılabilir disk, Solid-State Drive 240 GB		L	209.-
Solid-State Drive 240 GB		M	452.-
Solid-State Drive 240 GB, 320 GB HDD SATA (2.5")		N	684.-
Solid-State Drive 240 GB, 320 GB HDD SATA (2.5") , DVD+/-RW		P	905.-
Solid-State Drive 80 GB		Q	104.-
Solid-State Drive 80 GB, DVD+/-RW		R	325.-
<b>Ana Hafıza</b>			
2 GB DDR3 1600 DIMM	X	1	0.-
4 GB DDR3 1600 DIMM		2	93.-
8 GB DDR3 1600 DIMM		3	255.-
16 GB DDR3 1600 DIMM		4	626.-
8 GB DDR3 1600 DIMM ECC		5	452.-
16 GB DDR3 1600 DIMM ECC		6	998.-
<b>İlave (hw)</b>			
2x PCI	X	0	0.-
1x PCIe(x16) 1x PCI		1	81.-
1x PCIe(x16) 1x PCIe(x4)		2	81.-



IPC 627D

Endüstriyel PC seçimi için aşağıdaki linkteki IPC konfigüratörün kullanımını öneririz.  
<http://mall.industry.siemens.com/mall/en/tr/Catalog/Configurators>

# SIMATIC Endüstriyel Bilgisayarlar ve Monitörler



IPC 627D

Malzeme Cinsi	Sipariş No	Birim Fiyatı Euro/Adet
<b>SIMATIC IPC 627D, Box PC</b>		
SIMATIC IPC 627C, Box PC	6AG4 1 3 1 - 2 A A 1 0 - 0 X X 0	2.118.-
<b>İlave (hw)</b>		
İlave HW hariç	X 0	0.-
İlave 2x USB (1 slot dolu)	1	70.-
COM2, LPT (1 slot dolu)	2	70.-
İlave 2x USB & COM2 LPT (2 slots dolu)	3	139.-
<b>İşletim Sistemi</b>		
Windows 7 Ultimate 32 bit SP1, MUI (En, Ger, Fr, It, Sp)	A	371.-
Windows 7 Ultimate 64 bit SP1, MUI (En, Ger, Fr, It, Sp)	B	371.-
Windows Embedded Standard 7 P, 32 Bit, SP1, MUI, SSD 80 GB opsiyon ile	D	336.-
İşletim sistemi yok	X X	0.-
<b>İlave (sw)</b>		
SIMATIC IPC DiagMonitor V4.5	A	139.-
SIMATIC IPC Image&Partition Creator V3.4	B	104.-
SIMATIC IPC DiagMonitor V4.5, Image&Partition Creator V3.4	C	244.-
İlave (sw) yok	X X	0.-
TPM-Modul (Çin ve Rusya hariç)	Y	58.-
<b>Güç Kaynağı</b>		
110/230V AC endüstriyel güç kaynağı, avrupa güç bağlantısı	X 0	0.-
DC 24V endüstriyel güç kaynağı	6	0.-

Endüstriyel PC seçimi için aşağıdaki linkteki IPC konfigüratörün kullanımını öneririz.  
<http://mall.industry.siemens.com/mall/en/tr/Catalog/Configurators>

# SIMATIC Endüstriyel Bilgisayarlar ve Monitörler

Malzeme Cinsi	Sipariş No	Birim Fiyatı Euro/Adet
<b>SIMATIC HMI Panel PC Ex</b>		
<b>SIMATIC HMI Panel PC Ex</b>	<b>6AV7 200-1AA55-0AA0</b>	<b>9.281.-</b>
Intel ATOM N270, 1.6 Ghz, 1 GB RAM	X	
"Zone 2, 15" touch, 8 fonksiyon tuşu, 10/100 Base-Tx, Ex e,		
CF 16GB, 2GB RAM"		
WES7 E, language pack 1, no housing, no keyboard		
<b>Sertifikalar</b>		
ATEX zone 2/22, GOST-R		
<b>Display</b>		
Zone 2: 15" touch ,8 fonksiyon tuşu	X	A 0.-
Zone 2: 19" touch ,8 fonksiyon tuşu		B 696.-
Zone 1: 15" touch ,8 fonksiyon tuşu		D 696.-
Zone 1: 19" touch ,8 fonksiyon tuşu		E 1.392.-
Zone 2: 15" touch, Sunlight Readable with 8 function keys		J 1.670.-
Zone 1: 15" touch, Sunlight Readable with 8 function keys		K 2.366.-
<b>Network</b>		
Network 10/100 Base-Tx, Ex e	X	A 0.-
Network 100 Base-Fx, LWL (SC), Ex op is		B 0.-
<b>Hafıza</b>		
CF 16 GB, 2 GB RAM		5 789.-
SSD 128 GB, 2 GB RAM		7 1.322.-
<b>İşletim Sistemi</b>		
Windows 7 Ultimate (sadece HDD/SSD )	X	4 615.-
WES7E		5 406.-
<b>Muhafaza Kutusu, Housing</b>		
Yok	X	0 0.-
INOX duvara montaj kutusu, IP66		2 2.153.-
INOX housing on pipe 130mm, 300° rotating coupling, IP66		3 2.641.-
INOX housing, under elbow 600mm, 300° rotating coupling, IP66		4 2.738.-
INOX housing, on elbow 600mm, 300° rotating coupling, IP66		5 2.738.-
INOX housing, jib arm, 300° rotating coupling		6 4.353.-
<b>Harici Klavye, Housing ile Birlikte</b>		
Harici klavye hariç	X	A 0.-
Keyboard QWERTY, mounted		B 1.673.-
Keyboard QWERTY, mounted		C 1.673.-
Keyboard AZERTY, mounted		D 1.673.-
Keyboard QWERTY, with trackball, mounted		E 2.252.-
Keyboard QWERTY, with trackball, mounted		F 2.252.-
Keyboard AZERTY, with trackball, mounted		G 2.252.-
<b>Diğer Opsiyonlar, Housing</b>		
breather (avoids condensation)		A01 42.-
heating (2x50W inkl. temp. controller)		B01 1.740.-
hand grips, mounted		C01 362.-
front usb (mounted at under side)		D01 181.-
NPT screw thread for pipe, 300° rotating coupling, IP66	X	G01 313.-
<b>Aksesuarlar</b>		
Monitor option: digital KVM for Thin Client with 2x USB, 2xPS2, 1x DVI/VGA	<b>6AV7 675-0EX00-0AA0</b>	2.645.-
USB stick, intrinsically safe, 8GB	<b>6AV7 675-0FX00-0AA0</b>	487.-
USB stick, intrinsically safe, 8GB with recovery and backup function	<b>6AV7 675-0FX10-0AA0</b>	626.-
USB stick, NOT intrinsically safe, 8GB with recovery and backup func.	<b>6AV7 675-0FX20-0AA0</b>	300.-
Ethernet Switch with FO 4x 100Base Tx, 1x 100 Base (MTRJ) Fx Ex op is	<b>6AV7 675-0PX00-0AA0</b>	940.-



SIMATIC HMI  
PANEL PC Ex

Endüstriyel PC seçimi için aşağıdaki linkteki IPC konfigüratörün kullanımını öneririz.  
<http://mall.industry.siemens.com/mall/en/tr/Catalog/Configurators>

# SIMATIC Endüstriyel Bilgisayarlar ve Monitörler

Malzeme Cinsi	Sipariş No	Birim Fiyatı Euro/Adet	
<b>SIMATIC HMI Panel PC Ex OG</b>			
SIMATIC HMI Panel PC Ex OG	6AV7 200-2AB11-1AA0	12.876.-	
Intel Core i7-3517 UE	X		
"Zone 1, 15" touch 1024x768 4:3 Format, 1/1000 Base TX, SSD 80GB, 8GB RAM"			
Windows 7 Ultimate			
Standard TFT,No touch;only for 15" display			
WLAN2,4 GHz, no bluetooth,No RFID			
<b>Display</b>			
15 inch - 1024 x 768 - Format 4:3; Zone 1	X	A	12.458.-
21,5 inch FullHD - 1920x1080 - Format 16:9; Zone 1		B	14.268.-
15 inch - 1024 x 768 - Format 4:3; Zone 2 and non Ex		C	11.762.-
21,5 inch FullHD - 1920x1080 - Format 16:9; Zone 2 and non Ex		D	13.572.-
<b>Network</b>			
1x 1000 Base TX - Copper Ethernet in combination with WLAN	X	A	0.-
2x 1000 Base TX - Copper Ethernet not in combination with WLAN		B	0.-
2x 100 Base FX - Fiber Optic Ethernet not in combination with WLAN		C	1.531.-
<b>Hafıza</b>			
SSD 80GB, 4GB RAM	X	1	418.-
SSD 160GB, 8GB RAM		2	974.-
SSD 300GB, 8GB RAM		3	1670.-
<b>İşletim Sistemi</b>			
Windows 7 Ultimate		1	0.-
WES7 P		2	0.-
<b>Display Opsiyonları</b>			
Standard TFT, no touch; only for 15" display	X	1	0.-
Sun Light Readable Display 15", no touch		2	1.670.-
Standard TFT, Capazitive Glas touch; only for 15" display		4	1.392.-
Sun Light Readable Display 15", Capazitive touch		5	3.062.-
<b>Harici Klavye, Housing ile Birlikte</b>			
No WLAN, no Bluetooth, no RFID	X	A	0.-
No WLAN, Bluetooth, no RFID		D	139.-
No WLAN, no Bluetooth, RFID, not for 15" display		G	1.044.-
No WLAN, Bluetooth, RFID; not for 15" display		K	1.183.-
<b>Diğer Opsiyonlar, Housing</b>			
24V powersupply		A01	417.-
Can-Bus interface open Can Ex e		B01	1.392.-
VESA 200 and Feet and Handle SS316L material		C01	696.-
Outdoor design -40°C		D01	557.-



Endüstriyel PC seçimi için aşağıdaki linkteki IPC konfigüratörün kullanımını öneririz.  
<http://mall.industry.siemens.com/mall/en/tr/Catalog/Configurators>

# SIMATIC Endüstriyel Bilgisayarlar ve Monitörler

Malzeme Cinsi	Sipariş No	Birim Fiyatı Euro/Adet
<b>SIMATIC MultiTouch ve SCD 1900 Monitör (Flush mounted)</b>		
SIMATIC IFP1900 MT, 19" (16:9), geniş ekran monitör, 24V DC ve 100-240V AC, 1366X768 PIXEL, DISPLAYPORT / DVI INTERFACE, 1.8 m DVI/USB kablo ile, Max. 30m.	6AV7466-7TB01-0AA0	1.682.-
SIMATIC Endüstriyel Flat Panel Monitör IFP 1200, Touch screen(analog resistif) 12", 24V DC, (16:10), 1280X800, DISPLAYPORT / DVI INTERFACE, 5 m uzaklığa kadar	6AV7466-1TA00-0AA0	1.160.-
SIMATIC SCD 1900, 19" ankastre, geniş ekran monitör, 24V DC besleme, VGA, DVI-D arayüz, 1.8 m DVI kablo ile	6AV7 862-2TA00-1AA0	1.183.-
SCD 1900 monitör için harici 110/230V AC - 24V DC adaptör, arkaya montaj için ilave donanım ile	6AV7860-2AD06-0AA0	57.-



SIMATIC SCD 1900

<b>Flat Panel Monitörler, Geniş (wide) Ekran</b>			
<b>SIMATIC Endüstriyel Flat Panel Monitör</b>	<b>6AV7 8 6 3 - 2 A A 0 0 - 0 A A 0</b>		<b>986.-</b>
15" ekran			
DVI-D, displayPort Interface			
Touchscreen, analog resistive			
Standart, 5 m uzaklığa kadar			
<b>Ekran</b>			
15.2" (16:10, 1280X800, multi-touch hariç)	X	2	986.-
15, 6" (HD, 1366x768) sadece multi-touch		2	870.-
19" (HD, 1366x768)		3	1.160.-
22" (Full HD, 1020x1080)		4	1.624.-
<b>Seçenekler</b>			
Sadece ekran	X	A	0.-
Touchscreen, analog resistive		T	174.-
Multi-touch ekran kapasitif-projektive, 5 parmak (15,2" hariç)		M	406.-
Touchscreen, fonksiyon tuşları, sadece 15", özel fonksiyonlar		B B 1	522.-
<b>Özel Fonksiyonlar</b>			
Standart, 5 m uzaklığa kadar (Touchscreen, fonksiyon tuşları 15" hariç)	X	A 0	0.-
30 m uzaklık, 100/230V AC güç kablosu mevcut değil, özel fonksiyonlar		B 1	232.-
30 m uzaklık, 24V DC güç kablosu, sadece PRO cihazları için		A1	232.-
19" / 22" için ethernetmonitör 24V DC sadece multi-touch için		A2	232.-
<b>Montaj Seçenekleri</b>			
Panel montaj	X	0	0.-
IP65 tamamen kapalı, her iki taraftan kaide montajlı, sadece 19"		4	348.-
IP65 tamamen kapalı, üst destek kol montajlı, sadece 19"		5	348.-



SIMATIC IFP 2200



SIMATIC IFP Multitouch

<b>Komple IP65 Korumalı HMI Panel, Flat Panel, IPC Aksesuarları</b>		
1 port, IP65 korumalı, USB arayüz	6AV7 674-0LX00-0AA0	162.-
VESA 100 adaptör seti, VESA 100 uyumlu montaj, Rose GTN II	6AV7 674-0KD00-0AA0	88.-
VESA 75 adaptör seti, VESA 75 uyumlu montaj	6AV7 674-0KE00-0AA0	88.-

<b>15" ve 19" PRO Cihazlar için Genişletme Üniteleri</b>		
15" ve 19" PRO cihazların sağına ve soluna montaj, ihtiyaca göre mekanik tasarım imkanı		
15" Genişletme Ünitesi	6AV7 674-0KG00-0AA0	497.-
19" Genişletme Ünitesi sol, yukarıdan sol, aşağıdan sağ yana montaj	6AV7 674-0KH00-0AA0	435.-
19" Genişletme Ünitesi sağ, yukarıdan sağ, aşağıdan sol yana montaj	6AV7 674-0KJ00-0AA0	438.-
15"/19" genişletme üniteleri için yedek ön plaka	6AV7 674-0KH30-0AA0	223.-

<b>Flat Panel Standart ve Komple IP65 Korumalı HMI Panel Aksesuarları</b>		
VGA endüstriyel kablo, 3 m	6AV7 860-0AH30-0AA0	36.-
VGA endüstriyel kablo, 5 m	6AV7 860-0AH50-0AA0	39.-
DVI-D endüstriyel kablo, 3 m	6AV7 860-0BH30-0AA0	47.-
DVI-D endüstriyel kablo, 5 m	6AV7 860-0BH50-0AA0	62.-
USB endüstriyel kablo, 3 m	6AV7 860-0CH30-0AA0	20.-
USB endüstriyel kablo, 5 m	6AV7 860-0CH50-0AA0	27.-

# SIMATIC Endüstriyel Bilgisayarlar ve Monitörler



Thin Client Ex

Malzeme Cinsi	Sipariş No	Birim Fiyatı Euro/Adet
<b>Flat Panel Remote ve Komple IP65 Korumalı HMI Panel Aksesuarları</b>		
Kablo seti, 10 m, USB/Cat5, send modül DVI	6AV7 860-1EX21-0AA1	290.-
Kablo seti, 15 m, USB/Cat5, send modül DVI	6AV7 860-1EX21-5AA1	348.-
Kablo seti, 20 m, USB/Cat5, send modül DVI	6AV7 860-1EX22-0AA1	406.-
Kablo seti, 30 m, USB/Cat5, send modül DVI	6AV7 860-1EX23-0AA1	546.-

## SIMATIC Thin Client Ex

SIMATIC Thin Client Ex	6AV7 200-0AA00-0AA0	6.890.-
Thin client Protokol, Real VNC, RDP	X	
Zone 2: 15" touch, 8 fonksiyon tuşu		
Network 10/100 Base,Tx, Ex e		
Housing ve keyboard hariç		
<b>Sertifikalar</b>		
ATEX zone 2/22, GOST-R		
<b>Display</b>		
Zone 2: 15" touch, 8 fonksiyon tuşu	X	0.-
Zone 2: 19" touch, 8 fonksiyon tuşu	B	696.-
Zone 1: 15" touch, 8 fonksiyon tuşu	D	696.-
Zone 1: 19" touch, 8 fonksiyon tuşu	E	1.392.-
Zone 2: 15" touch, Sunlight Readable with 8 function keys	G	1.670.-
Zone 2: 15" touch, Sunlight Readable with 8 function keys	H	2.366.-
<b>Network</b>		
Network 10/100 Base-Tx, Ex e	A	0.-
Network 100 Base-Fx, LWL (SC), Ex op is	B	0.-
<b>Muhafaza Kutusu, Housing</b>		
yok	X	0
INOX housing for wall mount, IP66		2
INOX housing on pipe 130mm, 300° rotating coupling, IP66		3
INOX housing, under elbow 600mm, 300° rotating coupling, IP66		4
INOX housing, on elbow 600mm, 300° rotating coupling, IP66		5
INOX housing, jib arm, 300° rotating coupling		6
<b>External keyboard for housing (inkl. keyboard housing)</b>		
yok	X	A
keyboard QWERTZ, mounted		B
keyboard QWERTY, mounted		C
keyboard AZERTY, mounted		D
keyboard QWERTZ with trackball, mounted		E
keyboard QWERTY with trackball, mounted		F
keyboard AZERTY with trackball, mounted		G
<b>Diğer Opsiyonlar, Housing</b>		
breather (avoids condensation)		A01
heating (2x50W inkl. temp. controller)		B01
hand grips, mounted		C01
front usb (mounted at under side)		DO1
NPT screw thread for pipe, 300° rotating coupling, IP66		G01
<b>Aksesuarlar</b>		
Monitor option: digital KVM for Thin Client with 2x USB, 2xPS2, 1x DVI/VGA	6AV7 675-0EX00-0AA0	2.645.-
USB stick, intrinsically safe, 8GB	6AV7 675-0FX00-0AA0	487.-
USB stick, intrinsically safe, 8GB with recovery and backup function	6AV7 675-0FX10-0AA0	626.-
USB stick, NOT intrinsically safe, 8GB with recovery and backup func.	6AV7 675-0FX20-0AA0	300.-
Eth. Switch with FO 4x 100Base Tx, 1x 100 Base (MTRJ) Fx Ex op is	6AV7 675-0PX00-0AA0	940.-

Endüstriyel PC seçimi için aşağıdaki linkteki IPC konfigüratörün kullanımını öneririz.  
<http://mall.industry.siemens.com/mall/en/tr/Catalog/Configurators>

# SIMATIC Endüstriyel Bilgisayarlar ve Monitörler

Malzeme Cinsi	Sipariş No	Birim Fiyatı Euro/Adet
<b>IPC INOX PRO ve FLAT PANEL INOX</b>		
Gıda, tütün, ilaç ve kozmetik endüstrisi gibi hijyen üretim alanlarında kullanılabilir. Paslanmaz muhafaza içinde IP66K koruma sınıfı.		
IPC277D 19" INOX PRO kaide montajı için	6AV7484-4AB00-0AA0	4.425.-
IPC277D 19" INOX PRO destek kolu montajı için	6AV7484-4AB10-0AA0	4.541.-
IFP1900 INOX PRO kaide montajı için	6AV7484-6AB00-0AA0	3.886.-
IFP1900 INOX PRO destek kolu montajı için	6AV7484-6AB10-0AA0	4.002.-
INOX PRO Stand montaj paketi Kurulum paketi düz, 40 mm iç çapı boru, conta, vidalar ile 500 mm uzunluğunda kaynaklı flanş ve ürün bilgileri içerir.	6AV7675-1GB00-0AA0	380.-
INOX PRO Destek kol montaj kurulum paketi Kurulum paketi düz, 40 mm iç çapı boru, conta, vidalar ile 500 mm uzunluğunda kaynaklı flanş ve destek kolları için adaptor, 2 x flanşlı conta, flanşlar için 8 x vida ve ürün bilgileri içerir.	6AV7675-1GB10-0AA0	380.-
INOX PRO Stand montajı için servis paketi Servis paketi servis kapağı silikonu, flanş conta, 10 x vida ve operatör kontrolleri için 24 V DC terminaleri içerir.	6AV7675-1JD20-0AA0	145.-
INOX PRO servis paketi 2 Servis paketi servis kapağı silikonu, flanş conta, 10 x vida ve operatör kontrolleri için 24 V DC terminaleri içerir.	6AV7675-1JD21-0AA0	145.-



IPC 277D PRO

## Siemens Servis Opsiyon

Tüm endüstriyel PC ve Field PG'lerde garanti süresini 36 aya uzatan paketler

Rack, Box PC	A5E00510072	110.-
Panel PC	A5E00509961	174.-

## WinCC Flexible Runtime (Panel PC, IPC, Rack PC ve Box PC için)

<b>SIMATIC HMI WinCC Flexible Runtime Paketi</b>	<b>6AV6 6 2 3 - 2 B A 0 0 - 0 A A 0</b>	<b>414.-</b>
IPC panel, Rack ve Box ile SIMATIC WinCC Flexible En son versiyon runtime 128 PowerTags		
<b>Software Komponentler</b>		
128 PowerTags	X	B 414.-
512 PowerTags		D 1.426.-
2048 PowerTags		F 2.009.-
4096 PowerTags		G 2.851.-

## SIMATIC WinCC V7.3 Runtime Paketleri (Panel PC, IPC, Rack PC ve Box PC için)

<b>SIMATIC HMI WinCC V7.3 Runtime Paketi</b>	<b>6AV6 3 8 2 - 2 C A 0 7 - 3 A X 0</b>	<b>1.585.-</b>
IPC panel, Rack ve Box ile SIMATIC WinCC En son versiyon runtime 128 PowerTags		
<b>Software Komponentler</b>		
128 PowerTags	X	C 1.585.-
512 PowerTags		D 2.640.-
2048 PowerTags		E 3.213.-
8k PowerTags		H 4.127.-
64k Powertags		F 5.040.-

## SIMATIC WinCC V13 Runtime Advanced Paketleri (Panel PC, IPC, Rack PC ve Box PC için)

<b>SIMATIC HMI WinCC V13 Runtime Advanced Paketi</b>	<b>6AV2 1 1 4 - 2 B A 0 3 - 0 A X 0</b>	<b>336.-</b>
Yalnız IPC 277E/277D/477D/677D/677C/227E/227D/427D/627D/ 547E/847D ile birlikte sipariş edilebilir. SIMATIC WinCC V13 Runtime Advanced 128 PowerTags Arşiv ve reçete opsiyon lisansları dahildir		
<b>Software Komponentler</b>		
128 PowerTags	X	B 336.-
512 PowerTags		D 1.093.-
2048 PowerTags		F 1.681.-
4096 PowerTags		H 2.521.-

Endüstriyel PC seçimi için aşağıdaki linkteki IPC konfigüratörün kullanımını öneririz.  
<http://mall.industry.siemens.com/mall/en/tr/Catalog/Configurators>

# SIMATIC Endüstriyel Bilgisayarlar ve Monitörler

Malzeme Cinsi	Sipariş No	Birim Fiyatı Euro/Adet	
<b>SIMATIC WinCC V13 Runtime Professional Paketleri (Panel PC, IPC, Rack PC ve Box PC için)</b>			
<b>SIMATIC HMI WinCC V13 Runtime Professional Paketi</b>	<b>6AV2 115-2BA03-0AA0</b>	<b>1.820.-</b>	
Yalnız IPC 277E/277D/477D/677D/677C/227E/227D/427D/627D/547E/847D ile birlikte sipariş edilebilir. SIMATIC WinCC V13 Runtime Professional 128 PowerTags			
<b>Software Komponentler</b>			
128 PowerTags	X	B	1.820.-
512 PowerTags		D	2.785.-
2048 PowerTags		F	3.427.-
4096 PowerTags		H	3.770.-
8192 PowerTags		K	4.113.-
65536 PowerTags		M	5.055.-
<b>SIMATIC WinAC RTX - SIMATIC IPC ile</b>			
<b>SIMATIC WinAC RTX-F Paketi</b>	<b>6ES7 671-0RC08-6YA0</b>	<b>1.121.-</b>	
Sadece SIMATIC IPC ile sipariş edilebilir Software paket lisans key ile			
<b>Paket</b>			
Standart, WinAC RTX 2010	X	0	1.121.-
Failsafe, WinAC RTX F 2010		1	1.531.-

WinAC RTX 2010, Softnet-S7 Lean  
WinAC RTX-F 2010, Softnet-S7 Lean



IPC Panel PC Touch ve Multi-Touch ailesi

Endüstriyel PC seçimi için aşağıdaki linkteki IPC konfigüratörün kullanımını öneririz.  
<http://mall.industry.siemens.com/mall/en/tr/Catalog/Configurators>

# Basınç Transmitteri

Malzeme Cinsi		Sipariş No	Birim Fiyatı Euro/Adet
<b>OEM Tipi Basınç Transmitterleri P200 Serisi</b>			
SITRANS P200 Serisi Transmitterler		7MF1565	3 B A
<b>Besleme 12 ile 33 V DC</b>			
Ölçüm Aralığı		Aşırı Yük Basınç Limiti	
Düşük Basınç Ölçüm Hücreli Versiyon		7MF1566-	
0	ile	100 mbar	0.6 bar
0	ile	160 mbar	0.6 bar
0	ile	250 mbar	1 bar
0	ile	400 mbar	1 bar
0	ile	600 mbar	3 bar
Standart Basınç Ölçüm Hücreli Versiyon		7MF1565-	
0	ile	1 bar	2.5 bar
0	ile	1.6 bar	4 bar
0	ile	2.5 bar	6.25 bar
0	ile	4 bar	10 bar
0	ile	6 bar	15 bar
0	ile	10 bar	25 bar
0	ile	16 bar	40 bar
0	ile	25 bar	62.5 bar
0	ile	40 bar	100 bar
0	ile	40 bar	150 bar
Yüksek Basınç Ölçüm Hücreli Versiyon		7MF1567-	
0	ile	100 bar	250 bar
0	ile	160 bar	400 bar
0	ile	250 bar	625 bar
0	ile	400 bar	1000 bar
0	ile	600 bar	1500 bar
<b>Çıkış Sinyali</b>			
4...20 mA; İki telli bağlantı		0	-
0...10 V; Üç telli bağlantı, Patlama Riskli Bölge Montajı için (Sadece 4...20 mA çıkışlı versiyon için mümkündür)		1 0	-
Patlamaya karşı Ex koruma özelliği, Ex koruma özelliği yok.		0	-
Eex ia IIC T4 Riskli Bölge Montajı için		1	31,10.-
<b>Elektriksel Bağlantı</b>			
DIN EN 175301-803-A, Konnektör M16		1	4,40.-
DIN EN 60139-9 Dairesel Konnektör M12 ile (16 bar'dan düşük ölçüm aralıklı sensörler için uygun değildir)		2	-
2 m kablo montajlı (Patlama riskli bölgeler için seçilemez)		3	11.-
PG9 hızlı kablo konnektörlü (Patlama riskli bölgeler için seçilemez)		0 4	4,40.-
DIN EN 175301-803-A konnektör, 1/2"-14NPT Gland ile		0 5	4,40.-
DIN EN 175301-803-A konnektör, PG11 Gland ile		6	4,40.-
Entegre kablo ile, 5mt (Ex ortamlar hariç)		7	-
<b>Proses Bağlantısı</b>			
EN 837-1 standartlarında G1/2" Erkek dişli (1/2" BSP Erkek)		A	-
G1/2" Erkek dişli ve G1/8" dişli		B	-
EN 837-1 standartlarında G1/4" Erkek dişli (1/4" BSP Erkek)		C	-
7/16"-20 ENF Erkek		D	-
1/4"-18 NPT Erkek (standart for pressure ranges psi)		E	-
1/4"-18 NPT Dişi		F	-
1/2"-14 NPT Erkek		G	-
1/2"-14 NPT Dişi		H	-
7/16"-20 UNF Dişi		J	-
M 20 x 1,5 Erkek		P	45,10.-
<b>Sensör ve Gövde Arızası İzolasyon Malzemesi</b>			
Yok (7MF1567 için mecburi seçenek)		A	-
Viton (FPM, standart) 7MF1567 ile kullanılmaz		A	-
Neoprene (CR) 7MF1567 ile kullanılmaz		B	-
Perbunan (NBR) 7MF1567 ile kullanılmaz		C	-
EPDM		D	-
<b>Opsiyonlar</b>			
Kod sonuna Z eklenerek ilave edilir			-
IEC 60770-2 standardında Kalite Kontrol Sertifikası (Fabrika Kalibrasyon Sertifikası)			27,80.-



P200



P210



P220

Notlar; 1. 4 - 20 mA çıkışlı tip sadece 100 mbar ila 600 mbar ölçüm aralıklı transmitterlerimiz için seçilebilir, 0 - 10V çıkışlı tipi mevcut değildir. 2. G1" Proses Bağlantısı sadece 1 Bar ila 100 Bar arası basınç ölçümü yapan transmitterler için seçilebilir

# Basınç Transmitteri



P250 Serisi

Malzeme Cinsi	Sipariş No		Birim Fiyatı Euro/Adet
<b>OEM Tipi Fark Basınç Transmitteri P250 Serisi</b>			
%1 Hata IP 65			
<b>OEM Tipi Fark Basınç Transmitteri P250 Serisi</b>	7MF1641	3AG	363.-
<b>Ölçüm Aralığı</b>			-
0 ... 100 mBar		3AA	-
0 ... 200 mBar		3AC	-
0 ... 250 mBar		3AD	-
0 ... 300 mBar		3AE	-
0 ... 400 mBar		3AF	-
0 ... 500 mBar		3AG	-
0 ... 600 mBar		3AH	-
0 ... 1 Bar		3BA	-
0 ... 1.6 Bar		3BB	-
0 ... 2.5 Bar		3BD	-
0 ... 4 Bar		3BE	-
0 ... 6 Bar		3BG	-
<b>0 ... 10 Bar</b>		3CA	-
0 ... 16 Bar		3CB	-
0 ... 25 Bar		3CD	-
<b>Çıkış Sinyali</b>			-
4 ... 20 mA 2 Telli Bağlantı		0	-
0 ... 5 V DC 3 Telli Bağlantı		1	-
0 ... 10 V DC 3 Telli Bağlantı		2	-
<b>Elektriksel Bağlantı ve Soket tipi</b>			-
EN 175-301-803-A Standardında Soket		1	-
DIN 41524 Standardında Yuvarlak Soket		2	10,50.-
Kablo Rakoru ile 1,5 Kablolu		3	-
<b>Proses Bağlantısı</b>			-
1/8 27 NPT Dişi Dişli, Dişi Dişsiz		A	-
Nikel kaplı Piriç, FLEX-TUBE Bağlantı 4mm		B	16,60.-
Nikel kaplı Piriç, FLEX-TUBE Bağlantı 6mm		C	11,90.-
6mm boru bağlantı için Nikel kaplı Piriç		E	7,20.-
6mm boru bağlantı için SS304/1,4304		F	46,20.-
8mm boru bağlantı için Nikel kaplı Piriç		G	17,90.-
8mm boru bağlantı için SS304/1,4304		H	47,90.-
Nikel Kaplı Piriç 7/16 - 20		L	4,70.-
6mm Boru Bağlantı için Dişi Dişli adaptör G 1/8 SS304/1.4301		M	15,50.-
6mm Boru Bağlantılı Coupling		N	7,20.-
<b>Sensör ile Gövde Arasındaki Sızdırmazlık İzolasyon Malzemesi</b>			-
Fluoro Kauçuk (Viton / FPM)		A	-
Ethylene Propylene Diene Monomer Kauçuk (EPDM)		B	-
Nitrile Butadiene Kauçuk (NBR)		C	-
Silikon (MVQ)		D	-
Neoprene (CR)		E	-

# Basınç Transmitteri

Malzeme Cinsi	Sipariş No	Birim Fiyatı Euro/Adet
<b>Endüstriyel Tip Basınç Transmitterleri</b>		
Temel %0.075 Hata		
<b>Endüstriyel Tip Basınç Transmitterleri</b>	7MF802	793.-
P 300 Serisi, Paslanmaz çelik gövde	7MF802	-
<b>İletişim</b>		
Hart	3	-
PROFIBUS (PA)	4	941.-
Foundation Fieldbus (FF)	5	1.053.-
<b>Ölçüm Hücresi</b>		
Standart silikon yağı	1	-
Temiz inert sıvı (Oksijen ve gıda uygulamaları)	(1) 3	98,80.-
<b>Ayarlanabilir Gauge Basınç Ölçüm Aralığı</b>		
0 ... 1 bar	B	16,10.-
0 ... 4 bar	C	-
0 ... 16 bar	D	-
0 ... 63 bar	E	16,10.-
0 ... 160 bar	F	58,20.-
0 ... 400 bar	(2) G	109.-
<b>Islak Parçalar</b>		
Paslanmaz çelik diyafram ve proses bağlantısı	A	-
Hastelloy diyafram ve paslanmaz çelik proses bağlantısı	B	58,20.-
Hastelloy diyafram ve proses bağlantısı	C	323.-
Ayrık diyafram	Y	-
<b>Proses Bağlantısı</b>		
EN 837-1 standardında G1/2B	0	-
Dişi 1/2-14 NPT dişi	1	-
Oval flanşlar ve paslanmaz çelik 7/16-20 UNF dişi, Maks 160 Bar	2	203.-
Oval flanşlar ve paslanmaz çelik M10 dişi, Maks. 160 Bar	3	203.-
Oval flanşlar ve paslanmaz çelik M12 dişi	4	203.-
M20 x 1,5 erkek dişi	5	8,60.-
1/2-14 NPT erkek dişi	6	8,60.-
<b>Patmaya Karşı Ex Koruma Özelliği</b>		
Ex koruma özelliği yok	A	-
Intrinsic Safety Eex ia (ATEX)	B	18,80.-
Zone 20/21/22	C	18,80.-
Ex nA/nL (Zone2)	E	18,80.-
FM "intrinsincally safety" (cFMUS)	M	18,80.-
<b>Elektriksel Bağlantı</b>		
M20 x 1,5 rakorlu (plastik)- sadece HART seçeneği için geçerli	A	-
M20 x 1,5 rakorlu (metal)	B	22,80.-
M20 x 1,5 rakorlu (paslanmaz çelik)	C	67,60.-
M12 Konnektörlü (paslanmaz çelik)	G	78.-
1/2-14 NPT rakorlu(metal)	H	-
1/2-14 NPT paslanmaz rakorlu	J	5,40.-
<b>Gösterge</b>		
Göstergesiz	1	-
Göstergeli tuş takımlı	2	113.-
Dijital göstergeli ve tuş takımlı (makrolon)	4	164.-
Dijital göstergeli ve tuş takımlı (makrolon) siparişte Y21 kodu belirtilerek ölçme aralığı belirlenmeli	5	164.-
Dijital göstergeli ve tuş takımlı (cam)	6	169.-
Dijital göstergeli ve tuş takımlı (cam) siparişte Y21 kodu belirtilerek ölçme aralığı belirlenmeli	7	169.-
<b>Aksesuar</b>		
Paslanmaz çelik, 2" boru montaj aksesuarı	A02	44,80.-
2 yollu manifold, 7MF9011-4EA PTFE conta	T02	356.-
2 yollu manifold, 7MF9011-4FA PTFE conta	T03	272.-



P 300 serisi  
Smart Basınç  
Transmitteri

Diğer aksesuarlar ve opsiyonlar için lütfen temas kurunuz.

## Sipariş Kodu Örneği

Item line: 7MF4033-1CA00-1BB7-Z + Y21

B-Satırı: Y21 : 0 ila 30 psi

- (1) Oksijen uygulamalarında sipariş kodunun sonuna Z+E10 kodu eklenmelidir.
- (2) Sadece P300 serisi ile kullanılır DSIII Serisinde kullanılmamaktadır.
- (3) (G Kodu) 0 ... 4 ... 400 Bar basınç aralığı seçildiği takdirde, proses Bağlantısı olarak 2 ve 3 kodlu bağlantı seçenekleri uygun değildir.
- (4) (A Kodu) Ex Koruma özellikli bir seçim yapılamaz.
- (5) (0 Kodu ve C kodu) Sadece DS III serisi için seçilebilir, P300 serisi için seçilemez.
- (3) (1 Kodu) Sadece Hart iletişimli P300 serisi için seçilebilir, PA veya FF iletişimli P300 serisi veya Herhangi bir DSIII serisi için seçilemez.
- (6) (7 Kodu) Seçildiği takdirde sipariş kodu sonuna Z-Y01+Y21 kodu eklenir ve Basınç ölçüm aralığı sipariş ile birlikte bildirilir.

Konfigürasyonunuzun uygunluğunu lütfen [www.siemens.com/pia-portal](http://www.siemens.com/pia-portal) adresinden kontrol ediniz.

Siemens'in diğer proses enstrümantasyon ürünleri ile ilgili teknik bilgilere [www.fielddevices.com](http://www.fielddevices.com) adresinden ulaşabilirsiniz. [proses.tr@siemens.com](mailto:proses.tr@siemens.com)

# Basınç Transmitteri



DS III SERİSİ  
Smart Basınç  
Transmitteri

Malzeme Cinsi	Sipariş No	Birim Fiyatı Euro/Adet
<b>SITRANS P - DS III / P410 Serisi Gauge Basınç Transmitteri</b>		
<b>SITRANS P Gauge Basınç Transmitteri</b>	7MF403 3	1.079.-
24V DC Hart, 2 telli iletim sistemi	3	
4 ... 20 mA çıkış, DS III Profibus PA serisi	4	1.233.-
SITRANS P Transmitter - DS III serisi FF	5	1.349.-
Ölçüm hücre dolgusu	Ölçüm hücre temizleme	
Silikon yağ	Normal	1
	Yağdan arındırılmış, Oksijen uygulama	3
		104.-
<b>Ayarlanabilir Fark Basınç Aralığı</b>		
8.3 ... 250 mbar	A	51.-
0.01 ... 1 bar	B	21,80.-
0.04 ... 4 bar	C	
0.16 ... 16 bar	D	
0.63 ... 63 bar	E	21,80.-
1.6 ... 160 bar	F	60,40.-
4 ... 400 bar	G	113.-
7 ... 700 bar	j	137.-
<b>Islak Parçaların Malzemeleri</b>		
<b>Seal Diyafram</b>	<b>Bağlantı Bloğu</b>	
Paslanmaz çelik	Paslanmaz çelik	A
Hastelloy	Paslanmaz çelik	B
Hastelloy	Hastelloy	C
Ayrık diyafram	Y	
<b>Proses Bağlantısı</b>		
G1/2 B to EN 837-1	0	
1/2-14 NPT , Dişi	1	
7/16-20 unf	2	209.-
M10	3	209.-
M20 x 1,5 , Erkek dişli	5	11,40.-
1/2-14NPT , Erkek dişli	6	11,40.-
<b>Gövde Malzemesi</b>		
Alüminyum döküm gövde	0	
Paslanmaz çelik gövde	3	689.-
<b>Exproof Koruma</b>		
Ex-koruma hariç	A	0.-
Ex koruma EEx ia	B	20,80.-
Ex koruma EEx d cenelec	D	65,60.-
Ex nA/nl - Use in Zone 2	E	20,80.-
Ex koruma fm + csa	N	65,60.-
Ex koruma EEx ia + EEx d (ATEX)	P	65,60.-
Ex koruma Eex ia + Eex d + dust (ATEX)	R	65,60.-
<b>Elektriksel Bağlantı / Kablo Girişi</b>		
PG 13.5 dişli gland	A	33,80.-
M20 x 1.5 dişli gland	B	
1/2-14 NPT dişli gland	C	
han 7d plug	D	102.-
M12 konnektör (paslanmaz çelik)	F	80,10.-
<b>Gösterge</b>		
Gösterge hariç	0	
Gösterge saklı, mA ayarlaması)	1	65,60.-
Dijital gösterge dahil	6	104.-
Dijital gösterge dahil, siparişte Y21 kodu belirtilerek ölçme aralığı belirlenmeli	7	104.-
<b>Sipariş Kodu Örneği</b>		
Item line: 7MF4033-1CA00-1BB7-Z A01+Y21		
B satırı: Y21: 0 ... 3 bar		
<b>Aksesuar ve Opsiyonlar</b>		
Çelik, boru montaj aksesuarı	A01	33,30.-
Paslanmaz çelik, 2" boru montaj aksesuarı	A02	52.-
İki yollu manifold, 7MF9011-4EA PTFE conta	T02	356.-
İki yollu manifold, 7MF9011-4FA PTFE conta	T03	272.-

Diğer aksesuarlar ve opsiyonlar için lütfen temas kurunuz.

# Basınç Transmitteri

Malzeme Cinsi	Sipariş No	Birim Fiyatı Euro/Adet
<b>SITRANS P - DS III / P410 Serisi Fark Basınç Transmitteri</b>		
<b>SITRANS P Fark Basınç ve Orifisli Akış Transmitteri</b>	7MF4433 3 - 1 D A 0 2 - 1 A B 0	1.458.-
24V DC Hart, 2 telli iletim sistemi	3	
4 ... 20 mA çıkış, DS III Profibus PA serisi	4	1.609.-
SITRANS P Transmitter - DS III serisi FF	5	1.726.-
Ölçüm hücre dolgusu	Ölçüm hücre temizleme	
Silikon yağ	Normal	1
	Yağdan arındırılmış, Oksijen uygulama	3
		104.-
<b>Ayarlanabilir Fark Basınç Aralığı</b>		
1 ... 20 mbar	B	170.-
1 ... 60 mbar	C	86,40.-
2.5 ... 250 mbar	D	
6 ... 600 mbar	E	-
16 ... 1600 mbar	F	21,80.-
50 ... 5000 mbar	G	97,80.-
0.3 ... 30 bar	H	97,80.-
<b>Islak Parçaların Malzemeleri</b>		
<b>Seal Diyafram</b>	<b>Bağlantı Bloğu</b>	
Paslanmaz çelik	Paslanmaz çelik	A
Hastelloy	Paslanmaz çelik	B
Hastelloy	Hastelloy	C
Tantalum	Tantalum	E
Monel	Monel	H
Altın	Altın	L
Ayrık diyafram		Y
<b>Proses Bağlantısı</b>		
1/4-18 NPT, M10	0	
1/4-18 NPT, 7/16-20 UNF	2	-
1/4-18 NPT, M10, tahliye/direnaj yanda	4	71,80.-
1/4-18 NPT, 7/16-20 UNF, tahliye/direnaj yanda	6	71,80.-
<b>Gövde Malzemesi</b>		
Alüminyum döküm gövde	2	-
Paslanmaz çelik gövde	3	689.-
<b>Exproof Koruma</b>		
Ex-koruma hariç	A	0.-
Ex koruma EEx ia	B	20,80.-
Ex koruma EEx d	D	65,60.-
Ex nA/nI - Use in Zone 2	E	20,80.-
Ex koruma fm + csa	N	65,60.-
Ex koruma EEx ia + EEx d (ATEX)	P	65,60.-
Ex koruma Eex ia + Eex d + dust (ATEX)	R	65,60.-
<b>Elektriksel Bağlantı / Kablo Girişi</b>		
PG 13.5 dişli gland	A	33,30.-
M20 x 1.5 dişli gland	B	
1/2-14 NPT dişli gland	C	
han 7d plug	D	102.-
M12 konnektör (paslanmaz çelik)	F	80,10.-
<b>Gösterge</b>		
Gösterge hariç	0	0.-
Gösterge saklı, mA ayarlaması)	1	65,60.-
Dijital gösterge dahil	6	104.-
Dijital gösterge dahil, siparişte Y21 kodu belirtilerek ölçme aralığı belirlenmeli	7	104.-
<b>Sipariş Kodu Örneği</b>		
Item line: 7MF4433-1CA02-1BB7-Z A01+Y21+U01		
B satırı: Y21: 0 ... 35 mbar		
<b>Aksesuar ve Opsiyonlar</b>		
Çelik, boru montaj aksesuarı	A01	33,30.-
Paslanmaz çelik, 2" boru montaj aksesuarı	A02	54,10.-
3 yollu monifold, 7MF9411-5BA PTFE conta	U02	377.-
3 yollu monifold, 7MF9411-5CA PTFE conta	U03	603.-



DS III SERİSİ  
Smart Basınç  
Transmitteri

Diğer aksesuarlar ve opsiyonlar için lütfen temas kurunuz.

# Basınç Transmitteri



DS III SERİSİ  
Smart Basınç  
Transmitteri

Malzeme Cinsi	Sipariş No	Birim Fiyatı Euro/Adet
<b>SITRANS P - P310 Serisi Gauge Basınç Transmitteri</b>		
<b>SITRANS P Gauge Basınç Transmitteri</b>	7MF203 3	1.025.-
4-20 mA Hart, 2 telli iletim sistemi	3	
Ölçüm hücre dolgusu	Ölçüm hücre temizleme	
Silikon yağ	Normal	
<b>Ayarlanabilir Fark Basınç Aralığı</b>		
0.01 ... 1 bar	B	21,80.-
0.04 ... 4 bar	C	
0.16 ... 16 bar	D	
0.63 ... 63 bar	E	21,80.-
1.6 ... 160 bar	F	60,40.-
4 ... 400 bar	G	113.-
7 ... 700 bar	j	137.-
<b>Islak Parçaların Malzemeleri</b>		
<b>Seal Diyafram</b>	<b>Bağlantı Bloğu</b>	
Paslanmaz çelik	Paslanmaz çelik	A
Hastelloy	Hastelloy	B
Ayrık diyafram		Y
<b>Proses Bağlantısı</b>		
G1/2 B to EN 837-1	0	
1/2-14 NPT , Dişi	1	
M20 x 1,5 , Erkek dişli	5	11,40.-
<b>Gövde Malzemesi</b>		
Alüminyum döküm gövde	0	
Paslanmaz çelik gövde	3	689.-
<b>Exproof Koruma</b>		
Ex-koruma hariç	A	0.-
Ex koruma EEx ia	B	20,80.-
Ex koruma (Exd)	D	65,60.-
Ex nA/nl - Use in Zone 2	E	20,80.-
<b>Elektriksel Bağlantı / Kablo Girişi</b>		
PG 13.5 dişli gland	A	33,80.-
M20 x 1,5 dişli gland	B	
1/2-14 NPT dişli gland	C	
han 7d plug	D	102.-
<b>Gösterge</b>		
Gösterge hariç	0	
Gösterge saklı, mA ayarlaması)	1	65,60.-
Dijital gösterge dahil	6	104.-
Dijital gösterge dahil, siparişte Y21 kodu belirtilerek ölçme aralığı belirlenmeli	7	104.-
<b>Sipariş Kodu Örneği</b>		
Item line: 7MF2033-1CA00-1BB7-Z A01+Y21		
B satırı: Y21: 0 ... 3 bar		
<b>Aksesuar ve Opsiyonlar</b>		
Çelik, boru montaj aksesuarı	A01	33,30.-
Paslanmaz çelik, 2" boru montaj aksesuarı	A02	52.-

Diğer aksesuarlar ve opsiyonlar için lütfen temas kurunuz.

# Basınç Transmitteri

Malzeme Cinsi	Sipariş No	Birim Fiyatı Euro/Adet
<b>SITRANS P - P310 Serisi Fark Basınç Transmitteri</b>		
<b>SITRANS P Fark Basınç ve Orifisli Akış Transmitteri</b>	7MF2433 3 - 1 D A 0 2 - 1 A B 0	1.384.-
4-20 mA Hart, 2 telli iletim sistemi	3	
Ölçüm hücre dolgusu	Ölçüm hücre temizleme	
Silikon yağ	Normal	
<b>Ayarlanabilir Fark Basınç Aralığı</b>		
1 ... 60 mbar	C	86,40.-
2.5 ... 250 mbar	D	
6 ... 600 mbar	E	-
16 ... 1600 mbar	F	21,80.-
50 ... 5000 mbar	G	97,80.-
0.3 ... 30 bar	H	97,80.-
<b>Islak Parçaların Malzemeleri</b>		
<b>Seal Diyafram</b>	<b>Bağlantı Bloğu</b>	
Paslanmaz çelik	Paslanmaz çelik	-
Hastelloy	Paslanmaz çelik	61,40.-
Ayrık diyafram	Y	
<b>Proses Bağlantısı</b>		
1/4-18 NPT, M10	0	
1/4-18 NPT, 7/16-20 UNF	2	-
1/4-18 NPT, M10, tahliye/direnaj yanda	4	71,80.-
1/4-18 NPT, 7/16-20 UNF, tahliye/direnaj yanda	6	71,80.-
<b>Gövde Malzemesi</b>		
Alüminyum döküm gövde	2	-
Paslanmaz çelik gövde	3	689.-
<b>Exproof Koruma</b>		
Ex-koruma hariç	A	0.-
Ex koruma EEx ia	B	20,80.-
Ex koruma EEx d	D	65,60.-
Ex nA/nl - Use in Zone 2	E	20,80.-
<b>Elektriksel Bağlantı / Kablo Girişi</b>		
M20 x 1.5 dişli gland	B	
1/2-14 NPT dişli gland	C	
han 7d plug	D	102.-
<b>Gösterge</b>		
Gösterge hariç	0	0.-
Gösterge saklı, mA ayarlaması)	1	65,60.-
Dijital gösterge dahil	6	104.-
Dijital gösterge dahil, siparişte Y21 kodu belirtilerek ölçme aralığı belirlenmeli	7	104.-
<b>Sipariş Kodu Örneği</b>		
Item line: 7MF4433-1CA02-1BB7-Z A01+Y21+U01		
B satırı: Y21: 0 ... 35 mbar		
<b>Aksesuar ve Opsiyonlar</b>		
Çelik, boru montaj aksesuarı	A01	33,30.-
Paslanmaz çelik, 2" boru montaj aksesuarı	A02	54,10.-



DS III SERİSİ  
Smart Basınç  
Transmitteri

# Sıcaklık Transmitteri



Malzeme Cinsi	Sipariş No				Birim Fiyatı Euro/Adet
<b>SITRANS T Serisi Kafa İçi Montajlı Tip Sıcaklık Transmitterleri</b>					
SITRANS T serisi kafa içi montajlı sıcaklık transmitterleri, universal girişli, 24V beslemeli, 4-20 mA çıkışlı veya HART ile haberleşen transmitterler					
PT-100 çevirici ölçüm aralığı PC üzerinden ayarlanabilir	7NG32	11 - 0	N	N00	74.-
Universal çevirici ölçüm aralığı ve sensör tipi PC üzerinden ayarlanabilir	TH100	11 - 0			
HART transmitter, ölçüm aralığı ve sensör tipi ayarlanabilir	TH200	11 - 1			180.-
Profibus transmitter	TH300	12 - 0			260.-
Foundation Fieldbus transmitter	TH400	14 - 0			395.-
Ex koruma mevcut değil	TH400	15 - 0			451.-
Universal giriş: Termokupullar (Tip B, C, D, E, J, K, L, N, R, S, T, U), Rezistans Direnç: Pt -25'ten Pt -1000'e kadar, Pt - 100 dahil, Direnç: 0-390 Ohm, 0-2200 Ohm, mV: -10 - 70 mV, -100 - 100 mV girişleri					
<b>Aksesuar</b>					
Konfigürasyon seti, TH100 ve TH200 için USB bağlantılı	7NG3092-8KU				224.-
HART konfigürasyon seti, TH300 için USB bağlantılı	7MF4997-1DB				524.-
DIN Raya montaj aksesuarı, 5 adet	7NG3092-8KA				64,10.-

Diğer aksesuarlar ve opsiyonlar için lütfen temas kurunuz.

## SITRANS TS500 Sıcaklık Sensörü



TS500

<b>SITRANS TS500 Sıcaklık Sensörü</b>	7MC751	1 - 1 C A 0 1 - 0 A A 1		112,40.-
316 Ti (1.4571) Thermowell malzemesi	1			
316 L (1.4404) Thermowell malzemesi	2			4,30.-
<b>Proses Bağlantısı</b>				
Yok		0 N		69,90.-
G 1/2" (1/2"BSPF)		1 C		96.-
G 1" (1"BSPF)		1 E		116.-
NPT 1/2"		1 J		98,30.-
Flanş EN; DN25PN40 B1		2 A		134.-
Flanş ASME; 1"RF150		2 E		124.-
Flanş ASME; 1,5"RF150		2 G		148.-
<b>Thermowell Tipi</b>				
Form 2/2G/2F acc. DIN 43772; D=9		A		
Form 2/2G/2F acc. DIN 43772; D=12		B		
Form 3/3G/3F acc. DIN 43772; D=12/9		K		
Özel dizayn		Z		
<b>Dalma Boyu "U"</b>				
80...100 mm		0 1		
101...120 mm		0 2		2,20.-
121...140 mm		0 3		4,30.-
Müşteri talebine göre ayarlanabilir dalma boyu		8 8		
<b>Bağlantı Kafa Tipi</b>				
Aluminyum flanşlı kapaklı, IP54		A		10,90.-
Aluminyum alçak tavanlı kapaklı, IP65		B		21,80.-
Aluminyum; yüksek tavanlı kapaklı; IP65		C		21,80.-
Aluminyum; Ex d kapaklı; IP68		G		54,60.-
Aluminyum; Ex d göstergeli kapaklı		H		196.-
<b>Sensör Model / Ölçüm aralığı</b>				
- 50..400°C.; Sensor:1xPt 100 Cl.		A 1		5,50.-
- 30..300°C.; Sensor:1xPt 100 Cl.		A 2		16,40.-
- 0..150°C.; Sensor:1xPt 100 Cl.		A 3		27,30.-
- 50..400°C.; Sensor:2xPt 100 Cl.		A 5		16,40.-
- 30..300°C.; Sensor:2xPt 100 Cl.		A 6		27,30.-
0..150°C.; Sensor:2xPt 100 Cl.		A 7		38,30.-
<b>Sipariş Kodu Örneği</b>				
Item line: 7MC7511-1CA01-0AA1				

**Aksesuar ve Opsiyonlar**

Diğer aksesuarlar ve opsiyonlar için lütfen temas kurunuz.

# Seviye Anahtarları

Malzeme Cinsi	Sipariş No	Birim Fiyatı Euro/Adet
<b>Pointek CLS100 - PPS Malzemeden Mamül Dişli Proses Bağlantılı</b>		
Kompakt 2 telli, ters frekans kayma prensipli, kapasitif seviye anahtarı, katı, sıvı, bulamaç ve köpük içeren kısıtlı alanlarda seviye ve girişim uygulamaları için	7ML5610	191.-
<b>Proses Bağlantısı</b>	- 0 - - - -	
3/4" NPT	A	
EN 10226 standartlarında R 1", BSPT	B	
<b>Genel Kullanım Sertifikası</b>	D	
<b>Kablo Girişi</b>		
1/2" NPT	1	
M20 x 1.5	2	15.-
<b>Taşma Koruması</b>		
Gerekli değil	0	
WHG, taşma korumalı	1	30.-



CLS 100

<b>SITRANS LVL100</b>		
Sıvı seviye tespiti için paslanmaz çelik malzemeli, kompakt çatal tip seviye sıvıcı, proses sıcaklığı -40 ile 100C, genel kullanım alanı, non-ex area	7ML5745	191.-
<b>Proses Bağlantısı</b>	- 1 A - - - - 1 - A 0	
Dişli G, 3/4" A PN64 / 316L	A 0	0.-
Dişli G, 3/4" A PN64 / 316L, R≤0.8 m	A 1	75.-
Dişli, 3/4" A PN64 / 316L	A 2	
Dişli, 3/4" A PN64 / 316L, R≤0.8 m	A 3	75.-
<b>Elektronik Tipi, Besleme</b>		
Temassız elektronik anahtar, 20 ... 250 V AC/DC, sadece konnektörlü elektrikselsel bağlantı ile		0.-
PNP transistör çıkış, 10 ... 55 V DC		
<b>Elektrikselsel Bağlantı, Koruma Sınıfı</b>		
M12 x 1, IP67	A	
DIN43650 standartlarında hızlı konnektör, IP65	C	13.-
5 m kablolu, M12 x 1, IP68, 0.2 bar	D	63.-



LVL 100

<b>Pointek ULS 200 - Katılar, Sıvılar ve Bulamaçlar için Temassız Ultrasonik Seviye Anahtarı</b>			
<b>Besleme / Çıkış</b>	7ML1510	- - - - 0 -	818.-
24 V DC röle çıkış	1		
24 V DC transistör çıkış	2		
100 ile 230 V AC röle çıkış	3		113.-
<b>Sertifikalar, Onaylar</b>			
CE, C-TICK, CSA Sınıf 1 Bölüm 1, Sınıf 2 Bölüm 1, Sınıf 3**	F		61.-
CE, C-TICK, FM Sınıf 1 Bölüm 1, Sınıf 2 Bölüm 1, Sınıf 3**	G		61.-
CE, C-TICK, CSA Sınıf 1 Bölüm 2, Zon 2, Sınıf 2 Bölüm 2***	J		
CE, C-TICK, CSAus/c, FM	K		
CE, C-TICK, ATEX II 2G Ex d mb IIC T5 Gb*	L		61.-
INMETRO Br-Ex d mb IIC T5*	M		61.-
C-THICK, ANZEx Ex ds IIC T5, DIP A21 T5, IP65/IP67*	N		61.-
<b>Transducer Malzemesi / Proses Bağlantısı</b>			
ETFE, 2" NPT	A		41.-
EFTE, R 2"	B		41.-
EFTE, G 2"	C		41.-
PVDF copolymer, 2" NPT	E		
PVDF copolymer, R 2"	F		
PVDF copolymer, G	G		
<b>Gövde Malzemesi / Kablo Girişi</b>			
Polykarbon gövde, PG 13.5 kablo girişi		1	
Polykarbon gövde, 3/4" NPT kablo girişi		2	
Alüminyum gövde, PG 13.5 kablo girişi		3	139.-
Alüminyum gövde, 3/4" NPT kablo girişi		4	139.-



ULS 200

# SIEMENS



Proses Enstrümantasyonu

## Ultrasonik Seviye Ölçümünde Devrim

SITRANS LUT400: Yüksek ölçüm doğruluğu ( $\pm 1$ mm hata payı). Bir milyondan fazla uygulama. Kolay kurulum ve kullanım avantajı.

Yüksek ölçüm doğruluğu ve bir dakikadan kısa sürede devreye alınabilme özelliği ile proseslerinizde ihtiyaç duyduğunuz kaliteye ulaşmak şimdi daha kolay.

LUT400, Siemens tarafından geliştirilen tek noktalı kompakt seviye cihazı ile farklı endüstrilerde sıvı, katı ve çamur uygulamalarında sürekli seviye kontrolü için mükemmel çözüm sunarken 1 mm'lik (0,04") hata payıyla yüksek doğrulukta ve her şartta güvenilir ölçüm yapılmasını garanti eder.

Su/atık su izleme, pompa kontrolü, endüstriyel ve kimyasal uygulamalarda SITRANS LUT400 farklı ihtiyaçlara çözüm sunmaktadır. Siemens Sonic Intelligence'ın gelişmiş algoritmaları, eko profillerinin efektif bir şekilde işlenmesini sağlar ve kullanıcılarına güvenilir, tekrarlanabilir, hızlı ve tutarlı ölçümler sunar.

Düşük maliyeti, kolay kurulum ve kullanımı ile SITRANS LUT400 serisini uygulamalarınızda kullanmaya başladığınız günden itibaren farkı hissetmeye başlayacaksınız.

[siemens.com/sitransLUT400](http://siemens.com/sitransLUT400)

# Ultrasonik Seviye Sensör ve Seviye Transmitterleri

Malzeme Cinsi	Sipariş No	Birim Fiyatı Euro/Adet
<b>SITRANS Probe LU - Sıvılar için Seviye ve Açık Kanal Akış Ultrasonik Transmitteri</b>		
24 V DC beslemeli, 2 telli bağlantı	7ML5221 - 1 B A 1 1	935.-
<b>Plastik (PBT) Gövdeli Kablo Bağlantısı</b>		
2 x 1/2" NPT kablo, glandi hariç, PVDF copolymer, R 2" BSPT, EN 10226		0.-
<b>Ölçme Aralığı / Transducer Malzemesi</b>		
6 m, 20 ft, ETFE	A	62.-
6 m, 20 ft, PVDF copolymer	B	0.-
12 m, 40 ft, ETFE	C	240.-
12 m, 40 ft, PVDF copolymer	D	171.-
<b>Proses Bağlantısı</b>		
2" NPT, Taper, ANSI/ASME B1.20.1	A	0.-
R 2" BSPT, EN 10226	B	0.-
G 2" BSPP, EN ISO 228-1	C	0.-
<b>Çıkış Sinyali / İletişim</b>		
4-20 mA, HART	1	0.-
PROFIBUS PA	2	177.-
<b>Sertifikalar</b>		
Genel kullanım, FM, CSA, CE	1	0.-
ATEX II 1 G EEx ia IIC T4, ANZEx, IECEx, INMETRO, CE, C-TICK, KCC	7	236.-
CSA/FM Class I, Div. 1, Groups A, B, C, D; Class II, Div. 1 Group E, F, G; Class III T4	8	236.-
<b>Probe LU Aksesuarları</b>		
Infrared EI programlama cihazı	7ML1830-2AN	90.-
Intrinsically safe, Eex ia korumalı kullanım için EI programlama cihazı	7ML5830-2AH	146.-
Hand programmer, infrared, intrinsically safe, PROFIBUS PA versiyonu	7ML5830-2AJ	146.-
2" NPT universal montaj adaptörü	7ML1830-1BT	121.-
2" BSP universal montaj adaptörü	7ML1830-1BU	121.-



SITRANS Probe LU



Ultrasonik Sensörler

## Katı ve Sıvılar için Ultrasonik Seviye Ölçümü

Ultrasonik seviye sensörleri, ultrasonik seviye elektroniği ile birlikte kullanılmaktadır

XPS-10, 10 m'ye kadar ölçüm, 5 m kablo	7ML1115-0BA30	514.-
XPS-15, 15 m'ye kadar ölçüm, 5 m kablo	7ML1118-0BA30	727.-
XPS-30, 30 m'ye kadar ölçüm, 5 m kablo	7ML1123-0BA50	1.187.-



Multiranger

## Multiranger 220 V AC Analog ve 3 Röle Çıkış

Multiranger 100, tek sensör, 1 x 4 - 20 mA	7ML5 033-1AA00-1A	1.045.-
Multiranger 200, tek sensör, 2 x 4 - 20 mA	7ML5 033-2AA00-1A	1.365.-
Infrared kumanda cihazı	7ML1 830-2AK	90.-

## LUT 400 220 V AC Analog ve 3 Röle Çıkış

LUT 400, seviye ölçümü, HART	7ML5 050-0AA12-1DA0	985.-
LUT 430 seviye ölçümü, pompa&akış kontrolü, HART	7ML5 050-0BA12-1DA0	1.366.-
LUT 440, açık kanal debi ölçümü, HART	7ML5 050-0CA12-1DA0	1.896.-



LUT 400

Konfigürasyonunuzun uygunluğunu lütfen [www.siemens.com/pia-portal](http://www.siemens.com/pia-portal) adresinden kontrol ediniz.

Siemens'in diğer proses enstrümantasyon ürünleri ile ilgili teknik bilgilere [www.fielddevices.com](http://www.fielddevices.com) adresinden ulaşabilirsiniz. [proses.tr@siemens.com](mailto:proses.tr@siemens.com)

# Ultrasonik Seviye Sensör ve Seviye Transmitterleri



LVS 100



LPS 200

Malzeme Cinsi	Sipariş No	Birim Fiyatı Euro/Adet
<b>SITRANS LVS 100 - Yoğunluğu 60 g/l'ye Kadar Dökme Katılar için Çatallı Seviye Anahtarı</b>		
Proses sıcaklığı 150°C'ye kadar	7ML5735	295.-
<b>Besleme Voltajı</b>	- A - - - 0 - A 0	
Röle DPDT 19, 253 V AC, 19 ile 55 V DC	1	42.-
Röle DPDT 19, 253 V AC, 19 ile 55 V DC, 7ML5735-2AA11-0AA0 ve 7ML5735-2AB11-0AA0 ile kullanılır	2	0.-
<b>Proses Bağlantısı</b>		
R 1 1/2" BSPT, EN 10226	A	0.-
1 1/4" NPT, Taper, ANSI/ASME B1.20.1	B	0.-
R 1 1/2" BSPT, EN 10226, DIN2999 dişli, min. Boy 500 mm R 1 1/2" BSPT, EN 10226, DIN2999 dişli, min. Boy 500 mm	C	183.-
1 1/2" NPT, Taper, ANSI/ASME B1.20.1, min. Boy 500 mm	D	183.-
<b>Uzatma Boyu</b>		
Standart boy, 170 mm, 316Ti, paslanmaz çelik	1 1	0.-
304 paslanmaz, 300 ... 500 mm, seçim kodu sonuna Y01 ilave ederek 'dalma boyunu ... Mm' belirtiniz	1 2	126.-
304 paslanmaz, 501 ... 1000 mm, seçim kodu sonuna Y01 ilave ederek 'dalma boyunu ... Mm' belirtiniz	1 3	221.-
304 paslanmaz, 1001 ... 1500 mm, seçim kodu sonuna Y01 ilave ederek 'dalma boyunu ... Mm' belirtiniz	1 4	295.-
304 paslanmaz, 1501 ... 2000 mm, seçim kodu sonuna Y01 ilave ederek 'dalma boyunu ... Mm' belirtiniz	1 5	374.-
<b>Sertifikalar, Onaylar</b>		
CSA/FM genel kullanım alanı, CE, C, THICK	A	0.-
Ex- alanlar için CSA/FM Sınıf 2 Bölüm 1, Grup E,F,G, Sınıf 3 ATEX 2 1/2 D, C-THICK	B	92.-
<b>Opintek LPS 200 - Pedal Tip Seviye Anahtarı</b>		
Katı malzemelerin seviye tespiti için kullanılır. 80°C sıcaklığa kadar prosesler için uygundur.		
Kompakt versiyon, 150 mm dalma boyu	7ML5725-1AA11-2AC0	336.-

## The Probe - Sıvı ve Bulamaç Kıvamında Malzemelerin Kısa Mesafe Ölçümü

Ölçüm Mesafesi	7ML1201	-	00	Birim Fiyatı Euro/Adet
5 m	1			0.-
8 m	2			64.-
<b>Transducer Malzemesi / Proses Bağlantısı</b>				
PVDF copolymer, 2" NPT, Taper, ANSI/ASME B1.20.1	E			0.-
PVDF copolymer, R 2", BSPT, EN 10226	F			0.-
PVDF copolymer, G 2", BSPP, EN ISO 228-1	G			0.-
<b>Model / Sertifikalar</b>				
24 V DC beslemeli, 3 telli bağlantı, 4 - 20 mA, 1 röle çıkışı, CSA, CE, FM	E			0.-
24 V DC beslemeli, 2 telli bağlantı, 4 - 20 mA çıkışı, CE, sadece (5 m mesafe için)	F			0.-



The Probe

Konfigürasyonunuzun uygunluğunu lütfen [www.siemens.com/pia-portal](http://www.siemens.com/pia-portal) adresinden kontrol ediniz.

Siemens'in diğer proses enstrümantasyon ürünleri ile ilgili teknik bilgilere [www.fielddevices.com](http://www.fielddevices.com) adresinden ulaşabilirsiniz. [proses.tr@siemens.com](mailto:proses.tr@siemens.com)

# Radar Seviye Transmitterleri

Malzeme Cinsi	Sipariş No	Birim Fiyatı Euro/Adet
<b>Radar Seviye Ölçerler, 24 V DC Beslemeli, Maks. 80 Derece, 3 Bar</b>		
SITRANS Probe LR, sıvı ve bulamaç kıvamında malzemeler için, 20 m'ye kadar		
Plastik gövde malzemesi, PBT	7ML5430 - 1 A 1 0	1.282.-
<b>Kablo Girişi</b>		
2 x 1/2" NPT	1	0.-
2 x M20 x 1.5	2	0.-
<b>Polypropylene Malzemeden Mamül Anten Yapısı</b>		
1" NPT, Taper, ANSI/ASME B1.20.1, c/w entegre 100 mm shield	A	0.-
R 1 1/2" BSPT, EN 10226, c/w entegre 100 mm shield	B	0.-
G 1 1/2" BSPP, EN ISO 228-1, c/w entegre	C	0.-
<b>Sertifikalar</b>		
Genel amaçlı, CE1)	A	0.-
Genel amaçlı, FM, CSAUS / C 2)	B	0.-
CSA Sınıf 1, Bölüm 1, Gr. A-D, Sınıf 2, Bölüm 1, Gr. G, Sınıf 3	C	178.-
FM, Sınıf 1,2 ve 3, Bölüm 1, Gr. A-G, intrinsically safe, bariyer ile kullanılır <sup>1)</sup>	D	178.-
ATEX II G Eex ia IIC T4, intrinsically safe, bariyer <sup>1)</sup>	E	178.-
<b>Çıkış sinyali, 4 - 20 mA, HART</b>	1	0.-
<b>Aksesuarlar</b>		
Intrinsically safe, Eex ia infrared el programlama cihazı	7ML5830-2AH	146.-
M20 x 1.5, metal kablo, glandi	7ML1930-1AP	33.-
<b>SITRANS LR560</b>		
<b>SITRANS LR 560</b>	7ML5440	2.028.-
2 telli beslemeli, 78 Ghz frekansında 4 derece yayılım açılı, katı malzemeler için radar transmitter infrared el programlama cihazını (7ML1930-1BK) ayrıca sipariş vermeyi unutmayınız. 2 telli beslemeli, 78 Ghz frekansında 4 derece yayılım açılı, katı malzemeler için radar transmitter infrared el programlama cihazını (7ML1930-1BK) ayrıca sipariş vermeyi unutmayınız. 2 telli beslemeli, 78 Ghz frekansında 4 derece yayılım açılı, katı malzemeler için radar transmitter infrared el programlama cihazını (7ML1930-1BK) ayrıca sipariş vermeyi unutmayınız.		
<b>Ölçüm Aralığı / Proses Sıcaklık Aralığı</b>	0 G B 0 0 - 0 A A 1	
Maks. 40 m mesafe, -40°C ile +100°C	0	0.-
Maks. 100 m mesafe, -40°C ile +200°C	1	791.-
<b>Proses Bağlantısı</b>		
ANSI/DIN/JIS flanş bağlantıları için universal düz yüzeyli flanş		
3", 80 mm, 316L paslanmaz çelik	D	59.-
4", 100 mm, 316L paslanmaz çelik	E	148.-
3", 80 mm, hedefleme kiti, boyalı alüminyum <sup>1)</sup>	G	0.-
4", 100 mm, hedefleme kiti, boyalı alüminyum <sup>1)</sup>	H	92.-
<b>Paslanmaz Çelik Gövde Malzemesi, Kablo Girişi</b>		
1 x 1/2" NPT	A	0.-
1 x M20 x 1.5, plastik kablo glandi dahil	B	0.-
<b>Basınç Dayanımı</b>		
Atmosferik 0.5 bar g maksimum	0	0.-
3 bar g maksimum, dayanım sıcaklığı maks. 120°C	1	59.-
<b>Çıkış Sinyali / İletişim</b>		
4 - 20 mA, HART	A	0.-
PROFIBUS PA	B	178.-
Foundation Fieldbus	C	289.-
<b>Sertifikalar, Onaylar</b>		
Genel kullanım, CSA US/C, Industry Canada, FCC, CE, R&TTE, C-THICK	A	0.-
CSA/FM, Sınıf 1, Bölüm 2, Gr. A, B, C, D, Sınıf 2 Bölüm 1, Gr. E, F, G, Sınıf 3	B	92.-
ATEX II 1D, 1/2D, IECEx, 3G Ex nA/nL, R/TTE, C-THICK	C	92.-
<b>Gösterge</b>		
Göstergesiz	1	0.-
Göstergeli	2	171.-
İlave model opsiyonları için kod sonuna Z koyarak devam ediniz		
EN 10204-2.2 standartlarında üretici sertifikası		
EN 10204 standartlarında 3.1 malzeme sertifikası <sup>2)</sup>	C11	22.-
NAMUR NE43 uyumlu, hata sinyali ayarlı $\leq 3.6 \text{ mA}$ <sup>3)</sup>	C12	54.-
Paslanmaz çelik etiket, 69 x 50 mm	N07	39.-
<b>Aksesuarlar</b>		
Intrinsically safe infrared programlama cihazı	7ML1930-1BK	146.-
Gösterge	7ML1930-1FJ	199.-
Göstergelik	7ML1930-1FK	137.-
Pencereli gövde kapağı	7ML1930-1FL	77.-
M20 x 1.5 metal gland, -40 ile 80°C, HART için	7ML1930-1AP	33.-
M20 x 1.5 metal gland, -40 ile 80°C, PROFIBUS PA için	7ML1930-1AQ	33.-



SITRANS Probe LR



SITRANS LR 560

Notlar;  
1. 120°C max. Basınç dayanımı için 1 seçildiğinde  
2. Basınç dayanımı için 1 seçildiğinde  
3. 4 - 20 mA HART Analog Çıkış ile

# SIPART PS 2 Elektro-Pnömatik Vana Pozisyoneri



Sipart PS2

Malzeme Cinsi	Sipariş No	Birim Fiyatı Euro/Adet
<b>SIPART PS 2 Elektro-Pnömatik Pozisyoner</b>		
<b>Tek Etkili (Single Action)</b>		
2 telli, plastik kasa	6DR5 010-ONG00-0AA0	744.-
2 telli, plastik kasa, HART	6DR5 110-ONG00-0AA0	886.-
2 telli, plastik kasa, Eex ia/ib	6DR5 010-OEG00-0AA0	805.-
2/3/4 telli, plastik kasa	6DR5 310-ONG00-0AA0	782.-
2/3/4 telli, plastik kasa, HART	6DR5 210-OEG00-0AA0	963.-
2 telli, metal kasa	6DR5 011-ONG00-0AA0	855.-
2 telli, metal kasa, Eex ia/ib	6DR5 011-OEG00-0AA0	916.-
2 telli, metal kasa, HART	6DR5 111-ONG00-0AA0	997.-
2 telli, metal kasa, HART Eex ia/ib	6DR5 211-OEG00-0AA0	1.074.-
<b>Çift Etkili (Double Action)</b>		
2 telli, plastik kasa	6DR5 020-ONG00-0AA0	855.-
2 telli, plastik kasa, HART	6DR5 120-ONG00-0AA0	997.-
2 telli, plastik kasa, Eex ia/ib	6DR5 020-OEG00-0AA0	916.-
2/3/4 telli, plastik kasa	6DR5 320-ONG00-0AA0	893.-
2/3/4 telli, plastik kasa, PROFIBUS PA	6DR5 520-OEG00-0AA0	1.206.-
<b>Montaj Kiti</b>		
İtme tahrikli pozisyoner için	6DR4004-8V	78,50.-
Dönme tahrikli pozisyoner için	6DR4004-8D	61,20.-



WP231

<b>SIWAREX Tartım Elektroniği</b>		
<b>SIWAREX WP231 Tartım Elektroniği, SIMATIC S7-1200 için</b>		
SIWAREX MS Tartım Elektroniği, S7-1200 için	7MH4960-2AA01	480.-
SIWAREX MS konfigürasyon paketi, Tia Portal V11 için	7MH4960-2AK01	188.-
<b>SIWAREX U/CS Tartım Elektroniği, SIMATIC S7-300/400, PCS7 ve ET200M/ET200S için</b>		
SIWAREX U tartım elektroniği, tek kanallı	7MH4950-1AA01	655.-
SIWAREX U tartım elektroniği, iki kanallı	7MH4950-2AA01	1.019.-
SIWAREX CS tartım elektroniği, ET200S için	7MH4910-0AA01	515.-
SIWAREX U konfigürasyon paketi, PCS7 V5.2	7MH4683-3BA63	634.-
SIWAREX U konfigürasyon paketi, PCS7 V6.2	7MH4683-3BA64	634.-
SIWATOOL kablo	7MH4607-8CA	39,60.-

Konfigürasyonunuzun uygunluğunu lütfen [www.siemens.com/pia-portal](http://www.siemens.com/pia-portal) adresinden kontrol ediniz. Siemens'in diğer proses enstrümantasyon ürünleri ile ilgili teknik bilgilere [www.fielddevices.com](http://www.fielddevices.com) adresinden ulaşabilirsiniz. [proses.tr@siemens.com](mailto:proses.tr@siemens.com)

# SITRANS F Debimetreler

Malzeme Cinsi	Sipariş No	Birim Fiyatı Euro/Adet
<b>MAG 5100W SITRANS F M - Elektromanyetik Debimetre</b>		
Minimum iletkenliği 5 µ/cm olan su uygulamalarında kullanılır. EN 1092-1/DIN flanş norm, karbon çelik flanş malzeme, NBR hard rubber astar, Hastelloy C-276 elektrod, MAG 5000 Transmitter		
<b>Hat Çapı, Basınç</b>	7ME6520 2DF 13 - 2	1.949.-
DN25 PN40	2DF	0.-
DN40 PN40	2RF	11.-
DN50 PN16	2YC	40.-
DN65 PN16	3FC	50.-
DN80 PN16	3MC	59.-
DN100 PN16	3TC	100.-
DN125 PN16	4BC	270.-
DN150 PN16	4HC	425.-
DN200 PN16	4PC	689.-
DN250 PN16	4VC	1.084.-
DN300 PN16	5DC	2.043.-
DN350 PN16	5KC	3.126.-
DN400 PN16	5RC	3.596.-
<b>Göstergeli Transmitter</b>		
MAG 5000, polyamid, 11 ... 30 V DC / 11 ... 24 V AC	K	0.-
MAG 5000, polyamid, 115 ... 230 V AC	L	0.-
<b>Haberleşme</b>		
Haberleşme yok	A	0.-
HART	B	169.-
<b>Kablo Bağlantısı</b>		
Metrik	1	0.-
1/2" NPT	2	0.-
<b>Remote Bağlantı için</b>		
Duvar montaj kiti, 4 x M20	FDK-085U1018	188.-
Duvar montaj kiti, 4 x 1/2 NPT	FDK-085U1053	188.-
10 m'lik sensör kablosu ve elektrod kablosu	A5E01181647	121.-



SITRANS FM  
MAG 5100 W



Duvar  
Montaj Kiti

Konfigürasyonunuzun uygunluğunu lütfen [www.siemens.com/pia-portal](http://www.siemens.com/pia-portal) adresinden kontrol ediniz.  
Siemens'in diğer proses enstrümantasyon ürünleri ile ilgili teknik bilgilere [www.fielddevices.com](http://www.fielddevices.com) adresinden ulaşabilirsiniz. [proses.tr@siemens.com](mailto:proses.tr@siemens.com)

# SITRANS F Debimetreler



STRANS FM  
MAG 8000



STRANS FM  
MAG 8000

Malzeme Cinsi	Sipariş No	Birim Fiyatı Euro/Adet
<b>MAG 8000 SITRANS F M - Elektromagnetik Debimetre</b>		
Minimum iletkenliği 20 µ/cm olan su dağıtım ve sulama uygulamalarında kullanılır. EN 1092-1/DIN flanş norm, karbon çelik flanş malzeme, EPDM astar, Hastelloy elektrod, bataryalı ve/veya enerji beslemeli, GSM Modül alternatifli		
<b>Hat Çapı</b>	7ME6810	2DF 31 - 1
DN25 PN40		2DF
DN40 PN40		2RF
DN50 PN16		2YC
DN65 PN16		3FC
DN80 PN16		3MC
DN100 PN16		3TC
DN125 PN16		4BC
DN150 PN16		4HC
DN200 PN16		4PC
DN250 PN16		4VC
DN300 PN16		5DC
DN350 PN16		5KC
DN400 PN16		5RC
<b>Göstergeli Transmitter</b>		
Sensör üzerinde gösterge		A
Ayrık tip, 5m kablolu (30 m uzunluğa kadar alternatifler vardır)		B
<b>Haberleşme</b>		
Haberleşme yok		A
RS 485 Modbus TRU		B
RS 232 Modbus TRU		C
GSM/GPRS modül, analog giriş kabloları hariç		S
GSM/GPRS modül, analog giriş kabloları dahil		T
<b>Enerji Beslemesi</b>		
Dahili batarya pack		1
Harici batarya pack 1.5m kablolu (pil hariç)		2
12/24 V AC/DC beslemeli		3
115 - 230 V AC beslemeli		4

Konfigürasyonunuzun uygunluğunu lütfen [www.siemens.com/pia-portal](http://www.siemens.com/pia-portal) adresinden kontrol ediniz.

Siemens'in diğer proses enstrümantasyon ürünleri ile ilgili teknik bilgilere [www.fielddevices.com](http://www.fielddevices.com) adresinden ulaşabilirsiniz. [proses.tr@siemens.com](mailto:proses.tr@siemens.com)

# SITRANS F Debimetreler

Malzeme Cinsi	Sipariş No	Birim Fiyatı Euro/Adet
<b>SITRANS FX300 - Vortex Debimetre</b>		
Buhar, gaz ve sıvıların, hacimsel ve kütleli akış ölçümünde kullanılır. Kompakt tip, Tmax 240C için single transmitter, 0 / 4- 20 mA çıkış, darbe çıkış, 24V DC besleme, paslanmaz çelik sensör, IP66/IP67		
<b>Bağlantı Çapı ve Nominal Basınç</b>	7ME2600	----- - Z
DN15 PN40	1AD11	0.-
DN25 PN40	2BD11	58.-
DN40 PN40	2KD11	250.-
DN50 PN16	2RB11	564.-
DN80 PN16	3LB11	834.-
DN100 PN16	3SB11	1.781.-
<b>Onaylar ve Kablo Bağlantıları</b>		
M20 x 1.5 Ex özellik yok	1	0.-
ATEX, M20 x 1.5 Eex Zone 1-Ex II 2G Eex d ia (ia) IIC T6ATEX, M20 x 1.5 Eex Zone 1-Ex II 2G Eex d ia (ia) IIC T6	4	212.-
<b>Transmitter ve Haberleşme</b>		
Göstergeli HART	A	0.-
<b>Dahili Basınç Sensörü</b>		
Yok	A	0.-
4 bar dahili basınç sensörü	B	622.-
6 bar dahili basınç sensörü	D	622.-
10 bar dahili basınç sensörü	E	622.-
İzolasyon valf ve dahili 4 bar basınç sensörü	P	1.126.-
İzolasyon valf ve dahili 6 bar basınç sensörü	Q	1.126.-
İzolasyon valf ve dahili 10 bar basınç sensörü	R	1.126.-
<b>Yazılım</b>		
Sıcaklık ve basınç kompanzasyonsuz	1	0.-
Kızgın buhar için yoğunluk kompanzasyon, basınç sensörü ile birlikte	4	846.-
Gazlar, ıslak gazlar ve karışım halindeki gazlar için yoğunluk kompanzasyon, basınç sensörü ile birlikte	7	846.-
<b>Proses Data</b>		
Akışkan Tanımı: Buhar, gaz, sıvı	Y40	0.-
Sıcaklık tanımlama, maks. Çalışma sıcaklığı birimi ile birlikte	Y41	0.-
Basınç tanımlama, maks. Çalışma basıncı birimi ile birlikte	Y42	0.-
Yoğunluk tanımlama, birimi ile birlikte, özel akışkan için	Y43	0.-
Viskozite tanımlama, birimi ile birlikte, özel akışkan için	Y44	0.-
Debi tanımlama, min./maks. Değer birimi ile birlikte	Y45	0.-



Vortex Debimetre



Vortex Debimetre (İzolasyon valf ve basınç sensörü ile)

Proses datalarının tanımlandığı Y40, Y41, Y42, Y45 alanlarındaki bilgilerin verilmesi zorunludur.

Konfigürasyonunuzun uygunluğunu lütfen [www.siemens.com/pia-portal](http://www.siemens.com/pia-portal) adresinden kontrol ediniz.

Siemens'in diğer proses enstrümantasyon ürünleri ile ilgili teknik bilgilere [www.fielddevices.com](http://www.fielddevices.com) adresinden ulaşabilirsiniz. [proses.tr@siemens.com](mailto:proses.tr@siemens.com)

# SITRANS F Debimetreler

Malzeme Cinsi	Sipariş No	Birim Fiyatı Euro/Adet
<b>SITRANS FC430 - Dijital Kütlesel Debimetre</b>		
Yüksek hassasiyetin gerekli olduğu, özellikle iletkenliği olmayan sıvıların ve gazların akış, yoğunluk, kütle ve sıcaklık ölçümleri ve dozajlama uygulamalarında kullanılır.		
<b>Hat Çapı, Bağlantı</b>	7ME4613 3G A0 11	Z- A01B11E06F00
DN15, DN15	3G	8.590.-
DN15, DN25	3J	0.-
DN25, DN25	3L	41.-
DN25, DN40	3N	711.-
DN50, DN40	4B	803.-
DN50, DN50	4C	2.630.-
DN80, DN65	4J	2.630.-
DN80, DN80	4K	6.975.-
DN80, DN100	4L	6.975.-
8.054.-		
<b>Proses Bağlantısı</b>		
EN1092-1 B1, PN16		0.-
<b>Transmitter</b>		
Kompakt, Alüminyum, IP67/NEMA4X	D	0.-
Ayrık tip, Alüminyum, M12, IP67/NEMA4X	G	965.-
<b>Sertifikalar/Onaylar</b>		
Non-Ex	A	0.-
ATEX II 2 GD	C	714.-
IECEX GDb	F	714.-
FM/CSA/UL Sınıf 1, Bölüm 1	H	714.-
Blind version transmitter	1	0.-
Graphic LUI 240x160	3	270.-



SITRANS FC430

Konfigürasyonunuzun uygunluğunu lütfen [www.siemens.com/pia-portal](http://www.siemens.com/pia-portal) adresinden kontrol ediniz.

Siemens'in diğer proses enstrümantasyon ürünleri ile ilgili teknik bilgilere [www.fielddevices.com](http://www.fielddevices.com) adresinden ulaşabilirsiniz. [proses.tr@siemens.com](mailto:proses.tr@siemens.com)

# Önemli Notlar

- Fiyatlarımızda herhangi bir ihbara gerek duymaksızın değişiklik yapma hakkımız mahfuzdur.
- Teslimatlarımız, teslim tarihinde geçerli fiyat listemize göre yapılmaktadır.
- Fiyatlarımıza KDV dahil değildir.
- Listemizde bulamadığınız ürünler için lütfen satış birimlerimizle temasa geçiniz.
- Üretim programında ve ölçülerde değişiklik yapma hakkımız mahfuzdur.
- İçeride görülen resim ve teknik değerler genel bilgi amaçlıdır. Cihaz ölçüleri, montaj ve işletme verileri için, cihazla birlikte verilen işletme talimatını esas alınız.
- Tüm ürünlerimiz imalat hatalarına karşı en az bir yıl garantilidir.
- Ürününüzün kullanım ömrü sona erdiğinde, atık azaltımının ve geri dönüşümün sağlanması amacı ile tesislerimize ileterek doğanın korunmasına katkıda bulununuz.
- Ürünlerimiz, AB teknik mevzuatına uyumlu CE işaretine sahip olup, ulusal ve uluslararası standartlara uygun olarak, TS-ISO- EN 9001 Kalite Sistem Belgeli kuruluşlarımızda, çevre koruyucu sistemlerle üretilmektedir.

## İlgili sertifikalar için başvuru;

[www.siemens.com.tr/kalitebelgeleri](http://www.siemens.com.tr/kalitebelgeleri)

## Teknik Destek

Tel : 444 0 747

e-mail : teknikdestek.tr@siemens.com



# Önemli Notlar

Türkiye Siemens genel internet adresi:

<http://www.siemens.com.tr>

Elektrik motorlarında enerji tasarrufu hesap makinesi adresleri:

<http://www.siemens.com/sinasave>

<http://www.siemens.com/energy-saving-calculator>

AC motorlar ve AC motor hız kontrol cihazları için teknik detay adresleri:

<http://www.siemens.com.tr/motor-kontrol>

Türkiye Siemens otomasyon eğitimleri için internet adresi:

<http://www.siemens.com.tr/sitrain>

Global Siemens Teknik destek internet adresi:

<http://support.automation.siemens.com>

Bu internet adresinde bütün otomasyon ve motor sürücülerine ait çeşitli bilgiler yer alır:

**Manuals:** Ürünlerin PDF formatında kullanım kitapları ve dökümanlar bulunur.

**Downloads:** Güncelleme, versiyon yükseltme, Service Pack, Support Tools gibi yazılımlar yüklenebilir.

**Certificates:** Ürünlerin uluslararası CE, UL, TÜV, Lloyd gibi sertifikaları bulunur.

**FAQ:** Ürünlere ait sık sorulan sorular ve cevapları bulunur.

**Updates:** Yeni çıkan veya güncellenen ürün bilgileri bulunur.

## Teknik Destek Hattı:

**Türkiye Siemens Teknik destek hattı: 444 0 747**

Bu destek hattı hafta içi saat 8.00 ile 17.30 arası çeşitli hizmetler vermektedir:

**Teknik destek:** Ürünlere ait sorular ve ihtiyaç duyulan bilgiler verilir.

**Servis hizmeti:** Arıza ve sorunlarınıza yerinde müdahale hizmeti verilir.

**Eğitim hizmeti:** Otomasyon ürünlerine ait eğitim hizmetleri verilir.

14684



# KALİTE YÖNETİM SİSTEMİ BELGESİ

## QUALITY MANAGEMENT SYSTEM CERTIFICATE



**TÜRK STANDARLARI ENSTİTÜSÜ**  
bu belge ile

SIEMENS SAN. VE TİC. A.Ş.  
MERKEZ: KARTAL YERLEŞKESİ YAKACIK CADDESİ NO:111  
34870 KARTAL-İSTANBUL  
ŞUBE: GEBZE YERLEŞKESİ GEBZE ORGANİZE SANAYİ BÖLGESİ  
1000.CAD. NO:1004 41480 GEBZE-  
KOCAELİ / TÜRKİYE

kuruluşunun TS EN ISO 9001:2008 şartlarına uygun bir KALİTE  
YÖNETİM SİSTEMİNE sahip olduğunu onaylar.

Belge kapsamı Ek'te verilmiştir



**TURKISH STANDARDS INSTITUTION**  
hereby certifies that the organization

SIEMENS SAN. VE TİC. A.Ş.  
MERKEZ: KARTAL YERLEŞKESİ YAKACIK CADDESİ NO:111  
34870 KARTAL-İSTANBUL  
ŞUBE: GEBZE YERLEŞKESİ GEBZE ORGANİZE SANAYİ BÖLGESİ  
1000.CAD. NO:1004 41480 GEBZE-  
KOCAELİ/TÜRKİYE

has a **QUALITY MANAGEMENT SYSTEM** which fulfills  
the requirements of the **TS EN ISO 9001:2008**

**Scope of the certificate is given in annex**

Belge No /Certificate No	KY-001-03/KG-91/09-R
Belge Tarihi / Date of Certificate	01.06.2012
Geçerlilik Tarihi / Valid Until	01.06.2015
Revizyon Tarihi / Date of Revision	01.06.2012

**TÜRK STANDARLARI ENSTİTÜSÜ**  
TURKISH STANDARDS INSTITUTION

Sistem Belgelendirme Müdürü  
System Certification Director

*Mustafa Ölçer*  
Mustafa ÖLÇER

Personel ve Sistem Belgelendirme Merkezi Başkanı  
Head of Personnel and System Certification Center

*Ayhan Kırbaş*  
Ayhan KIRBAŞ

Türk Standards Institution Türk Akreditasyon Kurumu TÜRKAK tarafından akredite edilmiştir.  
Turkish Standards Institution, has been accredited by the Turkish Accreditation Agency TÜRKAK.

Bu belge belgelendirme şartlarına uygundur. sağlanıldığı  
sürece geçerlidir. This certificate is valid provided that  
compliance with the certification requirement is maintained.



# ÇEVRE YÖNETİM SİSTEMİ BELGESİ

## ENVIRONMENTAL MANAGEMENT SYSTEM CERTIFICATE



**TÜRK STANDARDLARI ENSTİTÜSÜ**  
bu belge ile

SIEMENS SAN. VE TIC. A.Ş.  
MERKEZ KARTAL YERLEŞKESİ YAKACIK CADDESİ  
NO:111  
34870 KARTAL-İSTANBUL  
ŞUBE GERZE YERLEŞKESİ GERZE ORGANİZE SANAYİ  
BÖLGESİ 1000 CAD. NO:1004 41480 GERZE-  
İSTANBUL / TÜRKİYE

kuruluşunun TS EN ISO 14001:2004 şartlarına uygun bir ÇEVRE  
YÖNETİM SİSTEMİNE sahip olduğunu onaylar.

Belge kapsamı Ek'te verilmiştir

**TURKISH STANDARDS INSTITUTION**  
hereby certifies that the organization

SIEMENS SAN. VE TIC. A.Ş.  
MERKEZ KARTAL YERLEŞKESİ YAKACIK CADDESİ  
NO:111  
34870 KARTAL-İSTANBUL  
ŞUBE GERZE YERLEŞKESİ GERZE ORGANİZE SANAYİ  
BÖLGESİ 1000 CAD. NO:1004 41480 GERZE-  
İSTANBUL / TURKIYE

has an ENVIRONMENTAL MANAGEMENT SYSTEM  
which fulfills the requirements of the TS EN ISO  
14001:2004



**TÜRK STANDARDLARI ENSTİTÜSÜ**  
TURKISH STANDARDS INSTITUTION

İstanbul Bölgeleendirme Müdürü  
Istanbul Certification Director

*Hakan DENİZ*

Hakan DENİZ

Türk Standardları Enstitüsü Türk Akreditasyon Kurumu TÜRKAK tarafından akredite edilmiştir.  
Turkish Standards Institution has been accredited by the Turkish Accreditation Agency TÜRKAK.

Bu belge bilgisizlikten dolayı  
yayınlanabilir. Kurulduğunda

Scope of the certificate is given in annex

Belge No / Certificate No	CY-027-0598
Belge Tarihi / Date of Certificate	09.10.2014
Geçerlilik Tarihi / Valid Until	09.10.2017
Revizyon Tarihi / Date of Revision	09.10.2014
İlk Belge Tarihi / Initial Certification Date	17.08.1998

This certificate is valid provided that compliance  
with the certification requirements is maintained.

341410201410082577

01545

**TSE****İŞ SAĞLIĞI ve GÜVENLİĞİ YÖNETİM SİSTEMİ BELGESİ**  
**OCCUPATIONAL HEALTH AND SAFETY MANAGEMENT SYSTEM CERTIFICATE****TÜRK STANDARDLARI ENSTİTÜSÜ**  
bu belge ile

SIEMENS SAN. VE TİC. A.Ş.  
MERKEZ: KARTAL YERLEŞKESİ YAKACIK CADDESİ NO:111  
34870 KARTAL-İSTANBUL  
ŞUBE: GERZE YERLEŞKESİ GERZE ORGANİZE SANAYİ BÖLGESİ  
1000.CAD. NO:1004 41480 GERZE-  
KOCAELİ / TÜRKİYE

kuruluşunun TS 18001:2008 şartlarına uygun bir İŞ SAĞLIĞI ve  
GÜVENLİĞİ YÖNETİM SİSTEMİNE sahip olduğunu onaylar.

**Belge kapsamı Ek'te verilmiştir**

Sistem Belgeleme ve Komiteler Müdürü  
System Certification and Committees Director

**Mustafa ÖLÇER**

**TÜRK STANDARDLARI ENSTİTÜSÜ**  
**TURKISH STANDARDS INSTITUTION**

Sistem Belgeleme Merkezi Başkan V.  
Vice System Certification Center

**Mehmet DURU**

**TURKISH STANDARDS INSTITUTION**  
hereby certifies that the organization

SIEMENS SAN. VE TİC. A.Ş.  
MERKEZ: KARTAL YERLEŞKESİ YAKACIK CADDESİ NO:111  
34870 KARTAL-İSTANBUL  
ŞUBE: GERZE YERLEŞKESİ GERZE ORGANİZE SANAYİ BÖLGESİ  
1000.CAD. NO:1004 41480 GERZE-  
KOCAELİ/TURKİYE

has an OCCUPATIONAL HEALTH AND SAFETY  
MANAGEMENT SYSTEM which fulfills the requirements  
of the: TS 18001:2008

**Scope of the certificate is given in annex**

Belge No /Certificate No	OY-098-09/06
Belge Tarihi / Date of Certificate	21.11.2012
Geçerlilik Tarihi / Valid Until	21.11.2015
Revizyon Tarihi / Date of Revision	21.11.2012

Bu belge belgelemeye partnerite uygunluk sağlandığı  
sarıya geçerlidir. This certificate is valid provided that  
compliance with the certification requirement is maintained.

Bu belge, Türk Standartları Enstitüsü'nün kuruluşu hakkındaki 132 sayılı kanun uyarınca verilmiştir.  
This certificate is issued in accordance with the Law No. 132 establishing Turkish Standards Institution.



# Certificate about acknowledgement of quality assurance production

- (1) Equipment and protective systems intended for use in potentially explosive atmospheres - Directive 94/9/EC
- (2) Certificate number: **BVS 12 ATEX ZQS/E121**
- (3) Product category: **Electrical equipment and components, equipment-groups I and II, categories M2, 2G and 2D: Electrical motors**

# SIEMENS

- (4) Manufacturer: **Siemens AG**  
**Industry Sector, Drive Technologies Division, Large Drives; I DT LD P**
- (5) Address: **Vogelweierstraße 1-15, 90441 Nürnberg, Germany**

Sites of manufacture: Siemens AG  
Siemensstr. 15  
97616 Bad Neustadt  
Germany

Siemens s.r.o  
Nádražní 25, 789 85 Mohelnice  
Czech Republic

Siemens s.r.o  
Markova 952, 744 11 Frenštát  
Czech Republic

- (6) The certification body of DEKRA EXAM GmbH, notified body No 0158 in accordance with Article 9 of the Directive 94/9/EC of the European Parliament and the Council of 23 March 1994, certifies that the manufacturer has a production quality system, which complies with Annex IV and VII of the Directive. In the updated annex all equipment and protective systems and their certificate numbers are listed.
- (7) This certificate is based on audit report ZQS/E121/12, issued 2012-08-29 and is valid until 2015-05-31. This certificate can be withdrawn if the manufacturer no longer satisfies the requirements of Annex IV or VII. Results of periodical re-assessments of the quality system are a part of this certificate.
- (8) According to Article 10 (1) of the Directive 94/9/EC the CE marking shall be followed by the identification Number 0158 of DEKRA EXAM GmbH as notified body involved in the production control stage.

DEKRA EXAM GmbH  
Bochum, 2012-08-29

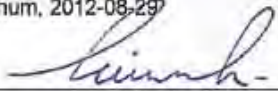
  
\_\_\_\_\_  
Certification body

  
\_\_\_\_\_  
Special services unit

This is a translation from the German original.  
In the case of arbitration only the German wording shall be valid and binding.

Page 1 of 1

This certificate may only be reproduced in its entirety and without any change.  
DEKRA EXAM GmbH Dinnendahlstrasse 9 44809 Bochum Germany Phone +49 234 3606-105 Fax +49 234 3606-110  
e-mail zs-exam@dekra.com

## EG-Konformitätserklärung / EC declaration of conformity 664.30027.02

Hersteller: **Siemens AG**  
Manufacturer: **Industry Sector**  
**Drive Technologies Division**  
**Large Drives**

Adresse: **Vogelweiherstr. 1 - 15**  
Address: **90441 Nürnberg**  
**Germany**

Produktbezeichnung : **Niederspannungsmotoren / Low-Voltage Motors**  
Product designation: **Typ / Type 1LE10..; 1LE15..; 1LE16..;**  
**1PC1...; 1PC3...;**  
**1LA9...;**  
**1LG6...;**  
**BG / FS: 80 M ... 315 L**

Das bezeichnete Produkt stimmt mit den Vorschriften folgender Europäischer Richtlinie überein:  
*The indicated product is in conformity with the requirements of the following European Directive:*

- 2006/95/EG Richtlinie des Europäischen Parlaments und des Rates zur Angleichung der Rechtsvorschriften der Mitgliedstaaten betreffend elektrische Betriebsmittel zur Verwendung innerhalb bestimmter Spannungsgrenzen (Niederspannungsrichtlinie)**  
**2006/95/EC Directive of the European Parliament and the Council on the harmonisation of the laws of Member States relating to electrical equipment designed for use within certain voltage limits (Low Voltage Directive)**

Die Übereinstimmung mit den Vorschriften dieser Richtlinien wird nachgewiesen durch die vollständige Einhaltung folgender Normen:  
*Conformity with the requirements of these Directives is testified by complete adherence to the following standards:*

**EN 60034-1\*): 2010**

**EN 60204-1: 2006**

\*) mit allen relevanten Teilen / *with all relevant parts*

Das bezeichnete Produkt stimmt mit den Vorschriften folgender Rechtsakte überein:  
*The indicated product is in conformity with the requirements of the following Legislative Act:*

**Verordnung (EG) Nr. 640/2009 der Kommission vom 22. Juli 2009 zur Durchführung der Richtlinie 2005/32/EG (2009/125/EG) des Europäischen Parlaments und des Rates im Hinblick auf die Festlegung von Anforderungen an die umweltgerechte Gestaltung von Elektromotoren**  
**Commission Regulation (EC) No 640/2009 of 22 July 2009 implementing Directive 2005/32/EC (2009/125/EC) of the European Parliament and of the Council with regard to ecodesign requirements for electric motors**

Die Übereinstimmung mit den Vorschriften dieser Richtlinien wird nachgewiesen durch die vollständige Einhaltung folgender Norm:  
*Conformity with the requirements of these Directives is testified by complete adherence to the following standard:*

**EN 60034-30: 2009**

Das bezeichnete Produkt ist zum Einbau in eine andere Maschine bestimmt. Die Inbetriebnahme ist solange untersagt, bis die Konformität des Endproduktes mit der Richtlinie 2006/42/EG festgestellt ist.  
*The indicated product is intended for fitting in another machine. Commissioning is prohibited until such time as the end product has been proved to conform to the provisions of Directive 2006/42/EC.*

Siemens Aktiengesellschaft  
Nürnberg, den 23.01.2012



Jürgen Amedick  
Head of Business Segment Products



Martin Exss  
Head of Products Quality Management

Diese Bescheinigung ist keine Zusicherung von Eigenschaften im Sinne der Produkthaftung.  
*This declaration is not a warranty of attributes within the meaning of the law concerning product liability.*

Siemens Aktiengesellschaft: Chairman of the Supervisory Board: Gerhard Cromme; Managing Board: Peter Loescher, Chairman, President and Chief Executive Officer; Roland Busch, Brigitte Ederer, Klaus Heinrich, Joe Keeser, Barbara Kux, Hermann Requardt, Siegfried Russwurm, Peter Y. Solmsen, Michael Süss; Registered offices: Berlin and Munich, Germany; Commercial registries: Berlin Charlottenburg, HRB 12300, Munich, HRB 6684; WEEE-Reg.-No. DE 23691322

## SIEMENS

**Inspection Document**  
according to EN 10 204 (DIN 50049)

### Certificate of compliance with the order 2.1

Manufacturer: **Siemens AG  
Automation and Drives  
Standard Drives**

Address: **D - 91056 Erlangen  
Germany**

Product name: **Low-voltage motors**

#### Confirmation of product conformance

We confirm that the quality of the motors produced in Czech Republic (factory Frenstat and Mohelnice) also fulfil the high Siemens quality standards.

This is guaranteed by

- a) a central technical department which determines the common high technical standards and
- b) a standardized quality management system ISO 9001 including the internal audits conducted by the central A&D SD QM department which supervises all processes and especially the production process according to standardized guidelines.

Siemens Aktiengesellschaft, A&D SD QM  
Bad Neustadt, 02.05.2002

  
\_\_\_\_\_  
Hans-Jürgen Friese, Director Quality Management

## SIEMENS

### EG-Konformitätserklärung

Nr.: 664.20005.21

Hersteller: **Siemens AG  
Automation and Drives  
Standard Drives**

Anschrift: **Frauenauracherst. 80  
91056 Erlangen  
Deutschland**

Produktbezeichnung: **SINAMICS G110 / 6SL3211 - ..B.. - ....**

**Das bezeichnete Produkt stimmt mit den Vorschriften folgender Europäischer Richtlinien überein:**

**73/23/EWG** Richtlinie des Rates zur Angleichung der Rechtsvorschriften der Mitgliedstaaten betreffend elektrischer Betriebsmittel zur Verwendung innerhalb bestimmter Spannungsgrenzen, geändert durch RL 93/68/EWG des Rates

**Die Übereinstimmung mit den Vorschriften dieser Richtlinien wird nachgewiesen durch die vollständige Einhaltung folgender Normen:**

EN 50178                      EN 60204-1

Das bezeichnete Produkt ist zum Einbau in eine andere Maschine bestimmt. Die Inbetriebnahme ist solange untersagt, bis die Konformität des Endproduktes mit der Richtlinie 98/37/EG festgestellt ist.

Erlangen, den 24.04.03

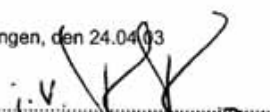
  
.....  
R.-M. Franke  
Leiter Research and Development Drives

  
.....  
H.-J. Friese  
Leiter Quality Management

Diese Erklärung ist keine Zusicherung von Eigenschaften im Sinne der Produkthaftung.  
Die Sicherheitshinweise der Produktdokumentation sind zu beachten.

## SIEMENS

### EG-Konformitätserklärung

664.20011.21

Hersteller: **Siemens AG  
Automation and Drives  
Standard Drives**

Anschrift: **Frauenauracherst. 80  
91056 Erlangen  
Germany**

Produktbezeichnung: **SINAMICS G120:**  
**PM240 400V FS A-F unfiltered 6SL3224 – 0BExx – xUA0**  
**PM240 400V FS B-F filtered 6SL3224 – 0BExx – xAA0**  
**PM250 400V FS C-F filtered 6SL3225 – 0BE.. – .AA0**  
**PM250 690V FS D unfiltered 6SL3225 – 0BH31 – 5UA0**  
**PM250 690V FS D filtered 6SL3225 – 0BH31 – 5AA0**

Das bezeichnete Produkt stimmt mit den Vorschriften folgender Europäischer Richtlinien überein:

**73/23/EWG** Richtlinie des Rates zur Angleichung der Rechtsvorschriften der Mitgliedstaaten betreffend elektrischer Betriebsmittel zur Verwendung innerhalb bestimmter Spannungsgrenzen, geändert durch RL 93/68/EWG des Rates

Die Übereinstimmung mit den Vorschriften dieser Richtlinie wird nachgewiesen durch die Einhaltung folgender Normen:

EN 61800-5-1: 2003

EN 60204-1: 1998

Das bezeichnete Produkt ist zum Einbau in eine andere Maschine bestimmt. Die Inbetriebnahme ist solange untersagt, bis die Konformität des Endproduktes mit der Richtlinie 98/37/EG festgestellt ist.

Erstausgabe: 02.06.2005  
Erlangen, 13.11.2006

  
.....  
G. Böck  
Head of Research and Development Drives & Motors

  
.....  
H.-J. Friese  
Head of Quality Management

Diese Erklärung bescheinigt die Übereinstimmung mit den genannten Richtlinien, ist jedoch keine Beschaffenheits- oder Haltbarkeitsgarantie nach §443 BGB. Die Sicherheitshinweise der mitgelieferten Produktdokumentation sind zu beachten.

# SIEMENS

## EG-Konformitätserklärung

Nr.: 664.20001.21

Hersteller: **Siemens AG  
Automation and Drives  
Standard Drives**

Anschrift: **Fraunauracherst. 80  
91056 Erlangen  
Deutschland**

Produktbezeichnung: **MICROMASTER 410 / 6SE6410-.....-X\*..  
MICROMASTER 420 / 6SE6420-.....-X\*..  
MICROMASTER 430 / 6SE6430-.....-X\*..  
MICROMASTER 440 / 6SE6440-.....-X\*..**

\* Baugrößen A bis G

Das bezeichnete Produkt stimmt mit den Vorschriften folgender Europäischer Richtlinien überein:

**73/23/EWG** Richtlinie des Rates zur Angleichung der Rechtsvorschriften der Mitgliedstaaten betreffend elektrischer Betriebsmittel zur Verwendung innerhalb bestimmter Spannungsgrenzen, geändert durch RL 93/68/EWG des Rates

Die Übereinstimmung mit den Vorschriften dieser Richtlinien wird nachgewiesen durch die vollständige Einhaltung folgender Normen:

EN 50178                      EN 60204-1

Das bezeichnete Produkt ist zum Einbau in eine andere Maschine bestimmt. Die Inbetriebnahme ist solange untersagt, bis die Konformität des Endproduktes mit der Richtlinie 98/37/EG festgestellt ist.

Erstausgabe: 30.10.2002  
Erlangen, den

  
.....  
R.-M. Franke  
Leiter Research and Development Drives

  
.....  
H.-J. Friese  
Leiter Quality Management

Diese Erklärung ist keine Zusicherung von Eigenschaften im Sinne der Produkthaftung.  
Die Sicherheitshinweise der Produktdokumentation sind zu beachten.

# Sertifika

## EC declaration of conformity

ENGLISH

...  
The named product is in conformity with the requirements of the following European Directive:

**73/23/EEC** Council Directive on the approximation of the laws of the Member States relating to electrical equipment for use within certain voltage limits, amended by Council Directive RL 93/68/EEC

Conformity with the requirements of these Directives is testified by complete adherence to the following standards:

...  
The named product is intended for fitting in another machine. Commissioning is prohibited until such time as the end product has been proved to conform to the provisions of Directive 98/37/EC.

...  
This Declaration does not give assurance of properties within the meaning of product liability. The safety instructions provided in the product documentation must be observed.

## Déclaration de conformité CE

FRANÇAIS

...  
Le produit sus-mentionné est conforme aux prescriptions des Directives Européennes suivantes :

**73/23/CEE** Directive du Conseil visant l'harmonisation des législations des Etats membres relatives aux matériels électriques destinés à l'utilisation dans certaines limites de tension, modifiée par la Directive 93/68/CEE du Conseil

La conformité du produit sus-mentionné aux prescriptions de ces directives est démontrée par sa conformité intégrale aux normes suivantes :

...  
Le produit sus-mentionné est destiné exclusivement à l'incorporation dans une autre machine. La mise en service est proscrite tant que la conformité du produit final avec la Directive 98/37/CE n'a pas été constatée.

...  
Cette déclaration n'est pas une assurance de qualités dans le sens de la responsabilité du produit. Les indications de sécurité de la documentation de produit sont à suivre.

## Declaración de conformidad CE

ESPAÑOL

...  
El producto designado cumple con las prescripciones de las siguientes directivas europeas:

**73/23/CEE** Directiva del Consejo para la armonización de la legislación de los estados-miembro relativa a materiales eléctricos a ser utilizados dentro de márgenes de tensión definidos, modificada por la Directiva 93/68/CEE

La conformidad con las prescripciones de estas Directivas queda justificada por haberse cumplido totalmente las siguientes normas:

...  
El producto designado está destinado a la incorporación en otra máquina. No se permite la puesta en servicio hasta tanto no se haya comprobado que el producto final cumple con la Directiva 98/37/CE.

...  
Esta declaración no garantiza características según la responsabilidad sobre productos. Han de observarse las indicaciones de seguridad en la documentación del producto.

## Dichiarazione di conformità CE

ITALIANO

...  
Il prodotto indicato soddisfa le norme delle seguenti Direttive CEE:

**73/23/CEE** Direttiva del consiglio per l'armonizzazione delle norme giuridiche degli Stati membri relativamente alle caratteristiche del materiale elettrico destinato ad essere adoperato entro taluni limiti di tensione, modificata dalla Direttiva 93/68/CEE del Consiglio.

La conformità ai requisiti delle presenti direttive viene provata dal completo rispetto delle seguenti norme:

...  
Il prodotto indicato è destinato ad essere integrato in un'altra macchina. Ai sensi della dichiarazione del costruttore la messa in servizio non è consentita fino a quando non è stabilita la conformità del prodotto finale alla Direttiva 98/37/CE.

...  
La presente dichiarazione non assicura le caratteristiche del prodotto ai sensi della legge per la responsabilità del produttore. Osservare le avvertenze relative alla sicurezza contenute nella documentazione relativa al prodotto.

## EG-konformitetsförklaring

SVENSKA

...  
Den märkta produkten överensstämmer med föreskrifterna i följande europeiska direktiv:

**73/23/EEC** Direktiv från rådet för anpassning av medlemsstaternas rättsliga föreskrifter angående elektriska drivmedel för användning inom bestämda spänningsgränser, ändrade genom RL 93/68/EEC av rådet.

Överensstämmelse med föreskrifterna i dessa direktiv styrks genom det absoluta respekterandet av följande normer:

...  
Den märkta produkten är ägnad att monteras i en annan maskin. Idrifttagandet är ej tillåtet innan ändprodukten konformitet med direktiv 98/37/EC är fastställt

...  
Denna deklaration får inte uppfattas som försäkran om egenskaper enligt krav i produktansvar. Läkta säkerhetsanvisningarna i den medlevererade produktdokumentationen.

# SIEMENS

## CE DECLARATION of CONFORMITY

**CE KONFORMITÄTSERKLÄRUNG**

S7-1200 / V13 / 01.2014

**Product Family:** SIMATIC S7-1200  
*Produktfamilie:*

<b>Manufacturers:</b> <i>Hersteller:</i>	Siemens AG	Siemens Numerical Control Ltd.
	Industry Sector, IA AS EWA Amberg Werner-von-Siemens-Str. 50 D-92224 Amberg Germany	No. 18, Siemens Road Jiangning Development Zone Nanjing, P.R.C. 211100
		Siemens Electrical Apparatus Co. Ltd Suzhou Chengdu Branch No. 99 Tianyuan Road Chengdu High Tech Zone West, Chengdu

**Manufacturer's Agent:** Siemens AG  
*Bevollmächtigter:* Industry Sector, IA AS FA DH AMB Amberg  
Werner-von-Siemens-Str. 50  
D-92224 Amberg  
Germany

The indicated product family is in conformance with the regulations of the following European Directives:  
*Die oben angeführte Produktfamilie stimmt mit den Vorschriften folgender europäischer Richtlinien überein:*

**EC Directive 2004/108/EC** "Electromagnetic Compatibility" (EMC Directive)  
*Richtlinie 2004/108/EG* "Elektromagnetische Verträglichkeit: (EMV Richtlinie)

Additional details concerning adherence to this directive are provided in Appendix EMC.  
*Weitere Angaben über die Einhaltung dieser Richtlinie enthält Anhang EMC.*

**EC Directive 2006/95/EC** "Electrical Equipment Designed for Use within Certain Voltage Limits" (Low Voltage Directive)  
*Richtlinie 2006/95/EG* *Elektrische Betriebsmittel, ausgelegt für den Einsatz innerhalb bestimmter Spannungsgrenzen (Niederspannungsrichtlinie)*

Additional details concerning adherence to this directive are provided in Appendix LVD.  
*Weitere Angaben über die Einhaltung dieser Richtlinie enthält Anhang NSR.*

**EC Directive 94/9/EC** "Equipment and Protective Systems Intended for Use in Potentially Explosive Atmospheres" (ATEX Directive)  
*Richtlinie 94/9/EG* *"Betriebsmittel und Schutzsysteme für den Einsatz in explosionsgefährdeten Bereichen" (ATEX Richtlinie)*

Additional details concerning adherence to this directive are provided in Appendix ATEX.  
*Weitere Angaben über die Einhaltung dieser Richtlinie enthält Anhang ATEX.*

**Attachment of the CE marking: 09**  
*Anhang zur CE-Kennzeichnung: 09*

Siemens AG  
IA AS QM Nuernberg

  
Dr. Werner Heckel, 28.02.2014  
Vice President, Quality Date  
Leiter, Qualitätssicherung Datum

Siemens AG  
IA AS FA DH AMB Amberg

  
Alois Grässer, Agent 28.02.2014  
Manager Type Test / Approval Date  
Alois Grässer, Bevollmächtigter Datum

## SIEMENS

### CE DECLARATION of CONFORMITY

No. S7-300 / V1 / 04.05

Product Family: SIMATIC S7-300

Manufacturers: Siemens AG  
Elektronikwerk Amberg  
Werner-von-Siemens-Straße 50  
D-92224 Amberg  
Germany

Siemens Numerical Control Ltd.  
No. 18, Siemens Road  
Jiangning Development Zone  
Nanjing 211100, P. R. China

Manufacturer's Agent: Siemens AG  
A&D AS RD ST PLC  
Werner-von-Siemens-Straße 50  
D-92224 Amberg  
Germany

The indicated product family is in conformance with the regulations of the following European Directives:

89/336/EEC Council Directive on the harmonization of the laws of the member states relating to electromagnetic compatibility (EMC Directive).  
Modified by 91/263/EEC, 92/31/EEC and 93/68/EEC of the council.

Additional details concerning adherence to this directive is provided in Appendix EMC.

73/23/EEC Council Directive on the harmonization of the laws of the member states relating to electrical equipment designed for use within certain voltage limits (Low Voltage Directive).  
Modified by 93/68/EEC of the council.

Additional details concerning adherence to this directive is provided in Appendix LVD.

Attachement of the CE marking : 1996

Siemens Aktiengesellschaft

Amberg, April 14, 2005

Grosser  
Director System Test  
Name, Position

*B. Grosser*  
Signature

Rappl  
Director Quality Assurance  
Name, Position

*R. Rappl*  
Signature

Appendix EMC and Appendix LVD are part of this declaration.  
While this declaration indicates conformance with the European directives listed; it does not imply a guarantee with respect to the product liability laws.  
The safety notes included with the product documentation must be observed.

## SIEMENS

### EG-Konformitätserklärung EC Declaration of Conformity

No. Khe007-04/2005

<p>Hersteller: <i>Manufacturer:</i></p>	<p>Siemens Aktiengesellschaft Bereich Automation &amp; Drives (A&amp;D) Geschäftsgebiet Industrial Automation Systems (AS)</p>
<p>Anschrift: <i>Address:</i></p>	<p>Östliche Rheinbrückenstraße 50 D-76187 Karlsruhe Bundesrepublik Deutschland</p>
<p>Produktbezeichnung: <i>Productdescription</i></p>	<p><b>SIMATIC S7-400</b>  siehe Anlage 1 / <i>see Appendix 1</i></p>

**Das bezeichnete Produkt stimmt in der von uns in Verkehr gebrachten Ausführung mit den Vorschriften folgender Europäischer Richtlinien überein:**

*The product described above in the form as delivered is in conformity with the provisions of the following European Directives:*

89/336/EWG Richtlinie des Rates zur Angleichung der Rechtsvorschriften der Mitgliedstaaten über die elektromagnetische Verträglichkeit  
(geändert durch 91/263/EWG, 92/31/EWG, 93/68/EWG und 93/97/EWG).

89/336/EEC *Council Directive on the approximation of the laws of the Member States relating to electromagnetic compatibility (amended by 91/263/EEC, 92/31/EEC, 93/68/EEC and 93/97/EEC)*

73/23/EWG Richtlinie des Rates zur Angleichung der Rechtsvorschriften der Mitgliedstaaten betreffend elektrische Betriebsmittel zur Verwendung innerhalb bestimmter Spannungsgrenzen (geändert durch 93/68/EWG)

73/23/EEC *Council Directive on the approximation of the laws of the Member States related to electrical equipment designed for use within certain voltage limits (amended by 93/68/EEC)*

CE-Kennzeichnung / *CE marking* : 98

94/9/EG Geräte und Schutzsysteme zur bestimmungsgemässen Verwendung in explosionsgefährdeten Bereichen

94/9/EG *Council Directive on the approximation of the laws of the Member States relating to equipment and protective systems intended for use in potentially explosive atmospheres*

## SIEMENS

### EG-Konformitätserklärung EC Declaration of Conformity

Nr. / No. LOGO! / V4 / 12.2013

Bevollmächtigter:  
*Authorised representative:* Siemens AG; I IA AS  
Gleiwitzer Str. 555  
DE-90475 Nuremberg  
Germany

Hersteller:  
*Manufacturer:* Siemens Numerical Control Ltd., Nanjing

Anschrift:  
*Address:* No.18, Siemens Road  
Jiangning Development Zone, Nanjing,  
P.R. China

Produktfamilie:  
*Product family:* **LOGO!**

**Die bezeichnete Produktfamilie stimmt mit den Vorschriften folgender  
Europäischer Richtlinien überein:**

*The indicated product family is in conformance with the regulations of the following European Directives:*

2004/108/EG      RICHTLINIE DES EUROPÄISCHEN PARLAMENTS UND DES RATES  
vom 15. Dezember 2004 zur Angleichung der Rechtsvorschriften der  
Mitgliedstaaten über die elektromagnetische Verträglichkeit

2004/108/EC      *DIRECTIVE OF THE EUROPEAN PARLIAMENT AND OF THE COUNCIL of 15 December  
2004 on the approximation of the laws of the Member States relating to electromagnetic  
compatibility*  
**Weitere Angaben über die Einhaltung dieser Richtlinie enthält Anhang EMV.  
Additional details concerning adherence to this Directive is provided in Appendix EMC.**

2006/95/EG      RICHTLINIE DES EUROPÄISCHEN PARLAMENTS UND DES RATES vom  
12. Dezember 2006 zur Angleichung der Rechtsvorschriften der  
Mitgliedstaaten betreffend elektrische Betriebsmittel zur Verwendung  
innerhalb bestimmter Spannungsgrenzen

2006/95/EC      *DIRECTIVE OF THE EUROPEAN PARLIAMENT AND OF THE COUNCIL of 12  
December 2006 on the harmonization of the laws of Member States relating to  
electrical equipment designed for use within certain voltage limits*  
**Weitere Angaben über die Einhaltung dieser Richtlinie enthält Anhang NSR.  
Additional details concerning adherence to this Directive is provided in Appendix LVD.**

CE-Kennzeichnung / CE marking : 13

Siemens Aktiengesellschaft: Chairman of the Supervisory Board: Gerhard Cromme; Managing Board: Joe Kaeser, Chairman,  
President and Chief Executive Officer; Roland Busch, Klaus Helmrich, Hermann Requardt, Siegfried Russwurm, Peter Y. Soimssen,  
Michael Suess, Ralf P. Thomas; Registered offices: Berlin and Munich, Germany; Commercial registries: Berlin Charlottenburg, HRB  
12300, Munich, HRB 6684; WEEE-Reg.-No. DE 23691322

## Bölge Adreslerimiz

### İSTANBUL BÖLGESİ

- Yakacık Caddesi No: 111  
34870 Kartal / İstanbul  
Tel : +90 (216) 459 20 00  
Faks : +90 (216) 459 20 11  
Call Center : 444 0 747  
Call Center (Sağlık) : 444 0 633  
www.siemens.com.tr  
<http://www.facebook.com/SiemensTurkiye>  
<http://www.twitter.com/SiemensTurkiye>

### GEBZE ORGANİZE SANAYİ BÖLGESİ

- 1000. Cadde 13. Sokak No: 1004  
41480 Gebze / Kocaeli  
Tel : +90 (262) 676 20 00  
Faks : +90 (262) 676 77 91

### GEBZE TEMBELOVA FABRİKA

- GOSB Tembelova Mevkii  
Gençlik Cad. No: 3003 41400  
Gebze / Kocaeli

### AKARETLER ŞEHİR OFİSİ (AKARETLER OFFİCE)

- Vişnezade Mahallesi  
Süleyman Seba Cad. No: 5  
34357 Akaretler - Beşiktaş / İstanbul  
Tel : +90 (212) 334 13 33  
Faks : +90 (212) 252 27 44

### ŞEHİR OFİSLERİ / CITY OFFICES

#### ADANA ŞEHİR OFİSİ / Adana City Office

- Reşat Bey Mahallesi Türkkuşu Caddesi  
Günep Panorama İş Merkezi Blok: B Kat: 1  
01120 Seyhan / Adana  
Tel : +90 (322) 454 78 88  
Faks : +90 (322) 453 29 71

#### ANKARA ŞEHİR OFİSİ / Ankara City Office

- Atatürk Bulvarı Atayurt Pasajı No:169 Kat:6  
06680 Kavaklıdere / Ankara  
Tel : +90 (312) 459 50 00  
Faks : +90 (312) 459 52 03

#### BURSA ŞEHİR OFİSİ / Bursa City Office

- Odunluk Mahallesi Akademi Caddesi 10/5  
Zeno Business Center Blok: C Kat: 3 No:13  
16110 Nilüfer / Bursa  
Tel : +90 (224) 234 54 00  
Faks : +90 (224) 234 54 07

#### İZMİR ŞEHİR OFİSİ / İzmir City Office

- Akdeniz Caddesi Birsal İş Merkezi No:14 Kat:4  
35210 Alsancak / İzmir  
Tel : +90 (232) 411 70 04  
Faks : +90 (232) 411 70 23

#### SIEMENS ŞİRKETLERİ / Siemens Companies

- SIEMENS FİNANSAL KİRALAMA A.Ş.  
19 Mayıs Cad. Dr. İsmet Öztürk Sok.  
Şişli Plaza Ofis Blokları Blok: E Kat: B1  
34360 Şişli / İstanbul  
Tel : +90 (212) 251 02 07  
Faks : +90 (212) 252 02 50

- SIEMENS İŞİTME CİHAZLARI SAN. ve TİC. A.Ş.  
Yakacık Cad. No: 111  
34870 Kartal / İstanbul  
Tel : +90 (216) 576 34 01  
Faks : +90 (216) 572 80 73

# AC Motor Bayilerimiz

Alçak Gerilim AC Motor Bayilerimiz

## İSTANBUL BÖLGESİ

- **ÇERKO MOTOR İÇ VE DIŞ TİC. A.Ş.**  
Perşembe Pazarı Cad. No:6  
80000 Karaköy İSTANBUL  
Tel : (0212) 255 53 34  
Faks : (0212) 255 53 46  
E-mail : info@cerkomotor.com.tr  
yilmazdemirhan@cerkomotor.com  
yasindemirhan@cerkomotor.com

## ANKARA BÖLGESİ

- **SİSTEK ELEKTRONİK SİSTEMLER SAN. VE TİC. LTD. ŞTİ.**  
İvedik Org. San. Böl. Ağaçşileri Yapı Koop.  
21. Cad. No: 98 Ostim  
İvedik ANKARA  
Tel : (0312) 394 59 83  
Faks : (0312) 394 59 87  
E-mail : satis@sistelektronik.com

## İZMİR BÖLGESİ

- **KRC AFYON ŞUBE**  
Organize Sanayi Bölgesi, 1. Cadde  
No: 1/4 (Sosyal Tesisler) AFYON  
Tel : (0272) 222 20 50 (Pbx)  
Faks : (0272) 221 20 89  
E-mail : afyon@krc.web.tr  
Şube Yöneticisi: Bahadır Çelik  
bahadir.celik@krc.web.tr

- **KRC AYDIN ŞUBE**  
Güzelhisar Mh. Albayşefik Cd. NO: 29/B  
AYDIN  
Tel : (0256) 212 27 85 (Pbx)  
Faks : (0256) 214 03 87  
E-mail : aydin@krc.web.tr  
Şube Yöneticisi: Ömer Kır  
omer.kir@krc.web.tr

- **KRC ÇİĞLİ ŞUBE**  
Yenimahalle Mh. Eski Havaalanı Cd. No: 62  
Çiğli İZMİR  
Tel : (0232) 376 02 15 (Pbx)  
Faks : (0232) 276 04 17  
E-mail : aydin@krc.web.tr  
Şube Yöneticisi: Kudret Abacı  
kudret.abaci@krc.web.tr

- **KRC KEMALPAŞA ŞUBE**  
Sekiz Eylül Mah. İzmir Cad. No:100  
Kemalpaşa İZMİR  
Tel : (0232) 878 30 78 (Pbx)  
Faks : (0232) 878 30 79  
E-mail : izmirkemalpaşa@krc.web.tr  
Şube Yöneticisi: Alper Doğan Uluğ  
dogan.ulug@krc.web.tr

- **KRC KÜTAHYA ŞUBE**  
Adnan Menderes Bulvarı (Emniyet Müd. Krş.)  
Acar 23 Apt. Altı KÜTAHYA  
Tel : (0274) 226 13 00 (Pbx)  
Faks : (0274) 226 28 33  
E-mail : kutahya@krc.web.tr  
Şube Yöneticisi: Erman Tezgah  
erman.tezgah@krc.web.tr

- **KRC MANİSA ŞUBE**  
Güzelyurt Mah. M. Akif Ersoy Cad.  
No: 72/A (Tekstilciler Sitesi) MANİSA  
Tel : (0236) 236 33 79 (Pbx)  
Faks : (0236) 236 33 82  
E-mail : manisa@krc.web.tr  
Şube Yöneticisi: Özkut Özkal  
ozkut.ozkal@krc.web.tr  
kudret.abaci@krc.web.tr

## BURSA BÖLGESİ

- **KRC ELEKTROMARKET**  
OSB, 9.CAD. No:23 ESKİŞEHİR  
Tel : (0222) 234 34 04  
Faks : (0222) 234 35 45  
E-mail : eskisehir@krc.web.tr  
Şube Yöneticisi: Murat Karadeniz  
murat.karadeniz@krc.web.tr

- **KRC BURSA ŞUBE**  
Nilüfer Tic. Merzk. 66. Sok. No: 25-27  
Beşevler Nilüfer BURSA  
Tel : (0224) 443 45 00 (Pbx)  
Faks : (0224) 443 45 88  
E-mail : bursa@krc.web.tr  
Şube Yöneticisi: Selim Demiray  
selim.demiray@krc.web.tr

- **KRC İNEGÖL ŞUBE**  
Osmaniye Mah. Şebboy Cad. No: 93/A  
İnegöl BURSA  
Tel : (0224) 712 03 23  
Faks : (0224) 712 18 14  
E-mail : inegol@krc.web.tr  
Şube Yöneticisi: Samet Pekdemir  
samet.pekdemir@krc.web.tr

- **KRC BANDIRMA ŞUBE**  
Sunullah Mah. Ordu Cd. No: 117  
Bandırma BALIKESİR  
Tel : (0266) 718 10 33 (Pbx)  
Faks : (0266) 718 10 44  
E-mail : bandirma@krc.web.tr  
Şube Yöneticisi: Melih Bocur  
melih.bocur@krc.web.tr

- **KRC MOTOR ŞUBE**  
Niltim Ticaret Merkezi Demirci Mah. 66 Sk.  
No: 21 Nilüfer BURSA  
Tel : (0224) 243 17 15 (Pbx)  
Faks : (0224) 243 21 20  
Şube Yöneticisi: Erkan Adalı  
erkan.adali@krc.web.tr

- **KRC ESKİŞEHİR MERKEZ FABRİKA**  
Organize Sanayi Bölgesi 9.Cd. No:23  
ESKİŞEHİR  
Tel : (0222) 234 34 04 (Pbx)  
Faks : (0222) 234 35 45  
E-mail : eskisehir@krc.web.tr  
Şube Yöneticisi: Murat Karadeniz  
murat.karadeniz@krc.web.tr

- **KRC BALIKESİR ŞUBE**  
Yeni Sanayi Sitesi, Cumhuriyet Cd. No. 196  
3. Kapı Girişi BALIKESİR  
Tel : (0266) 241 00 21 (Pbx)  
Faks : (0266) 241 00 31  
E-mail : balikesir@krc.web.tr  
Şube Yöneticisi: Emrah Atabay  
emrah.atabay@krc.web.tr

## SIEMENS

### EG-Konformitätserklärung EC Declaration of Conformity

No. Khe007-04/2005

<p>Hersteller: <i>Manufacturer:</i></p>	<p>Siemens Aktiengesellschaft Bereich Automation &amp; Drives (A&amp;D) Geschäftsgebiet Industrial Automation Systems (AS)</p>
<p>Anschrift: <i>Address:</i></p>	<p>Östliche Rheinbrückenstraße 50 D-76187 Karlsruhe Bundesrepublik Deutschland</p>
<p>Produktbezeichnung: <i>Productdescription</i></p>	<p><b>SIMATIC S7-400</b>  siehe Anlage 1 / <i>see Appendix 1</i></p>

**Das bezeichnete Produkt stimmt in der von uns in Verkehr gebrachten Ausführung mit den Vorschriften folgender Europäischer Richtlinien überein:**

*The product described above in the form as delivered is in conformity with the provisions of the following European Directives:*

89/336/EWG Richtlinie des Rates zur Angleichung der Rechtsvorschriften der Mitgliedstaaten über die elektromagnetische Verträglichkeit  
(geändert durch 91/263/EWG, 92/31/EWG, 93/68/EWG und 93/97/EWG).

89/336/EEC *Council Directive on the approximation of the laws of the Member States relating to electromagnetic compatibility (amended by 91/263/EEC, 92/31/EEC, 93/68/EEC and 93/97/EEC)*

73/23/EWG Richtlinie des Rates zur Angleichung der Rechtsvorschriften der Mitgliedstaaten betreffend elektrische Betriebsmittel zur Verwendung innerhalb bestimmter Spannungsgrenzen (geändert durch 93/68/EWG)

73/23/EEC *Council Directive on the approximation of the laws of the Member States related to electrical equipment designed for use within certain voltage limits (amended by 93/68/EEC)*

CE-Kennzeichnung / *CE marking* : 98

94/9/EG Geräte und Schutzsysteme zur bestimmungsgemässen Verwendung in explosionsgefährdeten Bereichen

94/9/EG *Council Directive on the approximation of the laws of the Member States relating to equipment and protective systems intended for use in potentially explosive atmospheres*

## SIEMENS

### EG-Konformitätserklärung EC Declaration of Conformity

Nr. / No. LOGO! / V4 / 12.2013

Bevollmächtigter:  
*Authorised representative:* Siemens AG; I IA AS  
Gleiwitzer Str. 555  
DE-90475 Nuremberg  
Germany

Hersteller:  
*Manufacturer:* Siemens Numerical Control Ltd., Nanjing

Anschrift:  
*Address:* No.18, Siemens Road  
Jiangning Development Zone, Nanjing,  
P.R. China

Produktfamilie:  
*Product family:* **LOGO!**

**Die bezeichnete Produktfamilie stimmt mit den Vorschriften folgender  
Europäischer Richtlinien überein:**

*The indicated product family is in conformance with the regulations of the following European Directives:*

2004/108/EG	RICHTLINIE DES EUROPÄISCHEN PARLAMENTS UND DES RATES vom 15. Dezember 2004 zur Angleichung der Rechtsvorschriften der Mitgliedstaaten über die elektromagnetische Verträglichkeit
2004/108/EC	<i>DIRECTIVE OF THE EUROPEAN PARLIAMENT AND OF THE COUNCIL of 15 December 2004 on the approximation of the laws of the Member States relating to electromagnetic compatibility</i> <b>Weitere Angaben über die Einhaltung dieser Richtlinie enthält Anhang EMV.</b> <i>Additional details concerning adherence to this Directive is provided in Appendix EMC.</i>
2006/95/EG	RICHTLINIE DES EUROPÄISCHEN PARLAMENTS UND DES RATES vom 12. Dezember 2006 zur Angleichung der Rechtsvorschriften der Mitgliedstaaten betreffend elektrische Betriebsmittel zur Verwendung innerhalb bestimmter Spannungsgrenzen
2006/95/EC	<i>DIRECTIVE OF THE EUROPEAN PARLIAMENT AND OF THE COUNCIL of 12 December 2006 on the harmonization of the laws of Member States relating to electrical equipment designed for use within certain voltage limits</i> <b>Weitere Angaben über die Einhaltung dieser Richtlinie enthält Anhang NSR.</b> <i>Additional details concerning adherence to this Directive is provided in Appendix LVD.</i>

CE-Kennzeichnung / CE marking : 13

Siemens Aktiengesellschaft: Chairman of the Supervisory Board: Gerhard Cromme; Managing Board: Joe Kaeser, Chairman, President and Chief Executive Officer; Roland Busch, Klaus Helmrich, Hermann Requardt, Siegfried Russwurm, Peter Y. Soimssen, Michael Suess, Ralf P. Thomas; Registered offices: Berlin and Munich, Germany; Commercial registries: Berlin Charlottenburg, HRB 12300, Munich, HRB 6684; WEEE-Reg.-No. DE 23691322

## Kaplin Bayilerimiz

### KOCAELİ BÖLGESİ

- **FAZIL RULMANCILIK A.Ş.**  
Gaziler Mah. İbrahim Ağa Cad.  
No: 251-2 Gebze - KOCAELİ  
Tel : (0262) 666 00 90  
: (0262) 646 66 98  
E-mail : satis@fazilrulman.com.tr  
satis@fazilrulman.com.tr

### İZMİR BÖLGESİ

- **FAZIL RULMANCILIK A.Ş.**  
1145/9 Sk. No: 7-7/A-16/B  
35110-02 Yenisehir İZMİR  
Tel : (0232) 458 98 98  
Faks : (0232) 458 96 86  
E-mail : fazilrulman@isbank.net.tr
- **KRC ELEKTROMARKET A.Ş AFYON ŞUBE**  
Organize Sanayi Bölgesi, 1. Cadde  
No: 1/4 (Sosyal Tesisler) AFYON  
Tel : (0272) 222 20 50 (Pbx)  
Faks : (0272) 221 20 89  
E-mail : afyon@krcelektromarket.com.tr  
Şube Yöneticisi: Bahadır Çelik  
bahadir.celik@krcelektromarket.com.tr
- **KRC ELEKTROMARKET A.Ş KÜTAHYA ŞUBE**  
Adnan Menderes Bulvarı (Emniyet Müd. Krş.)  
Acar 23 Apt. Altı KÜTAHYA  
Tel : (0274) 226 13 00 (Pbx)  
Faks : (0274) 226 28 33  
E-mail : kutahya@krcelektromarket.com.tr  
Şube Yöneticisi: Erman Tezgah  
erman.tezgah@krcelektromarket.com.tr
- **KRC ELEKTROMARKET A.Ş KEMALPAŞA ŞUBE**  
Sekiz Eylül Mah. İzmir Cad. No:100  
Kemalpaşa İZMİR  
Tel : (0232) 878 30 78(Pbx)  
Faks : (0232) 878 30 79  
E-mail : izmirkemalpasaa@krcelektromarket.com.tr  
Şube Yöneticisi: Alper Doğan Uluğ  
dogan.ulug@krcelektromarket.com.tr
- **KRC ELEKTROMARKET A.Ş MANİSA ŞUBE**  
Güzelyurt Mah. M. Akif Ersoy Cad.  
No: 72/A (Tekstilçiler Sitesi) MANİSA  
Tel : (0236) 236 33 79 (Pbx)  
Faks : (0236) 236 33 82  
E-mail : manisa@krcelektromarket.com.tr  
Şube Yöneticisi: Özkut Özkal  
ozkut.ozkal@krcelektromarket.com.tr
- **KRC ELEKTROMARKET A.Ş AYDIN ŞUBE**  
Güzelhisar Mh. Albayşefik Cd. NO: 29/B  
AYDIN  
Tel : (0256) 212 27 85 (Pbx)  
Faks : (0256) 214 03 87  
E-mail : aydin@krcelektromarket.com.tr  
Şube Yöneticisi: Ömer Kir  
omer.kir@krcelektromarket.com.tr
- **KRC ELEKTROMARKET A.Ş ÇİĞLİ ŞUBE**  
Yenimahalle Mh. Eski Havaalanı Cd. No: 62  
Çiğli / İZMİR  
Tel : (0232) 376 02 15 (Pbx)  
Faks : (0232) 276 04 17  
E-mail : aydin@krcelektromarket.com.tr  
Şube Yöneticisi: Kudret Abacı  
kudret.abaci@krcelektromarket.com.tr

### ANKARA BÖLGESİ

- **SİSTEK ELEKTRONİK SİSTEMLER SAN. VE TİC. LTD. ŞTİ.**  
İvedik Org. San. Böl. Ağaçşeri Yapı Koop.  
21. Cad. No: 98 Ostim  
İvedik ANKARA  
Tel : (0312) 394 59 83  
Faks : (0312) 394 59 87  
E-mail : satis@sistekelektronik.com

### BURSA BÖLGESİ

- **KRC ELEKTROMARKET A.Ş**  
OSB, 9.CAD. No:23 ESKİŞEHİR  
Tel : (0222) 234 34 04  
Faks : (0222) 234 35 45  
E-mail : eskisehir@krcelektromarket.com.tr  
Şube Yöneticisi: Murat Karadeniz  
murat.karadeniz@krcelektromarket.com.tr
- **KRC ELEKTROMARKET A.Ş BURSA ŞUBE**  
Nilüfer Tic. Merkz. 66. Sok. No: 25-27  
Beşevler Nilüfer BURSA  
Tel : (0224) 443 45 00 (Pbx)  
Faks : (0224) 443 45 88  
E-mail : bursa@krcelektromarket.com.tr  
Şube Yöneticisi: Selim Demiray  
selim.demiray@krcelektromarket.com.tr
- **KRC ELEKTROMARKET A.Ş İNEGÖL ŞUBE**  
Osmaniye Mah. Şebboy Cad. No: 93/A  
İnegöl BURSA  
Tel : (0224) 712 03 23  
Faks : (0224) 712 18 14  
E-mail : inegol@krcelektromarket.com.tr  
Şube Yöneticisi: Samet Pekdemir  
samet.pekdemir@krcelektromarket.com.tr
- **KRC ELEKTROMARKET A.Ş BANDIRMA ŞUBE**  
Sunullah Mah. Ordu Cd. No: 117  
Bandırma BALIKESİR  
Tel : (0266) 718 10 33 (Pbx)  
Faks : (0266) 718 10 44  
E-mail : bandirma@krcelektromarket.com.tr  
Şube Yöneticisi: Melih Bocer  
melih.bocer@krcelektromarket.com.tr
- **KRC ELEKTROMARKET A.Ş MOTOR ŞUBE**  
Niltim Ticaret Merkezi Demirci Mah. 66 Sk.  
No: 21 Nilüfer BURSA  
Tel : (0224) 243 17 15 (Pbx)  
Faks : (0224) 243 21 20  
Şube Yöneticisi: Erkan Adalı  
erkan.adali@krcelektromarket.com.tr
- **KRC ELEKTROMARKET A.Ş ESKİŞEHİR MERKEZ FABRİKA**  
Organize Sanayi Bölgesi 9.Cd. No:23  
ESKİŞEHİR  
Tel : (0222) 234 34 04 (Pbx)  
Faks : (0222) 234 35 45  
E-mail : eskisehir@krcelektromarket.com.tr  
Şube Yöneticisi: Murat Karadeniz  
murat.karadeniz@krcelektromarket.com.tr
- **KRC ELEKTROMARKET A.Ş BALIKESİR ŞUBE**  
Yeni Sanayi Sitesi, Cumhuriyet Cd. No. 196  
3. Kapı Girişi BALIKESİR  
Tel : (0266) 241 00 21 (Pbx)  
Faks : (0266) 241 00 31  
E-mail : balikiesir@krcelektromarket.com.tr  
Şube Yöneticisi: Emrah Atabay  
emrah.atabay@krcelektromarket.com.tr

# Drive Center Partnerlerimiz

## Drive Center Partnerlerimiz

### İSTANBUL BÖLGESİ

- **ERGİN ELEKTRİK SAN. ve TİC. A.Ş.**  
Perpa Tic. Merkezi A Blok Kat: 1-2 No: 5  
80270 Okmeydanı İSTANBUL  
Tel : (0212) 220 13 13  
Faks : (0212) 222 88 20 - 21  
E-mail : ergin@ergin.com.tr
- **MAKRO HAREKET KONTROL OTOM. ELEK. MAK. İTH. İHR. SAN. ve TİC. LTD. ŞTİ**  
İkiteli Org.San.Böl. Mutsan San.Sit.  
M1 Blok No:13  
Başakşehir İSTANBUL  
Tel: (0212) 671 61 47  
Fax: (0212) 671 61 83  
E-Mail : info@makrootomasyon.com
- **OSKON ELEKTRİK ELEKTRONİK MAK. SAN. TİC. LTD. ŞTİ.**  
Aydınlı Mah. Yanyol Cad. Melodî Sok. No:2  
S.S. Bilmo Mobilyacılar Küçük Sanayi Sitesi  
Tuzla İSTANBUL  
Tel : (0216) 593 08 18  
Faks : (0216) 593 49 77  
E-mail : info@oskonotomasyon.com
- **SAN-EL MÜHENDİSLİK ELEKTRİK SAN. TİC.A.Ş.**  
Şerif Ali Mahallesi Başer Sok. No:44  
Ümraniye İSTANBUL  
Tel : (0216) 415 22 45 pbx  
Faks : (0216) 415 23 58  
E-mail : info@san-el.com  
**Şube 1:** Alaaddinbey Mah. Nilüfer  
Ticaret Merkezi 2 636. Sok. No:15  
Nilüfer BURSA  
Tel : (0224) 440 00 71-72  
Faks : (0224) 440 00 73  
E-mail : tkizilay@san-el.com  
**Şube 2:** Anadolu Bulvarı 174. Cad.  
ATB İş Merkezi I Blok No:253  
Macunköy Mah./ Yenimahalle/ ANKARA  
Tel : (0312) 397 47 46  
Faks : (0312) 252 41 43  
E-mail : kdoygun@san-el.com
- **TEKNİKA ELK. ELEKTRONİK OTOMASYON SAN. TİC. LTD. ŞTİ.**  
Okçu Musa Cad. Anten Han No: 16 Kat: 6  
34420 Karaköy İSTANBUL  
Tel : (0212) 256 61 55  
Faks : (0212) 256 46 19  
E-mail : info@teknikaotomasyon.com

### BURSA BÖLGESİ

- **KIRAÇ ELEKTRİK LTD. ŞTİ.**  
**Merkez:** Organize Sanayi Bölgesi Şehitler Bulvarı  
No:21 ESKİŞEHİR  
Tel : (0222) 236 15 00  
Faks : (0222) 236 15 01  
**Şube:** Perpa Tic. Merkezi A Blok Kat:8 No:754  
80270 Okmeydanı İSTANBUL  
Tel : (0212) 320 96 42  
Faks : (0212) 320 79 05  
**Şube:** Altınşehir Mah. Ata Bulvarı Gizemler Plaza 3  
Kat:3 D:24 Nilüfer BURSA  
Tel : (0224) 443 45 26  
(0224) 443 56 26  
Faks : (0224) 443 09 26  
Web : www.kiraclektrik.com.tr  
E-mail : kirac@kiraclektrik.com.tr
- **KRC ELEKTROMARKET A.Ş.**  
**Merkez:** Organize Sanayi Böl. 9. Cad.  
No: 23 26110 ESKİŞEHİR  
Tel : (0222) 234 34 04 (pbx)  
Faks : (0222) 234 34 04  
E-mail : kutahya@krcelektromarket.com.tr  
**Şube:** Nilüfer Ticaret Merkezi 66 Sok. No:23 - 27  
Beşevler 16159 Nilüfer BURSA  
Tel : (0224) 443 45 00 (pbx)  
Faks : (0224) 443 45 88  
E-mail : bursa@krcelektromarket.com.tr  
**Şubeler:**  
Afyon : (0272) 222 20 50 pbx  
Aydın : (0256) 212 27 85 pbx  
Balıkesir : (0266) 241 00 21 pbx  
Bandırma : (0266) 718 10 33 pbx  
Çiğli : (0232) 376 02 15 pbx  
Eskişehir Çarşı : (0222) 234 32 04 pbx  
İzmit : (0262) 335 27 27 pbx  
Kemalpaşa : (0224) 712 03 23 pbx  
Kütahya : (0274) 226 13 00 pbx  
İnegöl : (0224) 712 03 23 pbx  
Manisa : (0236) 236 33 79 pbx  
Motor : (0224) 243 17 15
- **SİMOS ELEKTRONİK OTOMASYON LTD. ŞTİ.**  
Nilüfer Ticaret Merkezi 68. Sokak No: 14  
Nilüfer BURSA  
Tel : (0224) 443 26 32 (PBX) - 443 13 58  
Faks : (0224) 443 26 33  
E-mail : simos@simos.com.tr

### İZMİR BÖLGESİ

- **EGESİM OTOMATİK KONTROL ve SAN. ve TİC. LTD. ŞTİ.**  
1204 Sokak, No: 41/1  
35110 Yenışehir İZMİR  
Tel : (0232) 433 30 25 (PBX)  
Faks : (0232) 459 90 42  
E-mail : egesim@egesim.com.tr
- **EMA ELEKTROMARKET A.Ş.**  
1203/5. Sokak, No: 2/J Yener İş Merkezi  
35110 Yenışehir İZMİR  
Tel : (0232) 458 55 55  
Faks : (0232) 433 31 96  
E-mail : info@emaelektrik.com
- **PROMEDA ELK. ve AYD. SAN. ve TİC. LTD. ŞTİ.**  
Ulukent Sanayi Bölgesi 10007 Sok.  
No:17 29 Ekim Mah. 35663 Menemen İZMİR  
Tel : (0232) 459 22 22  
Faks : (0232) 459 22 90  
E-mail : satis@promeda.net
- **PROTON OTOMASYON ELK. MAK. TAAH. SAN. ve TİC. LTD. ŞTİ.**  
Akçeşme Mah. Bozburun Cad. No: 2  
DENİZLİ  
Tel : (0258) 372 11 33  
Faks : (0258) 372 11 34  
E-mail : info@protonotomasyon.com

# Sürücü Tamir Partnerlerimiz

## Drive Center Partnerlerimiz /

### ANKARA BÖLGESİ

#### • ANKA ELEKTRİK - ELEKTRONİK OTOMASYON MEKANİK MAKİNE SAN. TİC. LTD. ŞTİ.

OSB Ticaret Merkezi 5/12 Melikgazi KAYSERİ  
Tel : (0352) 321 40 08  
Faks : (0352) 321 28 23  
E-mail : msaglamtas@ankaelektrik.com

#### • ASAL ELEKTRİK

Şeyh Hamza Sok. No:19 SAMSUN  
Tel : (0362) 432 14 00  
Faks : (0362) 431 26 38  
E-mail : asal@asalelektrik.com

#### • AYDINLAR ELEKTRİK

100. Yıl Bulvarı No: 110 Ostim ANKARA  
Tel : (0312) 354 14 77  
Faks : (0312) 385 41 89  
E-mail : info@aydinlar.com.tr

#### • BERA MAKİNA OTOMASYON ELEKTRİK BİLGİSAYAR SAN. ve TİC. LTD. ŞTİ.

İvedik OSB Has Emek Yapı Koop.  
674 . Sok. No.28 Ostim ANKARA  
Tel : (0312) 395 91 11  
Faks : (0312) 395 53 31  
E-mail : bera@beraelektrik.com

#### • KONYA ENERJİ LTD. ŞTİ.

**Merkez:** F. Çakmak Mah. Büsan Özel Org.  
San. Bölğ. Kosgeb Cad. No: 66  
Karatay KONYA  
Tel : (0332) 345 09 00  
Faks : (0332) 345 09 09  
**Şube 1:** Konya Org. San. Bölğ. Yaylacık Cad.  
No: 13/17 (Org. Bölğ. Müd. Arkası)  
Selçuklu KONYA

Tel : (0332) 239 13 95  
Faks : (0332) 239 13 99  
E-mail : konyaenerji@konyaenerji.com.tr

**Şube 2:** Sekiçeşme Mah. Atatürk Bulvarı  
No: 94/A

KARAMAN  
Tel : (0338) 214 99 29  
Faks : (0338) 214 99 28  
E-mail : konyaenerji@konyaenerji.com.tr

#### • SİMKON MÜH. OTOMASYON SAN. VE TİC. LTD. ŞTİ.

Fevzi Çakmak Mah. Modesa Mobilyacılar  
San. Sitesi 10741 Sok. No: 1 Karatay Konya  
Tel : (0332) 346 16 00  
Faks : (0332) 346 16 02  
E-mail : info@simkonmuhendislik.com

#### • SİMTES ELEKT. MAL. SAN. AŞ.

**Merkez:** Sanayi Cad. Kuruçeşme Sok.  
No: 3/A-B-C 06050 Ulus ANKARA  
Tel : (0312) 310 57 32 - 312 22 62  
Faks : (0312) 310 60 95 - 324 40 58  
**Şube:** 21. Cad. 1424. Sok. No:12 06370  
Ostim ANKARA  
Tel : (0312) 385 16 02 - 385 16 44  
Faks : (0312) 385 16 57  
E-mail : satis@simteselektrik.com.tr

#### • SİSTEK ELEKTRONİK SİSTEMLER SAN. ve TİC. LTD. ŞTİ.

İvedik Org. San. Böl. Ağaçşeri Yapı Koop.  
21. Cad. No: 98 Ostim  
İvedik ANKARA  
Tel : (0312) 394 59 83  
Faks : (0312) 394 59 87  
E-mail : satis@sistekelektronik.com

### ADANA BÖLGESİ

#### • DRV MÜHENDİSLİK MAK. ELK. ELEKTRONİK SAN. VE TİC. LTD. ŞTİ.

Yeşiloba mah. Efer San. Sitesi 46167  
Sokak A Blok No:13 Seyhan ADANA  
Tel: (0322) 453 07 02  
Fax: (0322) 453 07 03  
E-Mail : info@drv.com.tr

#### • YZD ELEKTRİK İNŞAAT TİC. ve SAN. LTD. ŞTİ.

Adana Hacı Sabancı Org. San. Bölgesi  
OSB İnönü Bulvarı No:11  
Sarıçam ADANA  
Tel : (0322) 394 51 94 - 459 14 39  
Faks : (0322) 394 51 95  
E-mail : yzd@yzd.com.tr

## Sürücü Tamir Partnerlerimiz

### ANKARA BÖLGESİ

#### • PAN OTOMASYON SİS. SAN. TİC. LTD. ŞTİ.

İvedik OSB Uyumlular Sitesi 1411  
Sokak No: 16  
Yenimahalle / ANKARA  
Tel : (0312) 395 38 75  
Fax : (0312) 395 38 76  
E-mail : pan@panotomasyon.com

### BURSA BÖLGESİ

#### • SİMOS ELEKTRONİK OTOMASYON LTD. ŞTİ.

Nilüfer Ticaret Merkezi 68. Sokak No: 14  
Nilüfer / BURSA  
Tel : (0224) 443 26 32 (PBX) - 443 13 58  
Faks : (0224) 443 26 33  
E-mail : tamirmerkezi@simos.com.tr

### TEKİRDAĞ BÖLGESİ

#### • DATA ELEKTRONİK ELEKTRONİK EKİPMANLARIN BAKIM VE ONARIMI

Şeyhsinan Mah. Atatürk Bulvarı No:106  
Çorlu / Tekirdağ  
Tel : (0282) 653 05 93  
Faks : (0282) 652 56 15  
E-mail : dataelektronik@dataelektronik.net

# Çözüm Ortaklarımız (Solution Partner)

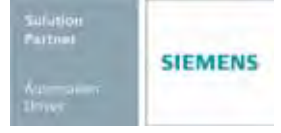

## Çözüm Ortaklarımız ve Uzmanlık Alanları

Çözüm Ortaklarımız (Solution Partner)	*SIMATIC PLC, SIMATIC NET, SIMATIC WinCC	Safety (Emniyet)	Proses Kontrol Sistemi SIMATIC PCS 7	Mikro Otomasyon S7-1200 ve LOGO!	Proses Enstrüman tasyonu	Gaz Analiz	RFID Sistemleri	SI-MATIC IT	Enerji Yönetimi	Hareket Kontrol Sistemleri	Takım Tezgahları Revizyonu	Büyük Güçlü SINAM-ICS Sürücüler	Alçak Gerilim AC Motor
ATS								●					
ARTI Otomasyon			●										
DACEL	●												
DAL Elektrik			★		●								
ELEKON					●								
ERGİN Elektrik	●				●								
ESA	●		★					●					
MAKRO				●									
MAKSİS				●									
NETKON	●						●						
NOKTA Endüstriyel	●		●						●	●			
PINAR Mühendislik	●											●	
PROŞİM Proses					●								
RETEK Mühendislik	●			●						●	●		
TEKNİKA				●									

★ Specialist Solution Partner

## İSTANBUL (AVRUPA)

• **ATS APPLIED TECH SYSTEMS DANIŞMANLIK MÜHENDİSLİK YAZ. BİLG. SAN VE TİC. LTD. ŞTİ**  
Windowist Tower Eski Büyükdere Cad. No: 26 Kat: 10  
Ofis 1002/D Maslak İSTANBUL  
Tel : (0212) 999 39 38  
E-mail : info@ats-global.com

• **ARTI ENDÜSTRİYEL OTOMASYON SİSTEMLERİ LTD. ŞTİ.**  
Barbaros Bulvarı Barbaros Apt. 44/14  
Balmumcu İSTANBUL  
Tel : (0212) 274 05 00-221 29 09  
Faks : (0212) 273 19 66  
E-mail : erol@artiotomasyon.com

• **DACEL ELEKTRİK ELEKTRONİK MÜH. LTD. ŞTİ.**  
Oruçresli Mah. Barbaros Cad. Tekstilkent  
Ticaret Merkezi A8 Blok No: 17/18/19 34235  
Esenler İSTANBUL  
Bağcılar İSTANBUL  
Tel : (0212) 210 76 46  
Faks : (0212) 220 50 45  
E-mail : info@dacel.com.tr

• **DAL ELEKTRİK VE OTOM. SİST. SAN. TİC. A.Ş.**  
Doğu Sanayi Sitesi 12 Blok No: 13  
34197 Yenibosna İSTANBUL  
Tel : (0212) 652 79 40 - 652 88 75  
Faks : (0212) 652 88 82  
E-mail : info@dalelektrik.com

• **ELEKON KONTROL SİST. TİC. A.Ş.**  
Süleyman Seba Cad. Spor Apt. 62/5  
34357 Beşiktaş İSTANBUL  
Tel : (0212) 327 31 55  
Faks : (0212) 327 31 60  
E-mail : elekon@elekon.com.tr

• **ERGİN ELEKTRİK SAN. VE TİC. A.Ş.**  
Perpa Tic. Merk. A Blok Kat: 2 No: 5  
34384 Okmeydanı İSTANBUL  
Tel : (0212) 220 13 13  
Faks : (0212) 222 88 21  
E-mail : danisma@ergin.com.tr

• **ESA END. TES. VE KURUMSAL ÇÖZÜMLERİ TİC. LTD. ŞTİ**  
Mahmutbey Mah. İstoç Toptancılar Çarşısı  
17.Yol Sok. No:132 Aslan Plaza B Blok K:3  
Bağcılar İSTANBUL  
Tel : (0212) 659 80 65  
Faks : (0212) 659 80 66  
E-mail : info@esamuhendislik.com

• **MAKRO HAREKET KONTROL OTOMASYON ELK. MAK. İTH. İHR. TİC. LTD. ŞTİ.**  
İkitelli OBS. Mutsan San. Sit. M1 Blok No: 13  
Başakşehir İSTANBUL  
Tel : (0212) 671 61 47  
Faks : (0212) 671 61 83  
E-mail : info@makrootomasyon.com

• **MAKSİS OTOMASYON SAN. VE TİC. LTD. ŞTİ.**  
İOSB Triko center M-5 Blok No: 71  
Başakşehir İSTANBUL  
Tel : (0212) 671 65 50  
Faks : (0212) 971 65 51  
E-mail : info@maksisotomasyon.com

• **NETKON BİLG. YAZ. DANIŞ. TİC. VE SAN. LTD. ŞTİ.**  
İzmetpaşa Mah. Yeni Yol Cad. No:12/8  
34387 Şişli İSTANBUL  
Tel : (0212) 224 90 94  
Faks : (0212) 241 35 68  
E-mail : info@netkon.com.tr

• **NOKTA ENDÜSTRİYEL YAZILIM SİST. SAN. VE TİC. LTD. ŞTİ**  
Halil Rifat Paşa Mah. Ertan Sok. No:1 D:4  
Okmeydanı İSTANBUL  
Tel : (0212) 272 58 80  
Faks : (0212) 272 58 68  
E-mail : info@noktaendustriyel.com

• **PROŞİM PROSES VE OTOMASYON TEK. DANIŞMANLIK VE TİC. LTD. ŞTİ.**  
Büyükdere Cad. Andaç İş Merk. No:45 D:16  
Mecidiyeköy İSTANBUL  
Tel : (0212) 288 48 62  
Faks : (0212) 288 48 65  
E-mail : sales@prosimproses.com

• **PINAR MÜH. SAN. TİC. LTD. ŞTİ.**  
Perpa Ticaret Merkezi A Blok Kat:11  
No: 1365  
34384 Şişli İSTANBUL  
Tel : (0212) 220 02 77-222 72 42  
Faks : (0212) 220 13 16  
E-mail : pinar@pinarmuhendislik.com.tr

• **RETEK MÜHENDİSLİK MAKİNA SAN. VE TİC. LTD. ŞTİ.**  
Perpa Ticaret Merkezi B Blok Kat:11  
No: 1697-1699 34384 Okmeydanı İSTANBUL  
Tel : (0212) 320 63 10 - 11  
Faks : (0212) 320 63 13  
E-mail : info@retekltd.com

• **TEKNİKA ELK. ELEKTRONİK OTOMASYON SAN. TİC. LTD. ŞTİ.**  
Okçu Musa Cad. Anten Han No: 16 Kat: 6  
34420 Karaköy İSTANBUL  
Tel : (0212) 256 61 55  
Faks : (0212) 256 46 19  
E-mail : info@teknikaotomasyon.com



# Çözüm Ortaklarımız (Solution Partner)

## Çözüm Ortaklarımız ve Uzmanlık Alanları

Çözüm Ortaklarımız (Solution Partner)	*SIMATIC PLC, SIMATIC NET, SIMATIC WinCC	Safety (Emniyet)	Proses Kontrol Sistemi SIMATIC PCS 7	Mikro Otomasyon S7-1200 ve LOGO!	Proses Enstrümantasyonu	Gaz Analiz	RFID Sistemleri	SIMATIC IT	Enerji Yönetimi	Hareket Kontrol Sistemleri	Takım Tezgahları Revizyonu	Büyük Güçlü SINAMICS Sürücüler	Alçak Gerilim AC Motor
ALTINAY	●												
BORUSAN	●												
CAN Makina												●	
ELMAK	●												
ENTEGRE Kontrol	●		●										
LOJİKSAN	●												
MCS	●			●						●	●		
OSKON Elektrik	●	★			●								
PACPRO	●												
SET Teknik							●						
SAN-EL												●	
SİM OTOMASYON											●		
SIMBA				●									
SİMTEK	●	★							●				

## İSTANBUL (ANADOLU)

- ALTINAY ROBOT TEK. SAN. VE TİC. A.Ş.**  
 İstanbul Deri ve Endüstri Serbest Bölgesi  
 Orjin Caddesi 10. Sokak No: 3  
 34957 Tuzla İSTANBUL  
 Tel : (0216) 581 32 00  
 Faks : (0216) 581 32 90  
 E-mail : info@altinay.com.tr
- BORUSAN MAKİNA ve GÜÇ SİSTEMLERİ SAN. VE TİC. AŞ**  
 İstanbul Endüstri ve Ticaret Serbest Bölge.  
 Aydınlı Orhanlı Mekkii Parsel8 34464  
 Tuzla İSTANBUL  
 Tel : (0216) 394 94 38  
 Faks : (0216) 394 94 42  
 E-mail : BGS\_TEKNIK@borusan.com
- CAN MAKİNA ELEKTRİK ve İNŞAAT SAN. TİC. A.Ş.**  
 Aydıntepe Mah. Harmandalı Sok.  
 No: 12 Tuzla İSTANBUL  
 Tel : (0216) 494 30 94  
 Faks : (0216) 392 90 96  
 E-mail : info@canelektrik.com
- ELMAK KONTROL SİST. SAN. VE TİC.LTD. ŞTİ.**  
 Fetih Mah. Libadiye Cad. Tahralı Sokak  
 Kavakyeli D Blok No: 7 D:4-5 K:2  
 34704 Ataşehir İSTANBUL  
 Tel : (0216) 315 40 55  
 Faks : (0216) 315 40 66  
 E-mail : info@elmak.com.tr
- ENTEGRE KONT. SİST. SAN. VE TİC. LTD. ŞTİ**  
 Cevizli Mah. Bağdat Cad. Plaza 233  
 K:4 No: 519 34846 Maltepe İSTANBUL  
 Tel : (0216) 442 11 32  
 Faks : (0216) 442 11 75  
 E-mail : info@integrol.com
- LOJİKSAN ELEKTRİK ELEKTRONİK KONTROL SİST. TİC. LTD. ŞTİ.**  
 Çınar Mah. Eren Sok. No: 5/22  
 Maltepe İSTANBUL  
 Tel : (0216) 417 83 97  
 Faks : (0216) 417 33 50  
 E-mail : info@lojksan.com
- MCS OTOMASYON SAN. TİC. LTD. ŞTİ.**  
 Armağanevler Mah. Mithatpaşa Cad.  
 No: 148/10 34770 Ümraniye İSTANBUL  
 Tel : (0216) 505 07 01  
 Faks : (0216) 505 07 04  
 E-mail : info@mcs.com.tr
- OSKON ELEKTRİK ELEKTRONİK MAK. SAN. TİC. LTD. ŞTİ.**  
 Aydınlı Mah. Yanyol Cad. Melodi Sok. No:2  
 S.S. Bİlmo Mobilyacılar Küçük Sanayi Sitesi  
 34953 Tuzla İSTANBUL  
 Tel : (0216) 593 08 18  
 Faks : (0216) 593 49 77  
 E-mail : info@oskonotomasyon.com
- PACPRO OTOMASYON MÜH. SAN. İÇ ve DIŞ. TİC. AŞ.**  
 Aydınlı Mah. Yanyol Cad. Melodi Sok.  
 No:16 S.S. Bİlmo Mobilyacılar Küçük Sanayi Sitesi 34953 Tuzla İSTANBUL  
 Tel : (0216) 376 10 95  
 Faks : (0216) 376 70 89  
 E-mail : info@pacpro.com
- SAN-EL MÜHENDİSLİK ELEKTRİK SAN. TİC. A.Ş.**  
 Şerif Ali Mah. Başer Sok. No: 44 34888  
 Ümraniye İSTANBUL  
 Tel : (0216) 415 22 45  
 Faks : (0216) 415 23 58  
 E-mail : info@san-el.com
- SET TEKNİK EMNİYET ÇEVRE VE LAB. TEK. SAN. TİC. AŞ**  
 Şerifali Mah. Emin Sk. No: 13  
 34775 Ümraniye İSTANBUL  
 Tel : (0216) 577 51 05  
 Faks : (0216) 577 51 06  
 E-mail : bilgi@set-ltd.com.tr
- SİM OTOMASYON MAKİNE LTD. ŞTİ.**  
 Örnek Mah. Ferah Feza Sok. No: 3/1  
 Ataşehir İSTANBUL  
 Tel : (0216) 470 52 80-81  
 E-mail : adnan@simotomasyon.com.tr
- SİMBA ENDÜSTRİYEL OTOMASYON VE MÜH. HİZM. SAN. ve TİC. LTD. ŞTİ.**  
 İdealtepe Mah. Tayfur Sok. No:4  
 34841 Maltepe İSTANBUL  
 Tel : (0216) 388 05 42  
 Faks : (0216) 388 05 45  
 E-mail : info@simbaotomasyon.com
- SİMTEK OTOMASYON LTD. ŞTİ.**  
 Esenkent Mah. Endam Sok. No: 3 Des San. Sitesi  
 C Kapısı Karşısı Ümraniye İSTANBUL  
 Tel : (0216) 349 95 58  
 Faks : (0216) 349 48 16  
 E-mail : info@simtek.com.tr

# Çözüm Ortaklarımız (Solution Partner)



## Çözüm Ortaklarımız ve Uzmanlık Alanları

Çözüm Ortaklarımız (Solution Partner)	*SIMATIC PLC, SIMATIC NET, SIMATIC WinCC	Safety (Emniyet)	Proses Kontrol Sistemi SIMATIC PCS 7	Mikro Otomasyon S7-1200 ve LOGO!	Proses Enstrüman tasyonu	Gaz Analiz	RFID Sistemleri	SIMATIC IT	Enerji Yönetimi	Hareket Kontrol Sistemleri	Takım Tezgahları Revizyonu	Büyük Güçlü SINAMICS Sürücüler	Alçak Gerilim AC Motor
ADASİM Mühendislik	●												
BOYSAN Mühendislik	●				●								
DRV Mühendislik												●	
YZD Elektrik				●						●		●	

## ADANA

• **ADASİM MÜHENDİSLİK OTOMASYON İNŞ SAN. TİC. LTD. ŞTİ.**  
Yüzüncüyıl Mah. 85069 Sok. Ortaklar 2 Sitesi C Blok No: 3/3A  
Çukurova ADANA  
Tel : (0322) 359 79 60  
Faks : (0322) 359 79 61  
E-mail : adasim@adasim.com.tr

• **BOYSAN MÜHENDİSLİK**  
Reşatbey Mah. Fuzuli Cad. Billur Apt.  
No:23 Asma Kat 01120  
Seyhan ADANA  
Tel : (0322) 453 49 63  
Faks : (0322) 453 98 10  
E-mail : boysan@boysan.com.tr

• **DRV MÜHENDİSLİK MAKİNA ELEKTRİK ELEKTRONİK SAN. VE TİC. LTD. ŞTİ.**  
Kurtuluş Mah. Atatürk Cad.  
Şendiç Apt.  
No: 117/2-101 Seyhan ADANA  
Tel : (0322) 453 07 02  
Faks : (0322) 453 07 03  
E-mail : info@drv.com.tr

• **YZD ELEKTRİK İNŞAAT. TİC. VE SAN. LTD. ŞTİ.**  
Adana Hacı Sabancı Org. San. Bölgesi OSB İnönü Bulvarı No:11 Sarıçam ADANA  
Tel : (0322) 394 51 94  
Faks : (0322) 394 51 95  
E-mail : yzd@yzd.com.tr

## Çözüm Ortaklarımız ve Uzmanlık Alanları

Çözüm Ortaklarımız (Solution Partner)	*SIMATIC PLC, SIMATIC NET, SIMATIC WinCC	Safety (Emniyet)	Proses Kontrol Sistemi SIMATIC PCS 7	Mikro Otomasyon S7-1200 ve LOGO!	Proses Enstrüman tasyonu	Gaz Analiz	RFID Sistemleri	SIMATIC IT	Enerji Yönetimi	Hareket Kontrol Sistemleri	Takım Tezgahları Revizyonu	Büyük Güçlü SINAMICS Sürücüler	Alçak Gerilim AC Motor
BERA Makina				●									
ECONORM						●							
EMF Elektrik			●										
OPKON Otomasyon	●		●										
SİSTEK Elektronik	●		●	●	●					●		●	●

## ANKARA

• **BERA MAKİNA OTOMASYON ELEKTRİK BİLGİSAYAR SAN. VE TİC. LTD. ŞTİ.**  
İvedik OSB Has Emek Yapı Koop. 674. Sok.  
No: 28 Ostim ANKARA  
Tel : (0312) 395 91 11  
Faks : (0312) 395 53 31  
E-mail : bera@beraelektrik.com

• **EMF ELEKTRİK İNŞAAT SAN. VE TİC. LTD. ŞTİ.**  
Kırççeği Sok. No: 13/5 06700  
Gaziosmanpaşa ANKARA  
Tel : (0312) 447 70 82 - 447 68 96  
Faks : (0312) 447 70 82  
E-mail : o.aytac@emf.com.tr

• **SİSTEK ELEKTRONİK SİST.SAN. TİC. LTD. ŞTİ**  
İvedik Organize San. Ağaç İşleri Yapı Koop.  
21.Cad. No:98 Ostim ANKARA  
Tel : (0312) 394 59 83-85  
Faks : (0312) 394 59 87  
E-mail : sistek@sistekelektronik.com

• **ECONORM TEK. SERVİS HİZ. PAZ. ÇEVRE VE İŞ GÜV. TEK. TLK. SAN. TİC. LTD. ŞTİ.**  
Şehit Cevdet Özdemir Mah. Kabil Cad. 1350 Sok. 4/A Öveçler ANKARA  
Tel : (0312) 483 30 40  
Faks : (0312) 483 30 15  
E-mail : econorm@econorm.com.tr

• **OPKON OTOMASYON PROSES KONTROL SİST. SAN. VE TİC. LTD. ŞTİ.**  
Atatürk Sitesi Hilmi Çayıröğlü Sok. Mavi Çam Apt. No: 3-5 Oran ANKARA  
Tel : (0312) 491 34 50  
Faks : (0312) 491 34 59  
E-mail : opkon@opkon.com

\* Otomasyon Kontrol Sistemi, SIMATIC, Endüstriyel Haberleşme Sistemi, SIMATIC NET, İnsan Makina Arayüzü (HMI), SIMATIC WinCC



# Çözüm Ortaklarımız (Solution Partner)

## Çözüm Ortaklarımız ve Uzmanlık Alanları

Çözüm Ortaklarımız (Solution Partner)	SIMATIC PLC, SIMATIC NET, SIMATIC WinCC	Safety (Emniyet)	Proses Kontrol Sistemi SIMATIC PCS 7	Mikro Otomasyon S7-1200 ve LOGO!	Proses Enstrüman tasyonu	Gaz Analiz	RFID Sistemleri	SIMATIC IT	Enerji Yönetimi	Hareket Kontrol Sistemleri	Takım Tezgahları Revizyonu	Büyük Güçlü SINAMICS Sürücüler	Alçak Gerilim AC Motor
BUROSSA Otomasyon	●			●						●			
İLK-SEZ				●									
KRC Elektromarket												●	●
ÖM-EL	●	★		●									
ROBOSET Otomasyon	●												

## BURSA

- BUROSSA OTOMASYON LTD. ŞTİ.**  
Alaaddin Bey Mah. 618.Sok. No:3/J  
Nilüfer BURSA  
Tel : (0224) 443 25 00  
Faks : (0224) 441 63 00  
E-mail : burossa@burossa.com
- KRC ELEKTROMARKET A.Ş.**  
Nilüfer Ticaret Merkezi 66. Sok.  
No:25 16110 Bursa  
Tel : 0 224 443 45 00  
Faks : 0 224 443 45 88  
E-mail: erkan.adali@krcelektromarket.com.tr  
hakan.kirac@krcelektromarket.com.tr
- ÖM-EL MÜHENDİSLİK ELEKTRONİK SAN. VE TİC. LTD. ŞTİ**  
Alaaddin Bey Mah. Otomasyon  
Plaza 635. Sok. No:1 Nilüfer BURSA  
Tel : (0224) 441 22 15  
Faks : (0224) 441 05 71  
E-mail : omel@omel.com.tr
- ROBOSET OTOMASYON EL. MAK. MÜH. LTD. ŞTİ.**  
Sanayi Sitesi A Blok No:2 Gemlik BURSA  
Tel : (0224) 524 74 18  
Faks : (0224) 524 74 19  
E-mail : info@roboset.com
- İLK-SEZ ENDÜSTRİYEL OTOMASYON SİS. ELEK. ELEKTRONİK MAK. SAN. VE TİC. LTD. ŞTİ.**  
Üçevler Mah. Nilüfer Tic. Merk.  
80 Sok. No: 11/C Nilüfer BURSA  
Tel : 0 224 247 05 09  
Faks : 0 224 247 59 04  
E-mail : info@ilksez.com

## Çözüm Ortaklarımız ve Uzmanlık Alanları

Çözüm Ortaklarımız (Solution Partner)	SIMATIC PLC, SIMATIC NET, SIMATIC WinCC	Safety (Emniyet)	Proses Kontrol Sistemi SIMATIC PCS 7	Mikro Otomasyon S7-1200 ve LOGO!	Proses Enstrüman tasyonu	Gaz Analiz	RFID Sistemleri	SIMATIC IT	Enerji Yönetimi	Hareket Kontrol Sistemleri	Takım Tezgahları Revizyonu	Büyük Güçlü SINAMICS Sürücüler	Alçak Gerilim AC Motor
PROTON Otomasyon				●						●			

## DENİZLİ

- PROTON OTOMASYON ELK. MAK. TAAH. SAN. VE TİC. LTD. ŞTİ.**  
Akçeşme Mah. Bozburun Cad. No: 2 DENİZLİ  
Tel : (0258) 372 11 33  
Faks : (0258) 372 11 34  
E-mail : info@protonotomasyon.com

# Çözüm Ortaklarımız (Solution Partner)

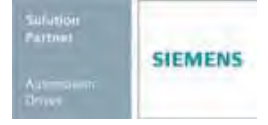

## Çözüm Ortaklarımız ve Uzmanlık Alanları

Çözüm Ortaklarımız (Solution Partner)	*SIMATIC PLC, SIMATIC NET, SIMATIC WinCC	Safety (Emniyet)	Proses Kontrol Sistemi SIMATIC PCS 7	Mikro Otomasyon S7-1200 ve LOGO!	Proses Enstrüman tasyonu	Gaz Analiz	RFID Sistemleri	SIMATIC IT	Enerji Yönetimi	Hareket Kontrol Sistemleri	Takım Tezgahları Revizyonu	Büyük Güçlü SINAMICS Sürücüler	Alçak Gerilim AC Motor
ANOT Elektrik	●	★		●	●		●			●			

## ESKİŞEHİR

- ANOT ELEKTRİK ELEKTRONİK OTOMASYON SAN. VE TİC. LTD. ŞTİ.  
Organize Sanayi Bölgesi 9.Cad. No:34  
ESKİŞEHİR  
Tel : (0222) 236 16 16  
Faks : (0222) 236 16 11  
E-mail : info@anot.com.tr

## Çözüm Ortaklarımız ve Uzmanlık Alanları

Çözüm Ortaklarımız (Solution Partner)	*SIMATIC PLC, SIMATIC NET, SIMATIC WinCC	Safety (Emniyet)	Proses Kontrol Sistemi SIMATIC PCS 7	Mikro Otomasyon S7-1200 ve LOGO!	Proses Enstrüman tasyonu	Gaz Analiz	RFID Sistemleri	SIMATIC IT	Enerji Yönetimi	Hareket Kontrol Sistemleri	Takım Tezgahları Revizyonu	Büyük Güçlü SINAMICS Sürücüler	Alçak Gerilim AC Motor
BİLGE Otomasyon				●									

## GAZİANTEP

- BİLGE OTOMASYON SİSTEMLERİ SAN.VE TİC. LTD. ŞTİ.  
3.Organize Sanayi Bölgesi Sosyal Tesisleri  
A12 Başpınar GAZİANTEP  
Tel : (0342) 231 00 07  
Faks : (0342) 231 00 87  
E-mail : info@bilgeotomasyon.com.tr

## Çözüm Ortaklarımız ve Uzmanlık Alanları

Çözüm Ortaklarımız (Solution Partner)	*SIMATIC PLC, SIMATIC NET, SIMATIC WinCC	Safety (Emniyet)	Proses Kontrol Sistemi SIMATIC PCS 7	Mikro Otomasyon S7-1200 ve LOGO!	Proses Enstrüman tasyonu	Gaz Analiz	RFID Sistemleri	SIMATIC IT	Enerji Yönetimi	Hareket Kontrol Sistemleri	Takım Tezgahları Revizyonu	Büyük Güçlü SINAMICS Sürücüler	Alçak Gerilim AC Motor
ADEPTEK											●		
ATASEL	●		●		●								
DELTA PROSES	●												
EGESİM	●				●							●	
NESAN	●												
PROMEDA	●			●	●							●	

## İZMİR

- ADEPTEK END. TEK. SİS. LTD. ŞTİ.  
Karacaoğlan Mah. 6167 Sok. No: 44/C  
35070 İşıkkent Bornova İZMİR  
Tel : (0232) 459 19 79  
Faks : (0232) 459 19 70  
E-mail : ahmet.saygan@adeptek.com.tr
- DELTA PROSES OTOMASYON KONTROL VE ELEKTRONİK SİST. TİC. LTD. ŞTİ.  
10042 Sok. No:6 IAOSB Çiğli İZMİR  
Tel : (0232) 433 29 10  
Faks : (0232) 433 29 12  
E-mail : delta@deltaproses.com
- NESAN OTOMASYON ELEKTRİK BİLG. MÜH. TAAH. SAN. VE TİC. LTD. ŞTİ  
1004 Sok No:7/f Boran Plaza İş Merkezi 35110 Yenisehir İZMİR  
Tel : (0232) 433 99 95  
E-mail : info@nesanotomasyon.com
- ATASEL MÜH. SAN. TİC. LTD. ŞTİ.  
Hürriyet Bulvarı Yusuf Dede İş Merkezi  
No: 3/1 K: 4/402 35210 Çankaya İZMİR  
Tel : (0232) 441 04 05  
Faks : (0232) 441 21 57  
E-mail : info@atasel.com.tr
- EGESİM OTOMATİK KONTROL SAN. VE TİC. LTD. ŞTİ.  
Halkapınar Mah. 1526 Sok. No: 3B Ali Bulanalp-2 İş Merkezi Konak İZMİR  
Tel : (0232) 433 30 25  
Faks : (0232) 459 90 42  
E-mail : egesim@egesim.com.tr
- PROMEDA OTOMASYON SİST. SAN. VE TİC. LTD. ŞTİ.  
Ulukent Sanayi Bölgesi 10007 Sok. No:17 29 Ekim Mah. 35663 Menemen İZMİR  
Tel : (0232) 459 22 22  
Faks : (0232) 459 22 90  
E-mail : satis@promeda.net



# Çözüm Ortaklarımız (Solution Partner)

## Çözüm Ortaklarımız ve Uzmanlık Alanları

Çözüm Ortaklarımız (Solution Partner)	*SIMATIC PLC, SIMATIC NET, SIMATIC WinCC	Proses Kontrol Sistemi SIMATIC PCS 7	Mikro Otomasyon S7-1200ve LOGO!	Proses Enstrüman tasyonu	Gaz Analiz	RFID Sistemleri	SIMATIC IT	Enerji Yönetimi	Hareket Kontrol Sistemleri	Takım Tezgaahları Revizyonu	Büyük Güçlü SINAMICS Sürücüler	Alçak Gerilim AC Motor
ANKA Elektrik	●								●			

## KAYSERİ

### • ANKA ELEKTRİK ELEKTRONİK OTOMASYON LTD. ŞTİ.

Kayseri Organize Sanayi Bölgesi 12. Cad.  
OSB Tic. Merk. No:5/12 38070 KAYSERİ  
Tel : (0352) 321 40 08-09  
Faks : (0352) 321 28 23  
E-mail : anka@ankaelektrik.com

## Çözüm Ortaklarımız ve Uzmanlık Alanları

Çözüm Ortaklarımız (Solution Partner)	*SIMATIC PLC, SIMATIC NET, SIMATIC WinCC	Safety (Emniyet)	Proses Kontrol Sistemi SIMATIC PCS 7	Mikro Otomasyon S7-1200ve LOGO!	Proses Enstrüman tasyonu	Gaz Analiz	RFID Sistemleri	SIMATIC IT	Enerji Yönetimi	Hareket Kontrol Sistemleri	Takım Tezgaahları Revizyonu	Büyük Güçlü SINAMICS Sürücüler	Alçak Gerilim AC Motor
ANIT KONTROL				●									
BERTA Otomasyon				●						●	●		
EGESİM Enerji										●		●	
GENESİS	●	★		●						●			
ROBO Otomasyon	●												

## KOCAELİ

### • ANIT KONTROL SİSTEMLERİ ROBOT MAKİNE OTOMASYON SAN. VE TIC. LTD. ŞTİ

Sanayi Mah. Kozalı Sok. Çarşu Yapı AVM  
No: 10 D 9 Blok 41040  
İzmit KOCAELİ  
Tel : (0262) 335 15 55 - 56  
Faks : (0262) 335 52 31  
E-mail : bilgi@anitotomasyon.com

### • BERTA OTOMASYON VE KONTROL SİSTEMLERİ

Osman Yılmaz Mah. Şht. Bnb.H.Tahsin  
Büyükçoban Cad. Doğalgaz Blokları No: 50/1-A  
Gebze KOCAELİ  
Tel : (0262) 644 89 11  
Faks : (0262) 644 89 16  
E-mail : info@berta.com.tr

### • EGESİM ENERJİ ELEKTROMEKANİK ELEKTRİK TAAHHÜT LTD. ŞTİ.

Gebze Organize Sanayi Bölgesi 400. Sok.  
No: 410 41400 Gebze KOCAELİ  
Tel : (0262) 751 28 00  
Faks : (0262) 751 27 28  
E-mail : istanbul@egesim.com.tr

### • GENESİS GENEL ELEKTRİK ELEKTRONİK SİST. SAN. VE TİC. LTD. ŞTİ.

Yenişehir Mah. Asilkent Sok. No:16 İzmit  
KOCAELİ  
Tel : (0262) 323 26 06  
Faks : (0262) 321 58 43  
E-mail : pinar\_cetinturk@genesisotomasyon.com

### • ROBO OTOMASYON ELEKT. MÜH. ENST. MAK. İNŞ. TAAH. LTD. ŞTİ.

Sepetli Pınar Mah. Arpalık Cad. Başiskele Küçük  
Sanayi Sitesi 118 / 29 NO:1  
Başiskele KOCAELİ  
Tel : (0262) 343 27 55  
Faks : (0262) 343 37 41  
E-mail : robo@robo.com.tr

# Çözüm Ortaklarımız (Solution Partner)



## Çözüm Ortaklarımız ve Uzmanlık Alanları

Çözüm Ortaklarımız (Solution Partner)	*SIMATIC PLC, SIMATIC NET, SIMATIC WinCC	Safety (Emniyet)	Proses Kontrol Sistemi SIMATIC PCS 7	Mikro Otomasyon S7-1200 ve LOGO!	Proses Enstrüman tasyonu	Gaz Analiz	RFID Sistemleri	SIMATIC IT	Enerji Yönetimi	Hareket Kontrol Sistemleri	Takım Tezgahları Revizyonu	Büyük Güçlü SINAMICS Sürücüler	Alçak Gerilim AC Motor
SİMKON Mühendislik	●			●	●								

## KONYA

- SİMKON MÜH. OTOMASYON SAN. VE TİC. LTD. ŞTİ.  
Fevzi Çakmak Mah. ModesaMobilyacılar San. Sitesi 10741 Sok. No:1 Karatay KONYA  
Tel : (0332) 346 16 00  
Faks : (0332) 346 16 02  
E-mail : info@simkonmuhendislik.com

\* Otomasyon Kontrol Sistemi, SIMATIC, Endüstriyel Haberleşme Sistemi, SIMATIC NET, İnsan Makina Arayüzü (HMI), SIMATIC WinCC

## Çözüm Ortaklarımız ve Uzmanlık Alanları

Çözüm Ortaklarımız (Solution Partner)	*SIMATIC PLC, SIMATIC NET, SIMATIC WinCC	Safety (Emniyet)	Proses Kontrol Sistemi SIMATIC PCS 7	Mikro Otomasyon S7-1200 ve LOGO!	Proses Enstrüman tasyonu	Gaz Analiz	RFID Sistemleri	SIMATIC IT	Enerji Yönetimi	Hareket Kontrol Sistemleri	Takım Tezgahları Revizyonu	Büyük Güçlü SINAMICS Sürücüler	Alçak Gerilim AC Motor
TEKNOPLAN										●			

## ZONGULDAK

- TEKNOPLAN MÜH. OTOMASYON MAKİNE BİLİŞİM SAN. VE TİC. LTD. ŞTİ.  
Müftü Mah. İbrahim Efe Cad. Sema Apt. No:34/B 67300 Kdz. Ereğli ZONGULDAK  
Tel : (0372) 312 18 60  
Faks : (0372) 312 18 73  
E-mail : teknoplan@teknoplan.com.tr

\* Otomasyon Kontrol Sistemi, SIMATIC, Endüstriyel Haberleşme Sistemi, SIMATIC NET, İnsan Makina Arayüzü (HMI), SIMATIC WinCC

## Gaz Kromotograf Yetkili Satıcısı

- **TÜRK ANALYS LTD.**

9 Eylül Mah. 333 Sok. Metro Park Sit.  
B Blok D:1 No: 13 35410  
Gaziemir İZMİR  
Tel : (0232) 252 26 06  
Faks : (0232) 252 57 40  
E-mail : post@turkanalys.com

## Siemens RuggedCom Teknik Yetkili Satıcısı

[www.siemens.com/ruggedcom](http://www.siemens.com/ruggedcom)

- **GENTEL TELEKOMÜNİKASYON SAN. VE DİŞ TİC. LTD. ŞTİ.**

İnkılap Mah. Küçüksu Cad. No: 111 K: 5 D: 20  
Ümraniye İSTANBUL  
Tel : (0216) 630 06 66  
Faks : (0216) 630 64 09  
E-mail : sales@gentel.com.tr

SIEMENS



[callcenter.tr@siemens.com](mailto:callcenter.tr@siemens.com)

# Müşteri Etkileşim Merkezi sizler için yenilendi

Tüm talepleriniz tek bir giriş noktasında!

Ürün, sistem, çözüm, servis, yedek parça, bakım ve onarım hizmetleri, servis ve bakım anlaşmaları, durum izleme hizmetleri talepleriniz ve her türlü sorunuz için tek giriş noktası.

444  
0  
747